

PROMOTION

# TOPS

2026



## NOUS SOUTENONS VOTRE ACTIVITÉ - NOUS VALORISONS LES MARQUES DE VOS CLIENTS

Dans l'univers dynamique des objets promotionnels, vos clients comptent sur vous pour des solutions qui rendent leur marque visible, mémorable et crédible. Promotion Tops 2026 vous fournit les outils nécessaires pour atteindre cet objectif.

### **Une gamme pensée pour votre réussite**

Des best-sellers éprouvés aux produits innovants, notre assortiment actualisé vous offre une flexibilité adaptée à tous types de projets. Chaque article propose un espace de marquage permettant une mise en avant claire du message de vos clients.

### **Un engagement responsable dans le développement de nos produits**

Nous comprenons les attentes croissantes des utilisateurs finaux. C'est pourquoi de plus en plus de nos produits sont conçus en tenant compte de l'origine des matériaux et de l'impact environnemental.

### **Un service de personnalisation simple et efficace**

Un large choix d'options de marquage transforme des produits standards en véritables supports de communication. Nous vous accompagnons pour trouver la solution la mieux adaptée aux besoins de vos clients.

### **Votre partenaire de confiance**

Nous renforçons votre position grâce à notre expertise, notre qualité constante et notre fiabilité.

Promotion Tops 2026 n'est pas seulement un catalogue. C'est un outil concret pour obtenir des résultats durables.





## OEKO-TEX® STANDARD 100

Le OEKO-TEX® STANDARD 100 est un système d'essai et de certification pour les textiles, garantissant que chaque produit portant ce certificat a été testé pour plus de 1 000 substances nocives. Les produits certifiés répondent aux réglementations et normes internationales, avec des tests plus stricts pour les articles en contact prolongé avec la peau. OEKO-TEX® révisé chaque année ses critères de sécurité afin de maintenir le plus haut niveau de protection.



## MADE IN EUROPE

En choisissant des produits fabriqués en Europe, nous réduisons activement notre empreinte carbone. Des distances de transport plus courtes signifient moins d'émissions de CO<sub>2</sub>, ce qui permet de préserver les ressources et de protéger notre planète.



## TESTÉ ET CERTIFIÉ

Les articles promotionnels sont soumis à des réglementations strictes en Europe. Tous les produits présentés dans ce catalogue ont été rigoureusement testés. Des contrôles constants et des améliorations continues forment la base de la sécurité des produits et garantissent la meilleure qualité possible. Les certifications reconnues dans toute l'Europe (RoHS, EN 71, etc.) vous rassureront. Le sceau DEKRA est un gage de sécurité en lequel vous pouvez avoir confiance. De plus, nous adhérons au Pacte Mondial des Nations Unies, à l'initiative BSCI (Business Social Compliance Initiative) et aux normes REACH. Ces cadres garantissent que nos produits répondent aux exigences environnementales, sociales et de sécurité chimique les plus élevées. N'hésitez pas à nous demander les certificats souhaités.

# LES MEILLEURES IDÉES POUR TOUS

La satisfaction du client est notre priorité absolue, c'est pourquoi nous nous engageons à vous fournir un excellent service et la meilleure qualité à un prix abordable. Cette combinaison puissante crée la confiance que vous méritez. Avec nos solutions innovantes, rien n'est impossible. Vous avez besoin de quelque chose de spécifique ? Contactez-nous pour un import direct - nous sommes là pour le réaliser.



**2**

SERVICE, QUALITÉ & SÉCURITÉ



**12**

SAC ET VOYAGE



**100**

SOLEIL & PLUIE



**126**

TEXTILES



**142**

POWERBANKS & GADGETS



**170**

ÉLECTRONIQUE & HORLOGES



**190**

INSTRUMENTS D'ÉCRITURE

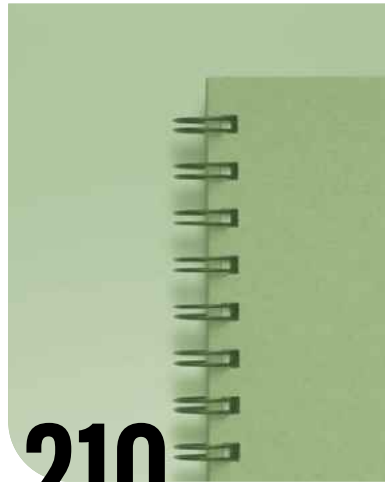

**210**

BUREAU



**242**

ÉCLAIRAGE & OUTILS



**272**

PORTE-CLÉS ET PORTE-MONNAIES



**286**

VINS



**290**

MAISON & CUISINE



**358**

MUGS & BOUTEILLES



**398**

EXTÉRIEUR ET SPORT



**426**

TEMPS LIBRE & ENFANT



Entrez dans le monde du raffinement avec CREADO, une marque redéfinissant les standards des parapluies promotionnels. Produits avec précision et soin, chaque parapluie CREADO est conçu en fonction de nos idées et de notre compréhension de vos besoins, fournissant la combinaison parfaite de style et de fonctionnalité.

#### **DURABILITÉ UNIQUE**

Chez CREADO, la durabilité est comme une signature. Les parapluies sont conçus pour résister à l'épreuve du temps, garantissant que le message de la marque reste efficace quelles que soient les conditions météorologiques. Les armatures solides et les toiles renforcées assurent des performances durables. Nos parapluies vous offrent des solutions élégantes, reflétant positivement les valeurs de votre marque.

#### **CONÇUS POUR VOTRE PLAISIR**

Faites l'expérience de la différence. Les solutions pratiques des parapluies CREADO améliorent l'expérience utilisateur, laissant une impression positive plus longtemps. Les poignées ergonomiques offrent une prise confortable, tandis que le tissu à séchage rapide assure le confort. En plus de la fonctionnalité, le design élégant garantit que votre marque se distingue dans la foule.

#### **PRODUITS UNIQUES**

Votre entreprise mérite d'être remarquée. Les éléments de « Design déposé » CREADO, y compris les styles de poignées uniques et les options de couleurs personnalisées, signalent l'innovation et le style, plaçant votre marque en tête à la fois en qualité et en créativité.

Dans un monde où la qualité et l'unicité comptent, les parapluies CREADO ne sont pas seulement un choix - mais une déclaration. Dépassez les attentes et redéfinissez l'excellence avec CREADO.



**TOPICO** apporte une nouvelle perspective aux produits promotionnels, repoussant les frontières de l'ordinaire. Notre gamme est une combinaison d'élégance, de plaisir et de complexité, transformant l'acte simple d'offrir en un geste significatif qui renforce les liens.

#### **ÉLÉGANT**

Parfois, vous avez besoin de cadeaux promotionnels qui inspirent sophistication et tact. Notre collection élégante est conçue pour laisser une impression durable, capturant la sophistication et le style que votre marque représente. Des designs modernes aux esthétiques intemporelles, nos produits réinventent l'élégance dans le monde promotionnel.

#### **SOURIRE ASSURÉ**

Ajouter une touche de plaisir et d'humour à votre stratégie publicitaire est important. Notre gamme de produits originaux apporte un sourire sur le visage de votre public et ajoute de la joie à votre message de marque, créant des impressions mémorables qui résonnent. Découvrez la joie des cadeaux publicitaires avec TOPICO.

#### **MULTIFONCTIONNALITÉ**

La complexité, lorsqu'elle est mise en œuvre avec compétence, devient un outil puissant. Les produits soigneusement conçus de TOPICO offrent des solutions créatives et multifonctionnelles pour ceux qui apprécient les plus petits détails. Ces produits ne sont pas seulement des outils promotionnels ; ils sont l'expression de la profondeur et de la polyvalence de votre marque.

Chez TOPICO, chaque produit est conçu pour se démarquer. Dans un monde de production de masse, la vraie différenciation est un avantage significatif - laissez TOPICO aider votre marque à atteindre un nouveau niveau.



# Nordic Plains

Découvrez la combinaison parfaite de simplicité, de confort et d'élégance avec notre gamme de sacs et de sacs à dos Nordic Plains.

## DESIGN SCANDINAVE

Ancré dans les principes du design scandinave, ces produits sont créés avec la fonctionnalité à l'esprit, garantissant une haute qualité grâce à une sélection soignée des matériaux et une fabrication précise.

## ÉLÉGANCE MINIMALISTE

Pour ceux qui apprécient le minimalisme et le style personnel, Nordic Plains propose des produits qui s'intègrent parfaitement dans la vie quotidienne. Ces produits favorisent la productivité et offrent la tranquillité d'esprit, reflétant un engagement envers la stabilité, la sécurité et l'équilibre.

## SOBRES & PUISSANTS

La collection incarne la philosophie du « design sobre » - une tendance majeure dans l'esthétique moderne. Les produits améliorent les expériences quotidiennes sans les dominer.

Le logo de Nordic Plains, représentant une montagne avec un drapeau au sommet, symbolise le voyage vers le succès, en harmonie avec la force tranquille et l'élégance du design scandinave.



Découvrez la liberté sur la route avec CHECK.IN. C'est une marque qui personnifie l'innovation et la fonctionnalité dans le monde des équipements de voyage. Chaque produit CHECK.IN est soigneusement conçu pour allier style, confort et praticité pour une expérience de voyage fluide et agréable. Vous trouverez les articles de voyage de haute qualité CHECK.IN, la gamme Paradise pour tous les budgets et BogiBags - une combinaison originale et pratique de valise et sac de voyage.

## CONÇU AVEC LA FIABILITÉ À L'ESPRIT

Chez CHECK.IN, la fiabilité est au cœur de tout ce que nous créons. Nos accessoires de voyage sont conçus pour relever les défis du voyage moderne. Conçus pour durer, nos produits reflètent toujours l'esprit d'exploration et d'aventure.

## PERSONNALISÉ POUR AMÉLIORER VOTRE VOYAGE

Ressentez la différence. Chaque produit CHECK.IN est soigneusement conçu pour améliorer votre expérience de voyage, des caractéristiques pratiques à l'esthétique contemporaine. Nos valises, sacs et accessoires ne fournissent pas seulement une fonctionnalité exceptionnelle, mais incarnent également un style intemporel qui se démarque où que vous alliez.

## SOLUTIONS INNOVANTES

Votre voyage mérite le meilleur. CHECK.IN propose une large gamme de produits dotés de fonctionnalités de conception intelligentes telles que des systèmes de rangement intégrés, des matériaux légers et des détails ergonomiques, garantissant que chaque aspect de votre voyage soit confortable et sans stress.

Dans un monde où le voyage nécessite adaptabilité et fiabilité, CHECK.IN est un partenaire pour vos aventures. Fixez de nouvelles normes pour les voyages avec CHECK.IN, où qualité, innovation et style répondent aux exigences de chaque voyage.

# CHOIX CONSCIENT POUR NOUS-MÊMES ET LA PLANÈTE

**LIÈGE** - Un matériau chaleureux avec une sensation et un aspect naturels. Après la récolte, les arbres de liège restent vivants et peuvent régénérer leur écorce. De plus, les déchets issus de la production de liège sont utilisés pour produire d'autres articles recyclés.

**BAMBOU** - Un matériau durable avec une sensation et un aspect naturels. C'est l'une des plantes à la croissance la plus rapide sur Terre. Elle repousse après avoir été coupée et nécessite moins de protection chimique.

**BOIS** - Un matériau local facilement accessible, qui réduit l'empreinte carbone. Il est préférable qu'il soit récolté de manière responsable, à partir de sources légales, et que la quantité de bois collectée soit complétée par de nouvelles plantations.

**ACIER INOXYDABLE** - L'un des matériaux les plus couramment recyclés. Le recyclage de l'acier est efficace et permet des traitements répétés sans perdre les propriétés du matériau. Sûr pour le stockage alimentaire et résistant à la corrosion.

**VERRE** - Un matériau recyclé très courant. Le recyclage du verre est efficace et permet plusieurs traitements sans perdre les propriétés du matériau. Il ne libère pas de substances nocives à l'intérieur et est sûr pour le stockage alimentaire.

**RPET** - Fabriqué à partir de bouteilles en plastique PET, ce qui réduit les déchets et le besoin de matériaux pétrochimiques. La production de RPET nécessite généralement moins d'énergie que celle du PET. Il conserve les caractéristiques plastiques de base - durabilité et flexibilité.

**COTON** - Un matériau naturel et multifonctionnel. Il est biodégradable, ce qui réduit les déchets. Selon le type, il peut être cultivé avec un minimum de produits chimiques (par exemple, coton biologique).

**JUTE** - Une fibre naturelle extraite de la plante de jute, qui pousse assez rapidement et ne nécessite pas beaucoup de traitement chimique. Comparé à d'autres cultures, il a des besoins en eau inférieurs. Il se décompose naturellement et est durable.

**PAPIER RECYCLÉ** - Il réduit le besoin de couper des arbres. Il nécessite également moins de consommation d'eau par rapport au papier ordinaire car il est plus facile à produire. Il peut être recyclé à nouveau, ce qui favorise un cycle fermé des matériaux.



## L'IMPORTANCE DE LA DURABILITÉ

Prendre soin de l'environnement est une responsabilité collective qui implique à la fois les entreprises et les consommateurs. En choisissant des produits respectueux de l'environnement et en adoptant des pratiques durables, les consommateurs jouent un rôle important dans la protection de notre planète. Notre entreprise s'engage à soutenir ces efforts en utilisant des matériaux respectueux de l'environnement, en optimisant les emballages et en utilisant de l'énergie issue de sources renouvelables dans nos processus. De plus, nous visons à mettre en œuvre des méthodes durables tout au long de la chaîne d'approvisionnement. Ensemble, nous créons une synergie qui promeut une consommation responsable.

Notre engagement en faveur de la durabilité a été reconnu dans un classement qui évalue les entreprises sur leurs efforts en matière de durabilité. Cette reconnaissance souligne notre engagement continu envers des pratiques qui contribuent au succès à long terme et à la responsabilité de nos opérations.



## LA DURABILITÉ RENCONTRE LA QUALITÉ

Nous croyons que des produits de haute qualité et la durabilité peuvent aller de pair. De nombreux produits que nous fabriquons sont issus de matériaux renouvelables, recyclables et respectueux de l'environnement, offrant des alternatives responsables sans compromettre la fonctionnalité ou le design. Chaque article est soigneusement conçu pour soutenir des choix durables.

### REJOIGNEZ-NOUS DANS LA CONSTRUCTION D'UN AVENIR PLUS VERT

La transparence et l'amélioration continue sont au cœur de notre parcours de durabilité. Nous œuvrons pour la durabilité dans tous les aspects de notre entreprise.



## DE BEAUX EMBALLAGES - C'EST LA PREMIÈRE IMPRESSION QUI COMPTE !

Nous nous engageons pour la planète et pour la qualité de présentation de vos cadeaux, avec nos emballages standardisés en papier kraft. Grâce à des matériaux respectueux de l'environnement, nous protégeons nos 2 500 produits et contribuons à un avenir plus vert. Ensemble, nous créons un monde où la communication et l'écologie vont de pair.

## 1 CONCEPT - 1.000 PRODUITS

Nos emballages en papier kraft sont respectueux de l'environnement, ils offrent une durabilité exceptionnelle grâce aux propriétés de matériaux robustes. Chaque produit est valorisé par un emballage qui met en évidence des informations importantes telles que le nom et la couleur du produit. Des caractéristiques et arguments de vente sont présentés au dos en langues anglaise et allemande, grâce à des symboles intuitifs.

## UN EMBALLAGE DANS L'ESPRIT DU TEMPS

Nos emballages sont les ambassadeurs de votre marque, ils valorisent la remise de vos cadeaux. Vous faites bonne impression dès le premier coup d'œil !



## UN DESIGN ATTRACTIF, PARFAIT AUSSI POUR LES RAYONNAGES

Avec un dessin 3D accrocheur sur le devant, notre emballage attire l'attention sur les rayons. Les boîtes empilables permettent de transporter facilement de grandes quantités.

## ENGAGÉ POUR LA PLANÈTE

Nos emballages, en partie fabriqués à partir de fibres recyclées, minimisent la consommation d'encre et ne contiennent pas de couches de vernis, ce qui les rend particulièrement recyclables. Ils contribuent ainsi à un cycle vertueux et durable.





## NOS MARQUES, VOTRE CHOIX

Nos marques exclusives ne sont pas simplement une gamme de produits – elles sont une offre d'expérience. Des accessoires de voyage élégants aux essentiels de bureau en passant par les protections contre les intempéries et les produits de bien-être confortables. Découvrez un monde de marques qui s'alignent sur votre style de vie.



### TOPICO

Notre marque premium pour des produits de qualité.



### NORDIC PLAINS

Notre marque exclusive de bagages haute qualité aux caractéristiques uniques.



### CALLA

Notre collection textile exclusive.



### CHECK.IN

Notre marque exclusive pour des bagages de qualité.



### CREADO

Notre marque exclusive de parapluies premium.



### PARADISE

Une collection exclusive d'articles de bagages pour la jeune génération.



### DESIGN BREVETÉ

Des articles innovants, créés exclusivement pour vous.



### BOGI

Notre collection exclusive de bagages au design innovant.

# SAC ET VOYAGE

## Pour le voyage

Le monde est une invitation aux voyages et chaque destination marque le début d'une nouvelle aventure. C'est pourquoi nos accessoires de voyage - sacs à dos, trolleys, sacs - sont essentiels à chaque étape. Ils transportent vos rêves et souvenirs, les projets qui vous attendent au-delà de l'horizon.

Qu'importe la distance, chaque voyage est l'occasion de découvrir et de profiter de chaque instant sur la route. Alors faisons nos bagages intelligemment, voyageons bien organisés et profitons de chaque étape de l'aventure.

- 012** Trolley et sacs de voyage
- 032** Sacs à dos, sacs de sport et du quotidien
- 060** Accessoires de voyage, trousse de toilettes, vanity
- 075** Sacs isotherme, sacs de course, sacs de plage



56-0204467



56-0204468



56-0204469

## MONZA

**Emballage:** 1 pcs. | **Taille:** env. 55x35x20 cm |

**Matière:** ABS | **Marquage:** ✈ 5 cm<sup>2</sup> LY5+H14 (1)

Trolley-Bordcase MONZA: Ouvertures avec possibilité de rangement sur les 2 côtés et sangle de maintien, intérieur avec compartiments séparés et compartiment filet, poignée, cadenas avec code numérique, roues 360°, plaque métallique, taille réglementaire pour voyager en cabine



✦ taille boarding XS





+ taille boarding XS



56-0204471



56-0204472



56-0204473



56-0204474

## LUCCA

**Emballage:** 1 pc. | **Taille:** env. 56x33,5x20,5 cm | **Matière:** ABS |  
**Marquage:** 5 cm<sup>2</sup> LY5+H14 (1)



Trolley boardcase LUCCA : 2 compartiments avec séparation à fermeture éclair, poche filet avec fermeture éclair et sangle de fermeture élastique, système trolley verrouillable et rétractable, poignée, 4 roues doubles 360° et fonctionnement fluide, plaque métallique enlevable à l'avant, cadenas à combinaison, taille d'embarquement - un produit de la marque PARADISE



+ particulièrement stable



56-0204475



56-0204476



56-0204477

## YORK

**Emballage:** 1 pc. | **Taille:** env. 55x37x20 cm | **Matière:** Polypropylène |  
**Marquage:** 5 cm<sup>2</sup> LC5+H14 (1)

Trolley YORK : fabriqué dans une matière particulièrement résistante, possibilité de rangement des deux côtés, avec poche en filet fermeture éclair et sangle de fermeture élastique, système trolley verrouillable et rétractable, poignée, 4 roues doubles à 360° et à roulement doux, logo métallique interchangeable à l'avant, fermeture avec combinaison - correspond aux tailles "cabine" des compagnies low-cost.



+ taille boarding XS



56-0204455



56-0204456



56-0204458



56-0204464



56-0204465



56-0204466

## PADUA

**Emballage:** 1 pcs. | **Taille:** env. 55x35x20 cm | **Matière:** ABS |  
**Marquage:** 5 cm<sup>2</sup> LY5+H14 (1)

Trolley-Boardcase PADUA : 2 compartiments avec séparation à fermeture éclair et ceinture, système trolley rétractable, poignée, 4 roues, cadenas à chiffres - correspond aux tailles "cabine" des compagnies low-cost.



56-0204449

## VERONA

**Emballage:** 1 pcs. | **Taille:** env. 55x35x20 cm | **Matière:** ABS |

**Marquage:**  18x18 mm LY5+H14 (1)

Trolley-Boardcase VERONA: compartiments latéraux, intérieur rembourré avec séparation et ceinture, manche télescopique, poignée, 4 roues, cadenas à chiffres – correspond aux tailles "cabine" des compagnies low-cost.



56-0204470

## TOKYO

**Emballage:** 1 pcs. | **Taille:** env. 55x38x20 cm | **Matière:** ABS | **Marquage:**  5 cm<sup>2</sup> LY5+H14 (1)

Trolley-Boardcase TOKYO: Poche avant fermeture éclair (convient aux laptop/ Tablette-PC/ iPad), compartiment organisateur, compartiment principal avec ceinture et grand compartiment filet avec fermeture éclair, manche télescopique, 4 roues 360°, poignée et cadenas à chiffres





## GALWAY

**Emballage:** 1 pcs. | **Taille:** env. 55x35x20 cm | **Matière:** 1200D Polyester / EVA | **Marquage:** 30x8 mm LY5+H14 (1)

Trolley-Boardcase GALWAY: compartiment principal à fermeture éclair avec rembourrage et poche avec fermeture éclair, 2 poches à fermeture éclair et une plaque métal amovible sur le devant, étiquette pour adresse à l'arrière, poignée télescopique, 2 roues de skate avec protections et pieds



## VIENNA

**Emballage:** 6 pcs. | **Taille:** env. 33x20x55 cm | **Matière:** 600D Polyester | **Marquage:** 50 cm² T50+H8 (4)

Trolley-Boardcase VIENNA: Compartiment principal avec fermeture éclair, Poche avant avec fermeture éclair, système trolley rangé dans poche arrière avec fermeture éclair, 2 poignées, 2 pieds au dos, roues skates - taille cabine vols Low coast



56-0204516

## DUBLIN

**Emballage:** 1 pcs. | **Taille:** env. 55x35x20 cm | **Matière:** 600D Polyester / EVA | **Marquage:** 20x10 mm LY5+H14 (1)

Trolley-Boardcase DUBLIN: rembourrage intérieur avec ceinture et compartiment supplémentaire avec fermeture éclair, 2 poches avant avec fermeture éclair, poignée télescopique, roues skates, Cadenas avec combinaison à chiffres. Étiquette avec adresse au dos, plaque métal repositionnable pour logo - correspond aux tailles "cabine" des compagnies low-cost.



## LONDON 2.0



**Emballage:** 1/4 pcs. | **Taille:** env. 33x30x16,5 cm / 1,2 kg / 14 L | **Matériau:** Polycarbonate robuste / mix de matières ABS | **Marquage:** 20x10 mm LY5+H12 (1)

Valise cosmétique LONDON 2.0: design exclusif, rangement des deux côtés, poche principale avec séparateur flexible incluant un miroir, diverses boucles et poches flexibles avec des bandes élastiques, poche intérieure amovible avec zip, bandoulière détachable et réglable, peut être attachée au système de trolley, incluant un cadenas à combinaison.

56-2202508

## LONDON 2.0



**Emballage:** 1 pc. | **Taille:** boarding size: env. 46x40x20 cm / 30 L / 2,8 kg | **Matériau:** Polycarbonate robuste / mix de matières ABS

Cabine LONDON 2.0: design exclusif, rangement des deux côtés avec des sangles, pochette rangement amovible, adapté pour des documents, classeurs et ordinateurs portables jusqu'à 17", système trolley en aluminium de bonne qualité avec verrouillage, 4 roues doubles avec rotation à 360°, y compris sécurisation par combinaison TSA 3 chiffres.





56-2210670

56-2210671

56-2210672

56-2210673

56-2210674

56-2210675

56-2210676

56-2210677

56-2210678

56-2210679

56-2210680

56-2210681

## LONDON 2.0

**Emballage:** 1 set | **Taille:** env. 55x37x20 cm / 2,3kg / 29L

env. 67x45x27 cm / 3,6kg / 72L

env. 75x52x31 cm / 4,3kg / 110 L | **Matériau:** robuste ABS / polycarbonate material mix

Set de trolley LONDON 2.0, 3 pièces : design exclusif, rangement des deux côtés, compartiment principal avec séparateur, poches en filet et compartiment intérieur zippé, fermeture éclair extensible pour les tailles de trolley L + XL permettant d'atteindre un volume de rangement supplémentaire de 10%, système de trolley en aluminium verrouillable, 4 roues doubles avec rotation à 360°, y compris sécurisation par combinaison TSA 3 chiffres, emballé individuellement dans un sac de protection.





56-0208570

## AIRPACK

**Emballage:** 6 pcs. | **Taille:** env. 50x33x29 cm |

**Matière:** 600D Polyester / EVA |

**Marquage:** 20x10 mm LY5+H8 (1)

Trolley AIRPACK avec compartiment principal fermeture éclair, sur rabat: poche filet avec fermeture éclair, 2 poches avant avec fermeture éclair et plaque métal pour le marquage, poignée et emplacement pour adresse postale poignée télescopique, protection des côtés du trolley, bandoulière réglable et détachable avec rembourrage épaule



56-0208619

## BERGEN

**Emballage:** 6 pcs. | **Taille:** env. 66x34x37 cm |

**Matière:** 600D Polyester / PU / Simili-cuir |

**Marquage:** 50 cm<sup>2</sup> T50+H11 (4)

Trolley BERGEN: avec fermeture renforcée, 2 niveaux de rangement séparés par une fermeture éclair, une poche avant, une poche latérale, poignée rembourrée, système trolley rétractable, 2 roulettes protégées, 2 anses pour faciliter le transport dans les escaliers et pieds plastiques pour stabilisation



+ 2 niveaux de rangement



56-0208620

## VISBY

**Emballage:** 4 pcs. | **Taille:** env. 28x24x55 cm |

**Matière:** 600D Polyester | **Marquage:** 50 cm<sup>2</sup>

T50+H12 (4)

Trolley VISBY: compartiment principal avec fermeture éclair supplémentaire pour un gain de volume de 10 %, 2 poignées rembourrées, 2 sangles de bagage, système trolley rétractable, 2 roulettes protégées, 2 anses pour faciliter le port dans les escaliers et pieds plastiques pour stabilisation



+ soufflet pour env. 10% de volume en plus



56-0208614



56-0208615

## HEX

**Emballage:** 10 pcs. | **Taille:** env. 81x32x34 / 32x34x15 cm | **Matière:** 600D Polyester | **Marquage:** 50 cm<sup>2</sup> T50+H8 (4)

Sac à roulettes HEX, pliable: Poche avant à fermeture éclair, compartiment principal à fermeture éclair, une poche sur le côté avec fermeture éclair, bandoulière amovible et ajustable avec rembourrage au niveau de l'épaule, 2 roues de skate - idéal en sac de réserve pour le voyage car il se replie sur lui même



56-0208616



56-0208617



56-0208618

## 9P

**Emballage:** 4 pcs. | **Taille:** env. 75x30,5x33 cm | **Matière:** 600D Polyester | **Marquage:** 50 cm<sup>2</sup> T50+H10 (4)

Trolley 9P: 3 poches avant à fermeture éclair, compartiment principal avec 3 poches à fermeture éclair, 2 poignées avec renforcement velcro, 1 poche à fermeture éclair au dos, une poignée renforcée, poignée télescopique qui se ferme avec fermeture éclair, 2 roues de skate avec protection, 2 rails pour aider à monter des escaliers, toutes les poches facilitent l'organisation de votre bagage





## BOGI S

**Emballage:** 1pc. | **Taille:** env. 48x34x25 cm / 40 L | **Matière:** 600D Polyester / Rib Stop |  
**Marquage:**  70x70 mm T50+H13 (4)

Trolley de voyage BoGi S : niveaux de rangement séparés avec fermeture éclair, compartiment principal avec 2 séparateurs, poche filet à l'intérieur, 2 compartiments zippés à l'intérieur, 2 poignées de transport rembourrées, système trolley rétractable, 2 sangles avec fermeture à bouton-pression, compartiment adresse à l'arrière, roues à roulement souple avec protections, 2 rails coulissants pour le transport dans les escaliers et pieds, serrure à combinaison



56-2250711



56-2250717



56-2250720



56-2250726

# BoGi

CHECK-IN **BAG**

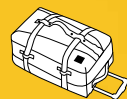

56-2250712 56-2250718 56-2250721 56-2250727



56-2250713 56-2250719 56-2250722 56-2250728

## BOGI L

**Emballage:** 1pc. | **Taille:** env. 68x37x34 cm / 85 L | **Matière:** 600D Polyester / Rib Stop | **Marquage:** 70x70 mm T50+H13 (4)

Trolley de voyage BoGi L : niveaux de rangement séparés avec fermeture éclair, compartiment principal avec 2 séparateurs, poche filet à l'intérieur, 2 compartiments zippés à l'intérieur, 2 poignées de transport rembourrées, système trolley rétractable, 2 sangles avec fermeture à bouton-pression, compartiment adresse à l'arrière, roues à roulement souple avec protections, 2 rails coulissants pour le transport dans les escaliers et pieds, serrure à combinaison



## BOGI XL

**Emballage:** 1pc. | **Taille:** env. 82x39x35 cm / 110 L | **Matière:** 600D Polyester / Rib Stop | **Marquage:** 70x70 mm T50+H13 (4)

Trolley de voyage BoGi XL : niveaux de rangement séparés avec fermeture éclair, compartiment principal avec 2 séparateurs, poche filet à l'intérieur, 2 compartiments zippés à l'intérieur, 2 poignées de transport rembourrées, système trolley rétractable, 2 sangles avec fermeture à bouton-pression, compartiment adresse à l'arrière, roues à roulement souple avec protections, 2 rails coulissants pour le transport dans les escaliers et pieds, serrure à combinaison



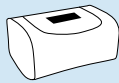

⊕ Avec fonction reporter



56-0216501

## VALET

**Emballage:** 40 pcs. | **Taille:** env. 26,5x12,5x18 cm | **Matière:** 300D Polyester | **Marquage:**  50 cm<sup>2</sup> T50+H2 (4)

Sac reporter VALET: grand compartiment principal avec fermeture éclair, compartiment intérieur avec fermeture éclair, poignée élastique, prévu pour être porté sur les trolley, accès direct et permanent à tous les documents de voyage importants

56-0203500

## MANAGER

**Emballage:** 1 pcs. | **Taille:** env. 46x23x38,5 cm | **Matière:** 600D Polyester / EVA | **Marquage:**  30x10 mm LY5+H9 (1)

Attaché-case MANAGER à roulettes : poche frontale à fermeture éclair avec Plaque métallique pour logo, compartiment fermable rembourré pour ordinateur portable, 2 compartiments à fermeture éclair, système télescopique avec roues transparentes, poignée renforcée et bandoulière détachable



⊕ Compartiment rembourré pour ordinateur portable





56-0808575

## MALMÖ

Nordic plains

**Emballage:** 20 pcs. | **Taille:** env. 55x18x37 cm | **Matériau:** 600D Polyester / PVC | **Marquage:**  50 cm<sup>2</sup> T50+H2(4)

Sac de ville MALMÖ: spacieux compartiment principal avec fermeture éclair avec fond renforcé, grande poche avant avec fermeture éclair, 2 poches à l'arrière avec fermeture éclair, 2 poignées, bandoulière réglable et détachable, compartiment intérieur avec fermeture éclair, compartiment principal réglable, 2 poignées latérales avec fermeture à pression - un produit de la marque Nordic plains



 Avec fonction reporter



56-0808574

## JOURNEY

**Emballage:** 30 pcs. | **Taille:** env. 50x16,5x37 cm | **Matériau:** 300D Polyester / PVC | **Marquage:**  50 cm<sup>2</sup> T50+H2(4)

Sac de ville JOURNEY: spacieux compartiment principal zippé avec fond légèrement renforcé, 3 poches avec fermeture éclair à l'avant, fonction rapporteur et petit compartiment zippé à l'arrière, 2 poignées, bandoulière réglable et détachable, compartiment intérieur zippé, 2 poches intérieures, compartiment principal réglable par 2 poignées latérales avec fermeture à pression

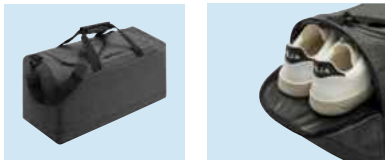

56-0808570

56-0808571

## LEISURE

**Emballage:** 20 pcs. | **Taille:** env. 54x31x26 cm | **Matière:** 300D Polyester | **Marquage:** 50 cm<sup>2</sup> T50+H6 (4)

Sac de sport LEISURE, avec compartiment latéral à chaussures: compartiment principal spacieux à fermeture éclair, grande poche frontale à fermeture éclair, poche latérale en filet, bandoulière réglable et amovible avec épaulière, poignées de transport renforcées



➕ Avec compartiment à chaussures



56-0808572

56-0808573

## 2 IN 1

**Emballage:** 20 pcs. | **Taille:** env. 55x30x28 cm | **Matière:** 600D Polyester | **Marquage:** 50 cm<sup>2</sup> T50+H2 (4)

Sac de sport 2 IN 1: compartiment principal spacieux avec fermeture éclair, poche frontale avec fermeture éclair, 1 bandoulière supplémentaire, 2 poches latérales à fermeture éclair, poignées de transport renforcées, peut également être utilisé comme sac à dos



➕ Peut également être utilisé comme sac à dos





⊕ Avec fonction reporter



56-2256702

## MILANO

**Emballage:** 10 pcs. | **Taille:** env. 98,5x122 / 61,5x26x32 cm | **Matériau:** Polycanvas | **Marquage:** 50 cm<sup>2</sup> T50+H6 (4)

Sac de voyage MILANO avec sac à vêtements intégré : 1 compartiment principal fermeture éclair, 1 poche latérale fermeture éclair, 2 poignées renforcées, bandoulière réglable et amovible avec épaulette, fonction reporter à l'arrière, 4 fermetures éclair sur les côtés pour ouvrir complètement le sac, 1 anneau métallique pour accrocher le sac à vêtements, à l'intérieur 1 compartiment principal fermeture éclair avec 3 boucles en sangle pour attacher les cintres, 2 poches latérales, 2 petits compartiments fermeture éclair et 1 grand compartiment avec fermeture éclair



56-0802205

## CLEAN

**Emballage:** 120 pcs. | **Taille:** env. 100x60 cm | **Matériau:** PEVA |

**Marquage:** 50x20 mm K1+H2+V2 (1)

Sac à vêtements CLEAN avec fermeture éclair, fenêtre, et ouverture pour ceintres

56-0207509

## SMOKING

**Emballage:** 20 pcs. | **Taille:** env. 110x55x6 cm | **Matériau:** 600D Polyester |

**Marquage:** 50 cm<sup>2</sup> T50+H4 (4)

Sac vêtements SMOKING: crochet de suspension, fermeture velcro, 2 poignées, bandoulière réglable et enlevable avec rembourrage épaule



56-0208586

## LASER PLUS TRAV

**Emballage:** 20 pcs. | **Taille:** env. 58x28x33 cm | **Matière:** 600D Polyester | **Marquage:** 40x10 mm LY5+H6 (1)

Sac de sport LASER PLUS TRAV, avec compartiment fermeture éclair, poche avant fermeture éclair avec plaque métal pour le marquage, poches latérales avec fermeture éclair, bandoulière réglable et détachable, avec renfort à l'épaule



56-0210532

## LASER PLUS

**Emballage:** 20 pcs. | **Taille:** env. 35x22x28 cm | **Matière:** 600D Polyester | **Marquage:** 40x10 mm LY5+H6 (1)

Trousse de toilette LASER PLUS compartiment principal avec fermeture éclair, plaque métal pour le marquage, poignée ABS, bandoulière réglable et détachable avec renfort à l'épaule

56-0210533

## LASER PLUS WASH

**Emballage:** 50 pcs. | **Taille:** env. 30x17,5x13,5 cm | **Matière:** 600D Polyester | **Marquage:** 40x10 mm LY5+H6 (1)

Sac LASER PLUS WASH avec compartiment principal fermeture éclair, poche avant fermeture éclair, avec plaque métal pour le marquage



⊕ Avec compartiment à chaussures



56-0208561



56-0208562



56-0208563

## DOMÉ

**Emballage:** 15 pcs. | **Taille:** env. 60x36x26 cm |  
**Matériau:** 600D Polyester | **Marquage:** 50 cm<sup>2</sup> T50+H2 (4)

Sac de sport DOMÉ avec grand compartiment chaussures, compartiment principal avec fermeture éclair, 2 poches latérales avec fermeture éclair, poche au dos, fond imperméable, bandoulière réglable et détachable avec rembourrage épaule



⊕ Avec compartiment à chaussures



56-0808523

## NARVIK

**Emballage:** 15 pcs. | **Taille:** env. 72x34x26 cm | **Matériau:** 600D Polyester |  
**Marquage:** 50 cm<sup>2</sup> T50+H6 (4)

Sac de sport NARVIK: compartiment principal avec fermeture éclair, 1 poche avant avec fermeture éclair, 2 poches latérales avec fermeture éclair, poignée renforcée, bandoulière réglable et enlevable avec rembourrage épaule

56-0808548

## MOVE IT

**Emballage:** 20 pcs. | **Taille:** env. 60x32x28,5 cm | **Matériau:** 300D Polyester |  
**Marquage:** 50 cm<sup>2</sup> T50+H2 (4)

Sac de sport MOVE IT, avec compartiment latéral à chaussures: compartiment principal spacieux à fermeture éclair, poche frontale à fermeture éclair, poche latérale en filet, bandoulière réglable et amovible avec épaulière, poignées de transport renforcées

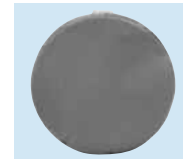

56-0808540



56-0808541



56-0808542



56-0808543



56-0808544



56-0808545



56-0808546



56-0808547

## WORKOUT

**Emballage:** 50 pcs. | **Taille:** env. Ø28x55 cm | **Matière:** 600D Polyester |

**Marquage:**  50 cm<sup>2</sup> T50+H2 (4)

Sac de sport WORKOUT: compartiment principal avec fermeture éclair, 2 poignées, bandoulière réglable



 pliable

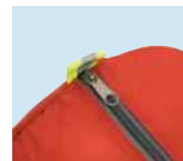

56-0808558



56-0808559



56-0808560



56-0808561

## VOLUNTEER GYM

**Emballage:** 60 pcs. | **Taille:** env. Ø24x50 / 19,5x18 cm | **Matière:** 210D Polyester |

**Marquage:**  120x100 mm S2+H4 (1)

Sac de sport VOLUNTEER GYM: pliable. Compartiment avec fermeture éclair à l'avant, compartiment principal avec deux étiquettes réfléchissantes, 2 poches latérales avec filet, 2 poignées longues. Pratique, se plie en un mini-sac pour se ranger facilement dans un sac à main.



56-0805340



56-0805341



56-0805342



56-0805343



56-0805344



56-0805346

## CHAMP

**Emballage:** 20 pcs. | **Taille:** env. 59x31x30 cm | **Matière:** 600D Polyester |

**Marquage:** 50 cm<sup>2</sup> T50+H2 (4)

Sac de sport CHAMP: compartiments avec fermetures éclair, poches avec fermeture éclair, poignée renforcée, bandoulière amovible et réglable avec renfort pour l'épaule



56-0808531



56-0808532



56-0808533



56-0808534

## JORDAN

**Emballage:** 20 pcs. | **Taille:** env. 48x22x28 cm | **Matière:** 600D Polyester | **Marquage:** 50 cm<sup>2</sup> T50+H2 (4)

Sac de sport JORDAN: Compartiment principal avec fermeture éclair, poche avant avec fermeture éclair, poignée renforcée, fond renforcé et bandoulière réglable



56-0808535



56-0808536



56-0808537



56-0808538



56-0208559

## ICELAND

**Emballage:** 20 pcs. | **Taille:** env. 60x33x29 cm | **Matière:** 600D Polyester | **Marquage:** 50 cm<sup>2</sup> T50+H6 (4)

Sac ICELAND avec compartiment principal fermeture éclair, poche avant avec fermeture éclair, 2 poches latérales avec fermeture éclair, bandoulière réglable et détachable avec renfort pour l'épaule



56-0808515 56-0808516 56-0808517 56-0808518 56-0808519 56-0808520 56-0808521



56-0808552 56-0808553 56-0808554 56-0808555 56-0808556 56-0808557

## PEP

**Emballage:** 20 pcs. | **Taille:** env. 55x32,5x28 cm | **Matière:** 600D Polyester | **Marquage:** 50 cm<sup>2</sup> T50+H2 (4)

Sac de sport PEP: fermetures principale et frontale à fermeture éclair, poignées renforcées, bandoulière réglable et détachable.

## FITNESS

**Emballage:** 25 pcs. | **Taille:** env. 45x19x26 cm | **Matière:** 300D Polyester | **Marquage:** 50 cm<sup>2</sup> T50+H2 (4)

Sac de sport FITNESS: grand compartiment principal avec fermeture éclair, 2 poches à filet latérales, 2 poignées, bandoulière réglable



+ fabriqué en coton recyclé



NEW



56-080856



56-080857



56-080858



56-080859

## BANKURA

**Emballage:** 50 pcs. | **Taille:** env. 48,5x27x21 cm | **Matière:** Coton recyclé / Polyester | **Marquage:**  50 cm<sup>2</sup> T50+H4 (4)

Sac de sport BANKURA: en coton et polyester recyclés, compartiment principal spacieux zippé, 2 poignées de transport, bandoulière réglable et amovible





+ Compartiment rembourré pour ordinateur portable



+ mousqueton escamotable  
+ Compartiment rembourré pour ordinateur portable



56-0819671 56-0819672



56-0819636 56-0819637

## FLORENCE

**Emballage:** 20 pcs. | **Taille:** env. 29x8x43 cm | **Matière:** 300D Polyester | **Marquage:** 50 cm<sup>2</sup> T50+H2 (4)

Sac à dos FLORENCE: compartiment avant avec fermeture éclair, couture décorative sur le devant, compartiment principal avec fermeture éclair avec compartiment intérieur rembourré pour ordinateur portable ou tablette, 1 poche, poignée, bretelles rembourrées de forme ergonomique et zone arrière rembourrée

## PROTECT

**Emballage:** 20 pcs. | **Taille:** env. 32x6x47,5 cm | **Matière:** 600D Polyester | **Marquage:** 50 cm<sup>2</sup> T50+H6 (4)

Sac à dos PROTECT: poche avant avec fermeture éclair verticale, 1 compartiment principal spacieux avec fermeture éclair, compartiment pour ordinateur portable et 3 poches intérieures, mousqueton escamotable à l'extérieur en prévention contre le vol, poignée de transport, bretelles rembourrées ergonomiques, dos matelassé avec compartiment de sécurité

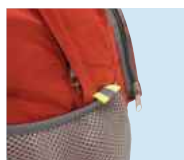

+ pliable



56-0819605 56-0819606



56-0819607 56-0819608

## VOLUNTEER

**Emballage:** 60 pcs. | **Taille:** env. 31x16x42,5/23,5x14 cm | **Matière:** 210D Polyester | **Marquage:** 50 cm<sup>2</sup> T50+H2 (4)

Sac à dos VOLUNTEER: Pliable, compartiment avant avec dragonne, compartiment principal spacieux avec fermeture éclair, 2 poches latérales avec filet, deux étiquettes réfléchissantes, bretelles ajustables renforcées, Pratique, se plie en un mini-sac pour se ranger facilement dans un sac à main.



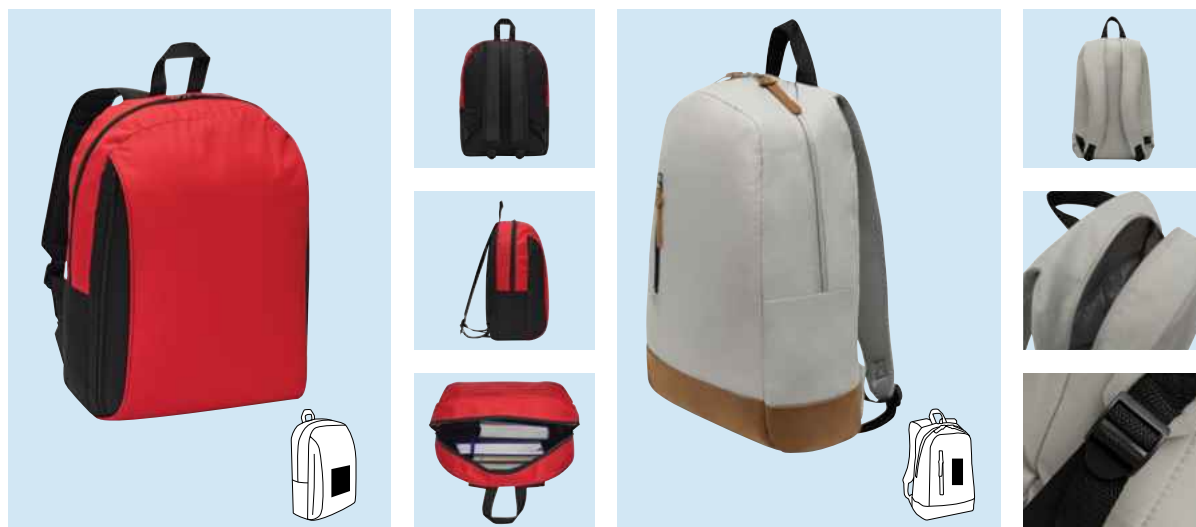

## JOY

**Emballage:** 40 pcs. | **Taille:** env. 31x18,5x43 cm | **Matière:** 600D Polyester | **Marquage:** 50 cm<sup>2</sup> T50+H1 (4)

Sac à dos JOY : compartiment frontal fermeture éclair, 1 compartiment principal fermeture éclair, poignée, bretelles réglables et dos rembourrés

## FUN

**Emballage:** 25 pcs. | **Taille:** env. 29,5x14,5x45 cm | **Matière:** 600D Polyester | **Marquage:** 50 cm<sup>2</sup> T50+H2 (4)

Sac à dos FUN: compartiment frontal avec fermeture éclair sur le côté, 1 grand compartiment principal avec fermeture éclair avec 1 poche intérieure, tirettes et base du sac en finition simili-daim, poignée de transport, bretelles et dos rembourrés



## COMMON

**Emballage:** 50 pcs. | **Taille:** env. 27x13,5x43 cm | **Matière:** 600D Polyester | **Marquage:** 50 cm<sup>2</sup> T50+H1 (4)

Sac à dos COMMON: compartiment frontal avec fermeture éclair, 1 compartiment principal zippé, bretelles rembourrées réglables, poignée



56-0819663 56-0819664

## MESSENGER

**Emballage:** 30 pcs. | **Taille:** env. 28,5x12x40/52 cm |

**Matière:** 300D Polyester | **Marquage:** 50 cm<sup>2</sup> T50+H2(4)

Sac à dos MESSENGER: compartiment avant à fermeture éclair, compartiment principal à fermeture éclair avec compartiment intérieur rembourré pour ordinateur portable ou tablette, attachable enroulable et fermeture velcro, bretelles et zone arrière rembourrées, poignée

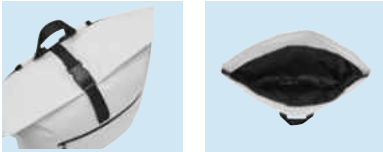

56-0819700 56-0819701 56-0819702



56-0819703 56-0819704

## ROLL-TOP

**Emballage:** 30 pcs. | **Taille:** env. 32x13x40-

60 cm | **Matière:** 600D Polyester (RPET) |

**Marquage:** 50 cm<sup>2</sup> T50+H2(4)

Sac à dos ROLL-TOP: en plastique recyclé (RPET), compartiment frontal horizontal à fermeture éclair, grand compartiment principal avec compartiment intérieur rembourré pour ordinateur portable ou tablette, enroulable et peut être fermé par une fermeture pression, poignée, fond rembourré, bretelles et dos





➕ Avec sortie pour écouteurs



56-0819651 56-0819652 56-0819653 56-0819654



56-0819574 56-0819575 56-0819576 56-0819577 56-0819578 56-0819579

## HIP

**Emballage:** 50 pcs. | **Taille:** env. 28x9,5x34,5 cm | **Matière:** 600D Polyester | **Marquage:** 100x50 mm T50+H6 (4)

Sac à dos HIP: 1 poche frontale avec fermeture éclair, 1 compartiment principal avec fermeture éclair, bretelles rembourrées réglables, 2 poignées

## TEC

**Emballage:** 50 pcs. | **Taille:** env. 28,5x17x40 cm | **Matière:** 600D Polyester | **Marquage:** 50 cm<sup>2</sup> T50+H2 (4)

Sac à dos TEC: compartiment avant avec fermeture éclair et sortie écouteurs, compartiment principal avec fermeture éclair, poignée, 2 poches filet latérales, bretelles rembourrées



## CHAP

**Emballage:** 50 pcs. | **Taille:** env. 30x10,5x39,5 cm | **Matière:** 600D Polyester |

**Marquage:**  50 cm<sup>2</sup> T50+H2(4)

Sac à dos CHAP: Poche avant avec fermeture éclair, compartiment principal avec fermeture éclair, bandoulière rembourrée et réglable et une poignée



## TRIP

**Emballage:** 40 pcs. | **Taille:** env. 30x15x40 cm |

**Matière:** 300D Polyester / PU / Simili-cuir |

**Marquage:**  50 cm<sup>2</sup> T50+H2(4)

Sac à dos TRIP : avec ceinture pour la fermeture et bretelles réglables, 1 grand compartiment principal avec 1 compartiment intérieur zippé et 2 petites poches, 2 poches frontales verticales zippées, 1 compartiment zippé en bas

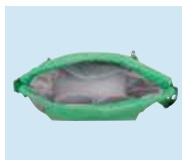



+ compartiment renforcé pour ordinateur portable et tablette



56-0819568

56-0819569



56-0819610

56-0819612

## HIGH-CLASS

**Emballage:** 15 pcs. | **Taille:** env. 32x18x48 cm | **Matière:** 1680D Polyester | **Marquage:** 50 cm<sup>2</sup> T50+H3 (4)

Sac à dos HIGH-CLASS: Compartiment avant avec fermeture éclair avec mousqueton, compartiment principal avec fermeture éclair et petite poche intérieure avec sortie écouteurs, 2 poches filet latérales et ceinture compression, poignée renforcée, bretelles et surface dos rembourrés

## TALLINN

**Emballage:** 20 pcs. | **Taille:** env. 31x16,5x46 cm | **Matière:** Polyester | **Marquage:** 50 cm<sup>2</sup> T50+H7 (4)

Sac à dos TALLINN: 1 poche avant avec fermeture éclair et organizer, poche avant verticale avec fermeture éclair colorée, 1 compartiment principal avec rembourrage intérieur pour ordinateur portable ou tablette, 2 poches-filets sur les côtés, poignée, bretelles et dos rembourrés



⊕ Compartiment rembourré pour ordinateur portable



56-0819661

## PRAGUE

**Emballage:** 30 pcs. | **Taille:** env. 28,5x13x42 cm |

**Matière:** 300D Polyester | **Marquage:** 50 cm<sup>2</sup> T50+H2 (4)

Sac à dos PRAGUE: Compartiment avant à fermeture éclair, compartiment principal à fermeture éclair avec compartiment intérieur rembourré pour ordinateur portable ou tablette, organisateur avec 4 poches, 1 poche latérale, poignée de transport rembourrée, bretelles et zone arrière rembourrées



⊕ Compartiment rembourré pour ordinateur portable



56-0814580

56-0814581

56-0814582



56-0819646

56-0819647

56-0819648

## NEAR BY

**Emballage:** 100 pcs. | **Taille:** env. 15x5x21 cm | **Matière:** 420D Polyester / PVC |

**Marquage:** 60x60 mm T50+H2 (4)

Sac à bandoulière NEAR BY : 1 compartiment principal zippé, avec 1 poche à l'intérieur, 1 poche avant zippée, bandoulière réglable avec fermeture à bouton-pression

## JUST

**Emballage:** 15 pcs. | **Taille:** env. 30x12x41,5 cm | **Matière:** 300D Polyester |

**Marquage:** 50 cm<sup>2</sup> T50+H7 (4)

Sac à dos JUST: 1 compartiment avant à fermeture éclair horizontale, 1 compartiment avant à fermeture éclair verticale, 1 compartiment principal à fermeture éclair avec poche intérieure rembourrée pour ordinateur portable ou tablette et organisateur, 1 poche latérale, poignée de transport renforcée, bandoulières rembourrées



RPET

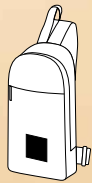

NEW



56-0814701



56-0814702



56-0814703

## EDERN

**Emballage:** 50 pcs. | **Taille:** env. 18x7x29 cm | **Matière:** 300D Polyester | **Marquage:**  50 cm<sup>2</sup> T50+H2(4)

Sac bandoulière EDERN: fabriqué en polyester recyclé (RPET), compartiment principal avec fermeture éclair, poche avant avec fermeture éclair, poignée, bandoulière rembourrée et réglable, dos rembourré



+ Compartiment rembourré pour ordinateur portable



56-0819631 56-0819632 56-0819633



56-0819665 56-0819666 56-0819667 56-0819668 56-0819669

## ABERDEEN

**Emballage:** 20 pcs. | **Taille:** env. 29x15x43 cm | **Matière:** 600D / 210T Polyester / artificial leather | **Marquage:** 50 cm<sup>2</sup> T50+H7 (4)

Sac à dos ABERDEEN: 2 compartiments zippés à l'avant, 1 compartiment principal zippé avec derrière une poche rembourrée avec fermeture éclair verticale pour ordinateur portable, poignée de transport, bretelles et zone dorsale rembourrées

## OSLO

**Emballage:** 40 pcs. | **Taille:** env. 28,5x12x40,5 cm | **Matière:** 300D Polyester | **Marquage:** 50 cm<sup>2</sup> T50+H2 (4)

Sac à dos OSLO: compartiment à fermeture éclair à l'avant, compartiment principal à fermeture éclair, poignée et bretelles rembourrées



⊕ Compartiment rembourré pour ordinateur portable



56-0819529 56-0819530 56-0819531

## CURVE

**Emballage:** 20 pcs. | **Taille:** env. 34x19x46 cm | **Matière:** 600D Polyester | **Marquage:** 50 cm<sup>2</sup> T50+H7 (4)

Sac à dos CURVE: compartiment principal avec fermeture éclair, compartiment avant avec fermeture éclair, poignée, bretelles et partie dos rembourrées



56-0819548 56-0819549 56-0819570

## HYPE

**Emballage:** 15 pcs. | **Taille:** env. 31x16,5x46,5 cm | **Matière:** 600D Polyester | **Marquage:** 100x40 mm T50+H7 (4)

Sac à dos HYPE: 2 poches avant avec fermeture éclair - une avec organizer, 2 compartiments principaux avec fermeture éclair dont 1 rembourré pour 1 notebook, autre compartiment avec sortie câble intégrée et compartiment rembourré pour lecteur CD ou autres appareils, 1 compartiment fermeture éclair pour clés, 2 poches latérales filets et ceinture de compression, poignée renforcée, bandoulière et partie dos rembourrées.



56-0805102

## RELAX

**Emballage:** 20 pcs. | **Taille:** env. 30x16x45 cm |  
**Matière:** 600D Polyester | **Marquage:**  100x50 mm  
T50+H2 (4)

Sac à dos RELAX avec organizer, poche portable, sortie écouteurs, 2 poches filet latérales, bretelles et dos rembourrés

+ Avec sortie pour écouteurs



56-0805101

## RELAX GYM

**Emballage:** 20 pcs. | **Taille:** env. 52x27,5x27 cm |  
**Matière:** 600D Polyester | **Marquage:**  50 cm<sup>2</sup>  
T50+H2 (4)

Sac de sport RELAX GYM avec compartiment chaussures et poche avant, bretelle réglable et détachable

+ Avec compartiment à chaussures





+ Compartiment rembourré pour ordinateur portable



56-0819627 56-0819628

## SPLIT

**Emballage:** 15 pcs. | **Taille:** env. 46x31x17cm |

**Matière:** 600D / 210T Polyester / PVC |

**Marquage:** 50 cm<sup>2</sup> T50+H2(4)

Sac à dos SPLIT: 1 poche frontale zippée, 2 compartiments principaux zippés, l'un avec poche rembourrée pour ordinateur portable et compartiment ouvert, l'autre avec petit organisateur, poignée de transport, bretelles et zone dorsale rembourrées



+ Fond imperméable



56-0808567

56-0808568

56-0808569

## SPLIT GYM

**Emballage:** 15 pcs. | **Taille:** env. 52x31x29 cm |

**Matière:** 600D Polyester / PVC | **Marquage:** 50 cm<sup>2</sup> T50+H2(4)

Sac de sport SPLIT GYM compartiment principal et intérieur avec fermeture éclair, Poche avant avec fermeture éclair, 1 poche latérale filet et 1 poche latérale, Bandoulière rembourrée et réglable





56-0814578

## DONEGAL DOC

**Emballage:** 20 pcs. | **Taille:** env. 38x11,5x29 cm | **Matière:** 600D Polyester | **Marquage:** 50 cm<sup>2</sup> T50+H2 (4)

Sac bandoulière DONEGAL DOC: rabat avec fermeture velcro, Organiseur, compartiment principal et compartiment laptop rembourré, 2 poches filets latérales, bandoulière réglable et rembourrée

**i** Taille "cabine": Répond aux dimensions habituelles (max. 40x30x20 cm) de nombreuses compagnies aériennes low-cost. Veuillez vous informer avant votre vol.



**+** Compartiment rembourré pour ordinateur portable

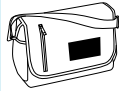

**+** Compartiment rembourré pour ordinateur portable

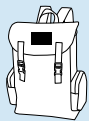

**+** Compartiment rembourré pour ordinateur portable

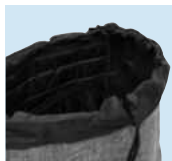

56-0819617

## DONEGAL S

**Emballage:** 20 pcs. | **Taille:** env. 28x12x41 cm | **Matière:** 600D Polyester | **Marquage:** 50 cm<sup>2</sup> T50+H2 (4)

Sac à dos DONEGAL S: compartiment principal avec fermeture cordons, 2 fermetures velcro et compartiment laptop rembourré à l'intérieur, 2 poches latérales à fermeture éclair, poignée, bretelles et dos rembourrés

56-0819616

## DONEGAL

**Emballage:** 20 pcs. | **Taille:** env. 29x19x42,5 cm | **Matière:** 600D Polyester | **Marquage:** 50 cm<sup>2</sup> T50+H2 (4)

Sac à dos DONEGAL: compartiment avant vertical avec fermeture éclair, 1 compartiment principal avec fermeture éclair et compartiment laptop rembourré, poignée, bretelles et dos rembourrés

⊕ Avec fonction reporter

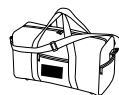

56-0808562

## DONEGAL GYM

**Emballage:** 20 pcs. | **Taille:** env. 52x23,5x29 cm |

**Matière:** 600D Polyester | **Marquage:**  $\frac{\text{m}^2}{\text{m}^2}$  50 cm<sup>2</sup> T50+H2(4)

Sac de sport DONEGAL GYM: avec fonction reporter, poche avant avec fermeture éclair, compartiment principal avec fermeture éclair, 1 poche latérale avec fermeture éclair, bandoulière enlevable et réglable rembourrée, poignée

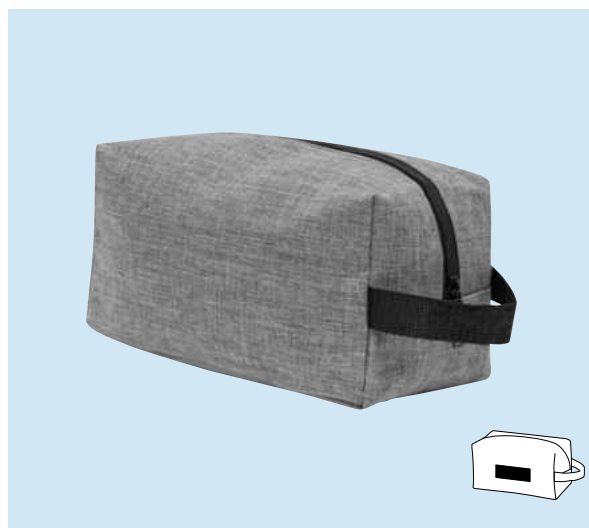

56-0810538

## DONEGAL WASH

**Emballage:** 50 pcs. | **Taille:** env. 24x12,5x12,5 cm | **Matière:** 600D Polyester | **Marquage:**  $\frac{\text{m}^2}{\text{m}^2}$  50 cm<sup>2</sup> T50+H2(4)

Trousse de toilette DONEGAL WASH: compartiment principal spacieux avec fermeture éclair, dragonne sur le côté - idéal pour les cosmétiques et les produits de soin personnel

56-0890039

## DONEGAL MOVE

**Emballage:** 100/200 pcs. | **Taille:** env. 35,5x5,5x15 cm | **Matière:** 600D Polyester | **Marquage:**  $\frac{\text{m}^2}{\text{m}^2}$  50 cm<sup>2</sup> T50+H2(4)

Sac banane DONEGAL MOVE: grand compartiment principal avec fermeture éclair - une petite poche intérieure avec fermeture éclair, ceinture hanches réglable avec fermeture pression



56-0819688

## AARHUS

Nordic Plains

**Emballage:** 10 pcs. | **Taille:** env. 30x21x46 cm |

**Matière:** 900D Polyester | **Marquage:**  50 cm<sup>2</sup> T50+H2(4)

Sac à dos AARHUS: 1 compartiment frontal fermeture éclair avec organisateur, 1 poche frontale fermeture éclair, 1 compartiment frontal fermeture éclair avec doublure en velours (idéal pour les smartphones, etc.), bandes réfléchissantes, 2 poches latérales, 2 compartiments principaux fermeture éclair, un avec compartiment intérieur rembourré pour ordinateur portable ou tablette ainsi qu'une poche supplémentaire, poignée rembourrée, avec anneau et boucles pour stylo, bretelles rembourrées de forme ergonomique et bretelles rembourrées au dos, fonction reporter au dos - un produit de la marque Nordic plains

+ Compartiment rembourré pour ordinateur portable



56-0819680

## PRINCETON

**Emballage:** 15 pcs. | **Taille:** env. 29x13,5x40 cm |

**Matière:** 420D Polyester | **Marquage:**  50 cm<sup>2</sup> T50+H1(4)

Sac à dos PRINCETON : 1 compartiment frontal avec fermeture éclair avec organisateur (2 poches, 2 anneaux stylos), 1 poche frontale fermeture éclair horizontale avec bandes réfléchissantes, 1 poche latérale, 1 compartiment principal fermeture éclair avec compartiment intérieur rembourré pour ordinateur portable ou tablette, poignée de transport rembourrée, bretelles rembourrées de forme ergonomique et dos rembourré, fonction reporter à l'arrière

+ Compartiment rembourré pour ordinateur portable





56-0819656



56-0819657

## NORDIC LINE

**Emballage:** 15 pcs. | **Taille:** env. 29,5x15,5x42 cm | **Matériau:** 300D Polyester | **Marquage:** 50 cm<sup>2</sup> T50+H7 (4)

Sac à dos NORDIC LINE: 2 compartiments avant zippés, compartiment principal zippé avec compartiment intérieur rembourré pour ordinateur portable ou tablette, organisateur avec 4 poches, 1 poche latérale, poignée rembourrée, bretelles ergonomiques et partie dos rembourrées

56-0819649

## CAMBRIDGE

**Emballage:** 15 pcs. | **Taille:** env. 38 x 9 x 42 cm | **Matériau:** 600D Polyester | **Marquage:** 50 cm<sup>2</sup> T50+H7 (4)

Sac à dos CAMBRIDGE: 1 compartiment avant vertical avec fermeture éclair, 1 poche, 1 compartiment principal avec fermeture éclair et compartiment intérieur rembourré pour laptop et tablette, organisateur avec 6 poches, bretelles rembourrées et ergonomiques, dos rembourré



56-0819689



56-0819690

## STEWARD

**Emballage:** 15 pcs. | **Taille:** env. 32x20x45 cm | **Matériau:** 300D Polyester | **Marquage:** 50 cm<sup>2</sup> T50+H2 (4)

Sac à dos STEWARD : 2 compartiments avant fermeture éclair, dont un avec organisateur (3 poches ouvertes, 2 attaches pour stylos), 1 grand compartiment principal fermeture éclair rembourré avec sangle de protection, 1 compartiment fermeture éclair rembourré pour ordinateur portable, 2 poignées renforcées chacune, bretelles rembourrées de forme ergonomique et zone dorsale rembourrée, fonction rapporteur à l'arrière, 2 sangles de compression avec fermeture à pression de chaque côté



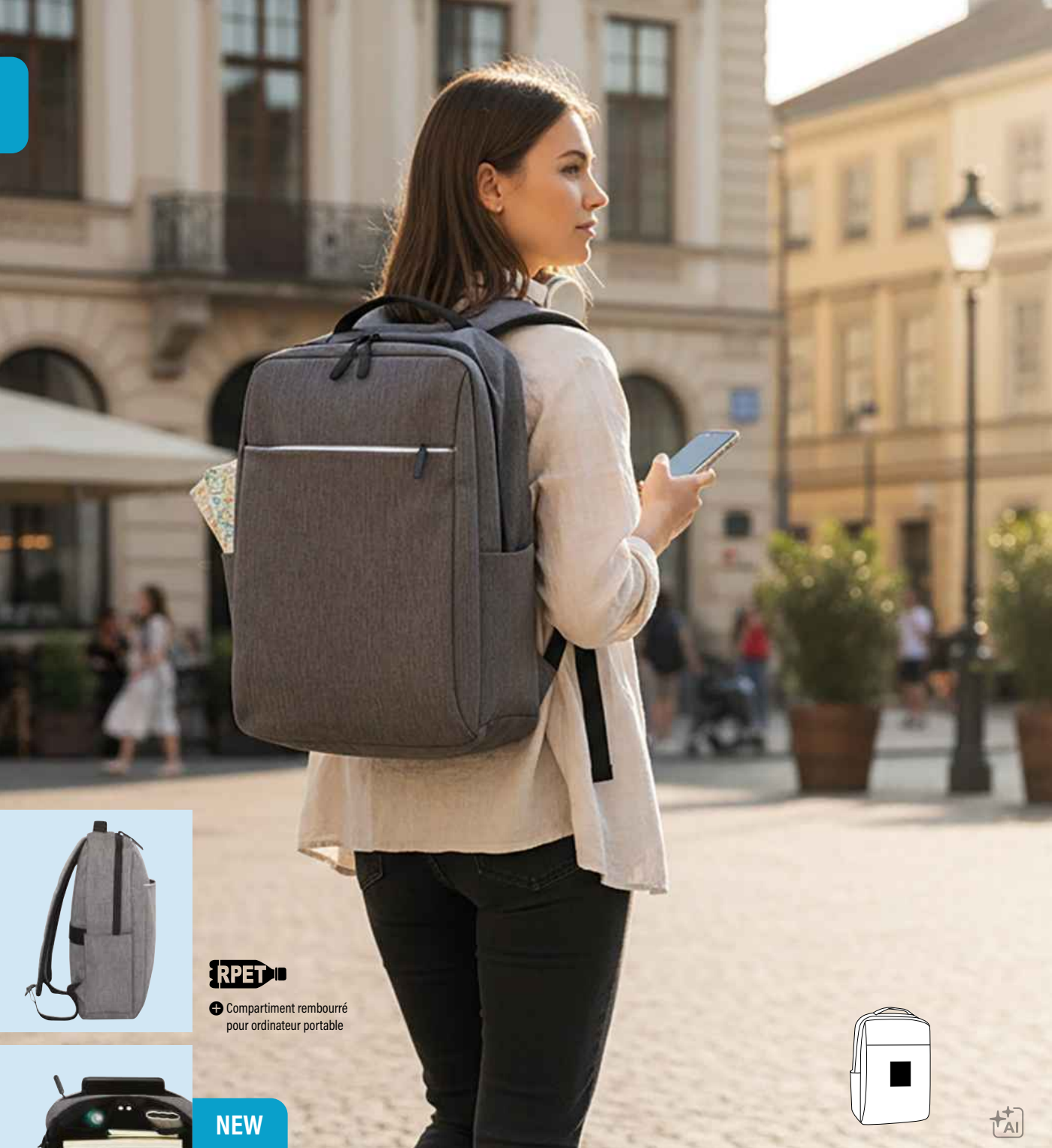

+ Compartiment rembourré pour ordinateur portable



NEW

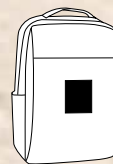

## GHENT

**Emballage:** 10 pcs. | **Taille:** env. 41x11x28 cm | **Matière:** Polyester | **Marquage:**  50 cm<sup>2</sup> T50+H2(4)  
 Sac à dos GHENT: en polyester recyclé (RPET), 1 poche avant zippée avec bande réfléchissante, compartiment principal fermeture éclair avec poche intérieure rembourrée pour ordinateur portable ou tablette, organisateur avec 4 poches, 2 poches latérales, poignée rembourrée, bretelles rembourrées et réglables, sangle à l'arrière pouvant servir de sacoché



56-0819716



56-0819717



56-0819718



⊕ Compartiment rembourré pour ordinateur portable



56-0819673

## BERN

**Emballage:** 15 pcs. | **Taille:** env. 28x12x42 cm | **Matière:** 300D Polyester | **Marquage:**  50 cm<sup>2</sup> T50+H2(4)

Sac à dos BERN : 2 poches à fermeture éclair, 1 compartiment principal à fermeture éclair avec compartiment intérieur rembourré pour ordinateur portable et tablette, organisateur avec 4 petites poches, bretelles rembourrées et ergonomiques, zone dorsale rembourrée, fonction reporter à l'arrière



56-0819670

## AMSTERDAM

Nordic plains

**Emballage:** 12 pcs. | **Taille:** env. 30x15,5x43 cm | **Matière:** 300D Rip-Stop Polyester |

**Marquage:**  50 cm<sup>2</sup> T50+H2 (4)

Sac à dos AMSTERDAM: 3 compartiments avant à fermeture éclair, compartiment principal avec fermeture éclair avec compartiment intérieur rembourré pour ordinateur portable ou tablette, organisateur avec 5 poches, poignée de transport rembourrée, petite poignée, bretelles rembourrées de forme ergonomique et zone arrière rembourrée, sangle comme fonction rapporteur sur le dos - un produit de la marque Nordic plains

+ Compartiment rembourré pour ordinateur portable



56-0219548

56-0219549

56-0219550

56-0219551

## TRAILER

**Emballage:** 6 pcs. | **Taille:** env. 34x20/28x52 cm | **Matière:** 600D Polyester |

**Marquage:**  100x40 mm T50+H9 (4)

Trolley-Sac à dos TRAILER: Petite poche de rangement à l'avant, grande poche avec fermetures éclair, poche principale avec compartiment rembourré pour ordinateur portable, 2 poches "filet" latéraux, dos rembourré, bretelles, poche pour rangement des bretelles, poignée plastique télescopique, poignée tissu, 2 roues avec protection pour les vêtements

+ Compartiment rembourré pour ordinateur portable





**RPET**

+ matière recyclée



**NEW**



56-0819705



56-0819706



56-0819707



56-0819708

## FARO

**Emballage:** 30 pcs. | **Taille:** env. 30x15x43 cm | **Matière:** 600D Polyester | **Marquage:** 50 cm<sup>2</sup> T50+H4 (4)

Sac à dos FARO: en polyester recyclé (RPET), compartiment principal zippé, compartiment avant zippé avec cordon élastique réglable, boucle de transport, 1 poche latérale en filet, fond rembourré, bretelles rembourrées réglables



56-0819640

## OXFORD

**Emballage:** 20 pcs. | **Taille:** env. 28x13x41cm | **Matière:** 1680D Polyester |

**Marquage:**  50 cm<sup>2</sup> T50+H6 (4)

Sac à dos OXFORD: 1 petite poche avant avec fermeture éclair, 1 poche avant avec rangements, 1 compartiment principal avec fermeture éclair et 2 poches intérieures rembourrées pour appareils multimédia et 1 poche en filet avec fermeture éclair, 1 poche rembourrée pour ordinateur portable, bretelles matelassées ergonomiques, dos matelassé avec fonction reporter



56-0819658

56-0819659

## STOCKHOLM

**Emballage:** 15 pcs. | **Taille:** env. 29x17x42cm | **Matière:** 300D Polyester |

**Marquage:**  50 cm<sup>2</sup> T50+H7 (4)

Sac à dos STOCKHOLM: 2 compartiments avant à fermeture éclair, compartiment principal à fermeture éclair avec compartiment intérieur rembourré pour ordinateur portable ou tablette, organisateur avec 4 poches, 1 poche latérale, poignée de transport rembourrée, bretelles rembourrées de forme ergonomique et zone arrière rembourrée, ceinture comme fonction reporter à l'arrière





56-0814510



56-0814511



56-0814512



56-0814513

## FILE

**Emballage:** 25/100 pcs. | **Taille:** env. 38,5x28,5x3 cm | **Matière:** 600D Polyester |

**Marquage:** 50 cm<sup>2</sup> T50+H2 (4)

Sacoches FILE: avec poche frontale et poche principale à fermeture éclair, et une poignée renforcée



56-0814514



56-0814515



56-0814516



56-0814517



56-0814562



56-0814563



56-0814564



56-0814565



56-0814566



56-0814567

## BRISTOL

**Emballage:** 40 pcs. | **Taille:** env. 39x29x7,5 cm | **Matière:** 300D Polyester | **Marquage:** 50 cm<sup>2</sup> T50+H2 (4)

Sacoches BRISTOL: Compartiment coloré latéral en Velcro, grand compartiment principal à fermeture éclair, 2 poignées renforcées et colorées, bandoulière réglable



56-0814700

## WORKSHOP

**Emballage:** 100 pcs. | **Taille:** env. 32,5x23 cm | **Matière:** Polyester |  
**Marquage:** ☒ 100x50 mm T50+H2 (4)

Sac porte-documents WORKSHOP : 1 compartiment principal avec bouton-pression, dragonne avec mousqueton (le mousqueton n'est PAS adapté à d'autres usages)



56-0814556 56-0814558



## RECORD

**Emballage:** 100 pcs. | **Taille:** env. 40x30x3,7 cm | **Matière:** 600D Polyester |  
**Marquage:** ☒ 50 cm<sup>2</sup> T50+H2 (4)

Porte-documents RECORD: 1 compartiment principal zippé, 1 poignée de transport



56-0814552 56-0814553



56-0814554 56-0814555



56-0805240



56-0805241 56-0805242



56-0805243 56-0805244



## BUSY

**Emballage:** 50 pcs. | **Taille:** env. 38x9x28,5 cm | **Matière:** 600D Polyester |  
**Marquage:** ☒ 50 cm<sup>2</sup> T50+H2 (4)

Porte documents BUSY: compartiment vertical fermeture éclair, compartiment principal fermeture éclair, poignées renforcées, bandoulière réglable et enlevable

## PI

**Emballage:** 40 pcs. | **Taille:** env. 38x28x9,5 cm | **Matière:** 600D Polyester |  
**Marquage:** ☒ 50 cm<sup>2</sup> T50+H2 (4)

Sacoches PI avec compartiment principal à fermeture éclair, poche frontale à fermeture éclair, poche pour téléphone portable, bretelle réglable et démontable

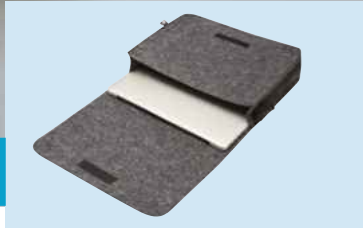

+ matière recyclée



NEW

56-0820720

## LUTON

**Emballage:** 20 pcs. | **Taille:** env. 37x8x27 cm | **Matériau:** Polyester | **Marquage:**  50 cm<sup>2</sup> T50+H2 (4)

Sac bandoulière LUTON: en plastique recyclé (RPET), rabat avec fermeture velcro, grand compartiment principal en deux parties, bandoulière réglable



56-0890020



56-0890021



56-0890022



56-0890023



56-0890024



56-0890025



56-0890026

## BELLY

**Emballage:** 100/200 pcs. | **Taille:** env. 35,5x5,5x15 cm | **Matériau:** 600D Polyester | **Marquage:** 50 cm<sup>2</sup> T50+H2 (4)

Sac banane BELLY: compartiment principal spacieux avec fermeture éclair - intérieur avec petite poche, ceinture réglable avec fermeture clic - idéal pour ranger les objets de valeur et les petits objets

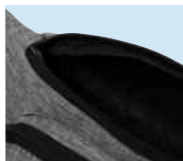
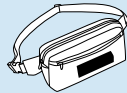
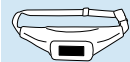

56-0890037



56-0890038



56-0890031



56-0890033

## QUAD

**Emballage:** 100 pcs. | **Taille:** env. 43,5x8x15 cm | **Matériau:** 300D Polyester | **Marquage:** 50 cm<sup>2</sup> T50+H2 (4)

Sac banane QUAD: compartiment principal à fermeture éclair spacieuse, 1 poche avant avec fermeture éclair, 2 petits compartiments à fermeture éclair latérale, ceinture à la taille réglable avec fermeture à loquet

## CLOSE-BY

**Emballage:** 100 pcs. | **Taille:** env. 27,5x7x17 cm | **Matériau:** 600D Polyester | **Marquage:** 50 cm<sup>2</sup> T50+H2 (4)

Poche de ceinture CLOSE-BY: compartiment principal spacieux à fermeture éclair, 1 poche avant à fermeture éclair, 2 petites poches latérales, ceinture ajustable à fermeture à pression - idéale pour les objets de valeur et les ustensiles



NEW



56-0890043

56-0890044



56-0890045

56-0890046

## BAKU

**Emballage:** 65 pcs. | **Taille:** env. 35x15x7,5 cm | **Matière:** 420D PES |

**Marquage:** 50x20 mm T50+H2(4)

Sac banane BAKU: compartiment principal spacieux avec fermeture éclair, 1 poche avant avec fermeture éclair, ceinture réglable avec fermeture bouton pression





56-0230505

## BIKE EASY

**Emballage:** 50 pcs. | **Taille:** env. 25x15,5x8,5 cm | **Matière:** 600D Polyester | **Marquage:** ☼ 50 cm<sup>2</sup> T50+H2 (4)

Sacoche pour guidon de vélo BIKE EASY: avec sangles velcro pour fixation au guidon de vélo, 1 grand compartiment principal, 1 grand compartiment zippé avec une poche ouverte et une poche zippée, 1 poche ouverte sur la face, rabat avec bouton pression, dragonne amovible, bandoulière amovible et réglable, housse de pluie pratique



56-0230504

## BIKE MASTER

**Emballage:** 100 pcs. | **Taille:** env. 29x21x6 cm | **Matière:** 600D Polyester | **Marquage:** ☼ 130x35 mm T50+H2 (4)

Sacoche pour cadre de vélo BIKE MASTER: avec fermeture velcro pour la fixation au cadre du vélo, devant avec bandes réfléchissantes, compartiment zippé, intérieur avec compartiment en filet, grand compartiment en filet à l'arrière



56-0230500

## BIKE

**Emballage:** 10 Sets | **Taille:**

1 env. 28x41x12 cm

2 env. 31x41x12,5 cm |

**Matière:** 600D Polyester | **Marquage:** ☼ 50 cm<sup>2</sup> T50+H7 (4)

Set de sacs pour vélo BIKE, 3 pcs, comprenant: 2 sacs latéraux avec bandes réfléchissantes, sac à dos (protection contre la pluie incluse), Bretelles pour les sacs réglables et détachables



56-0230501

## BIKE

**Emballage:** 10 pcs. | **Taille:** env. 30x15x18 cm | **Matière:** 600D Polyester |

**Marquage:** ☼ 100x30 mm T50+H2 (4)

Sac isotherme BIKE à accrocher sur le guidon du vélo, compartiment principal avec fermeture éclair, poche avant avec fermeture éclair, fixation au guidon au dos du sac, bandoulière réglable, protection contre la pluie incluse, compartiment transparent pour cartes



+ Compartiment rembourré pour ordinateur portable



56-0230506

## BIKE RACE

**Emballage:** 20 pcs. | **Taille:** env. 32x12x39 cm |  
**Matériau:** 600D Polyester | **Marquage:**  50 cm<sup>2</sup>  
 T50+H2(4)

Sac à dos de vélo BIKE RACE: compartiment principal avec fermeture éclair, avec compartiment intérieur rembourré pour ordinateur portable ou tablette, enroulable et fermable avec velcro, bretelles rembourrées, poche avant avec fermeture éclair, porte-bagages, poignée, bretelles peuvent être rangées dans un compartiment avec fermeture éclair



56-0230503

## BIKE MATE

**Emballage:** 20 pcs. | **Taille:** env. 34x14x38-50 cm |  
**Matériau:** 600D Polyester | **Marquage:**  50 cm<sup>2</sup>  
 T50+H2(4)

Sacoches vélos BIKE MATE: compartiment principal spacieux avec fermeture éclair et clip, poche avant avec fermeture éclair, système de fixation couvrable, poignée de transport, bandoulière réglable et amovible avec rembourrage

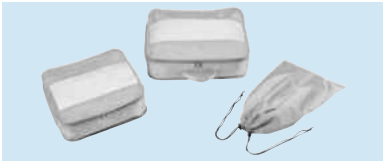

56-0890040

## TRAVEL ATTENDANT

**Emballage:** 50 Sets | **Taille:** env. 41,5x12,5x32 / 32,5x12,5x28,5 / 44x30 cm | **Matière:** 210D Polyester | **Marquage:**  50 cm<sup>2</sup> T50+H4 (4)

Kit de voyage TRAVEL ATTENDANT, 3 pièces: composé de 2 sacs à vêtements de tailles différentes et d'un sac à chaussures, sacs à vêtements avec fenêtre tissée pour la ventilation et pour voir facilement à l'intérieur, double zip, poignée de transport sac, sac à chaussures avec cordon de serrage et 2 bouchons en plastique - pour un rangement supplémentaire à l'intérieur de la valise



56-0205501

## BASIC

**Emballage:** 10 Sets | **Taille:**

1 env. 24x15x9 cm

2 env. 41x38x12 cm

3 env. 46x35x17 cm

4 env. 47x28x24 cm

5 env. 48x33x11,5 cm |

**Matière:** 600D Polyester | **Marquage:**  50 cm<sup>2</sup> T50+H8 (4)

Ensemble de sacs BASIC, 5 pièces : Valise de voyage pliable, sac de voyage, sac à dos, shopper et sac banane.





56-0890016

## BABY FIRST

**Emballage:** 50 pcs. | **Taille:** env. 25x17x3 cm |  
**Matière:** Polyester | **Marquage:**  55x70 mm  
 T50+H2(4)

Sac à langer bébé BABY FIRST: avec matelas à langer déperlant et légèrement rembourré, compartiment fonctionnel pour lingettes avec une ouverture pratique, diverses poches pour couches etc., 2 compartiments zippés pour petits objets, boucle de transport/fixation bouton pression, par exemple pour attacher une tétine, ou pour la fixation à la poussette, la sangle de fermeture élastique permet l'ouverture d'une seule main - petit sac à langer pratique pour sac à main, voiture ou petits trajets



56-0890015

## BABY AID

**Emballage:** 20 pcs. | **Taille:** env. 34x14x13 cm |  
**Matière:** 300D Polyester | **Marquage:**  100x35 mm  
 T50+H2(4)

Sac pour poussette BABY AID: fixation rapide et facile à la poussette avec fermeture velcro amovibles, compartiment principal avec 2 porte-gobelets et un compartiment zippé, 2 compartiments avant, bandoulière amovible et réglable



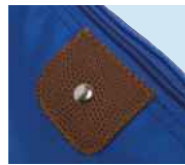

56-0810500



56-0810501



56-0810515



56-0810533

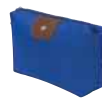

56-0810534



56-0810535



56-0810536



56-0810537

## STAR

**Emballage:** 40 pcs. | **Taille:** env. 25x8x18 / 25x59 cm | **Matière:** 300D Polyester | **Marquage:** 50 cm<sup>2</sup> T50+H3 (4)  
Trousse de toilette STAR: avec 5 compartiments, un miroir détachable, poignée et crochet

## ACCESSORY

**Emballage:** 200 pcs. | **Taille:** env. 17,5x5x11,5 cm | **Matière:** Polyester | Microfibre | **Marquage:** 50 cm<sup>2</sup> T50+H2 (4)  
Sac de maquillage ACCESSORY: avec fermeture éclair - multifonction, par ex. pour stylos, accessoires ou articles cosmétiques - effet en similicuir sur le devant



56-0810516

## WIDE AWAKE

**Emballage:** 50 pcs. | **Taille:** env. 25,5x19x8 cm | **Matière:** 600D Polyester | **Marquage:** 50 cm<sup>2</sup> T50+H3 (4)  
Trousse cosmétique WIDE AWAKE: avec poignée et compartiment principal avec fermeture éclair, 2 compartiments transparents intérieurs, 3 compartiments filets et crochet métal pour suspension



NEW



RPET

+ matière recyclée



56-0810550



56-0810551



56-0810552



56-0810553



56-0810554



56-0810555

## CANNES

**Emballage:** 100/200 pcs. | **Taille:** env. 17x8x9,5 cm | **Matière:** 300D Polyester | **Marquage:** 50 cm<sup>2</sup> T50+H2 (4)

Sac à ustensiles CANNES: en polyester recyclé (RPET), compartiment principal avec fermeture éclair, poignée latérale - idéale pour les cosmétiques et les produits de soins

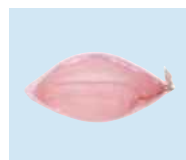

+ fabriqué en coton recyclé



56-0810543



56-0810544



56-0810545

## GOA

**Emballage:** 100/300 pcs. | **Taille:** env. 27x6x17 cm | **Matière:** Coton recyclé / Polyester | **Marquage:** 170x140 mm S4+H2 (1)

Sac à ustensiles GOA: fabriqué en coton recyclé, compartiment principal avec grande ouverture et fermeture éclair, pratique et polyvalent



## DAYBREAK

**Emballage:** 50 pcs. | **Taille:** env. 25x17x13 cm | **Matière:** 600D Polyester | **Marquage:** 50 cm<sup>2</sup> T50+H2 (4)

Trousse cosmétique DAYBREAK: Compartiment principal avec crochet métal et fermeture éclair, compartiment intérieur avec fermeture velcro et compartiment avec fermeture éclair, compartiment extérieur avec fermeture velcro

## STRIPY

**Emballage:** 50 pcs. | **Taille:** env. 28x9,5x18 cm | **Matière:** 300D Polyester | **Marquage:** 65x25 mm T50+H2 (4)

Trousse de toilette STRIPY: Compartiment principal avec fermeture éclair, avec petit sous-compartiment. Trousse de toilette, style maritime et emplacement de marquage en similicuir



## NIGHT & DAY

**Emballage:** 50 pcs. | **Taille:** env. 28x18x8,5 cm | **Matière:** 600D Polyester | **Marquage:** 50 cm<sup>2</sup> T50+H2 (4)

Trousse cosmétique NIGHT & DAY: Compartiment principal avec fermeture éclair et poche avant avec fermeture éclair

## TUBE

**Emballage:** 50 pcs. | **Taille:** env. Ø16x24 cm | **Matière:** 190T Nylon | **Marquage:** 50 cm<sup>2</sup> T50+H2 (4)

Trousse de toilette TUBE: avec cordon de serrage et bouchon en plastique, 3 compartiments avec filet à l'intérieur, 4 boucles pour les petites bouteilles et petit compartiment supplémentaire avec fermeture à glissière pour les petits produits de beauté, facilement détachable grâce au bouton pression, retournez la partie haute pour visualiser facilement le contenu



NEW



56-0604108



56-0604109



56-0604118

## PURENAP

**Emballage:** 20 pcs. | **Taille:** 150x100 / 35x25 cm | **Matière:** Polyester / Aluminium | **Marquage:**  50 cm<sup>2</sup> T50+H2(4)

Couverture de voyage PURENAP: fabriquée en 100 % RPET, douce et agréable grâce à la matière peluche, lavable, dans un étui avec fermeture éclair, boucle avec petit mousqueton (le mousqueton ne convient PAS à l'escalade) et une sangle pour fonction reporter, la couverture peut être pliée et utilisée dans l'étui comme oreiller.





56-0703001



56-0703002



56-0703003

## PERFECT DREAM

**Emballage:** 100/400 pcs. | **Taille:** taille unique |

**Matière:** 100% Polyester | **Marquage:** 80x25 mm T50+H2(4)

Lunettes de nuit PERFECT DREAM : souples, confortables et couverture des yeux totale. Partie extérieure en satin, partie intérieure en Polyester fin, partie nasale renforcée. Rembourrée avec des billes de mousse.

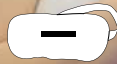
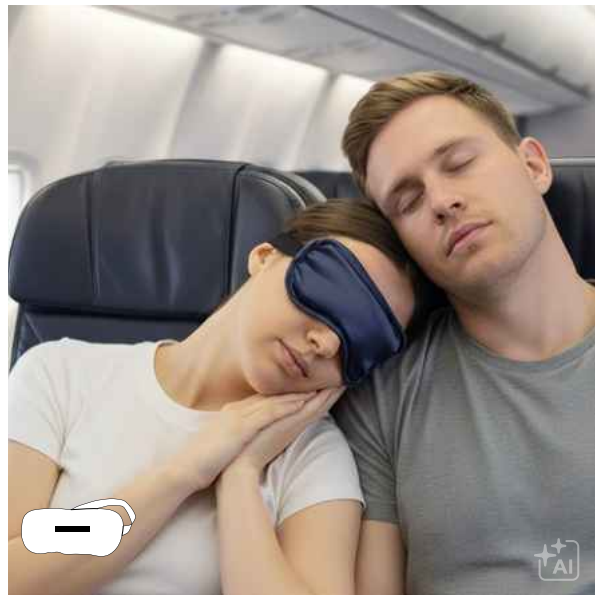

56-0607000



56-0607001

## TURN OVER

**Emballage:** 10 pcs. | **Taille:** 36x31 / Ø16x35 cm |

**Matière:** Polyester | **Marquage:** 50 cm<sup>2</sup> T50+H6(4)

Coussin rouleau TURN OVER: modulable - se transforme en coussin repose tête grâce à la fermeture éclair, rempli de billes en PVC pour une souplesse optimale, avec un bouton pression pour tenir autour du cou - idéal comme coussin de voyage pour soutenir la tête, le cou et le dos

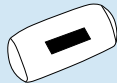

56-0402701



56-0402707

## COMFORTABLE

**Emballage:** 25/100 pcs. | **Taille:** 35x23x9 cm |

**Matière:** PVC, Sans phtalates |

**Marquage:** 120x40 mm T50+H2(4)

Coussin de voyage COMFORTABLE gonflable dans une pochette



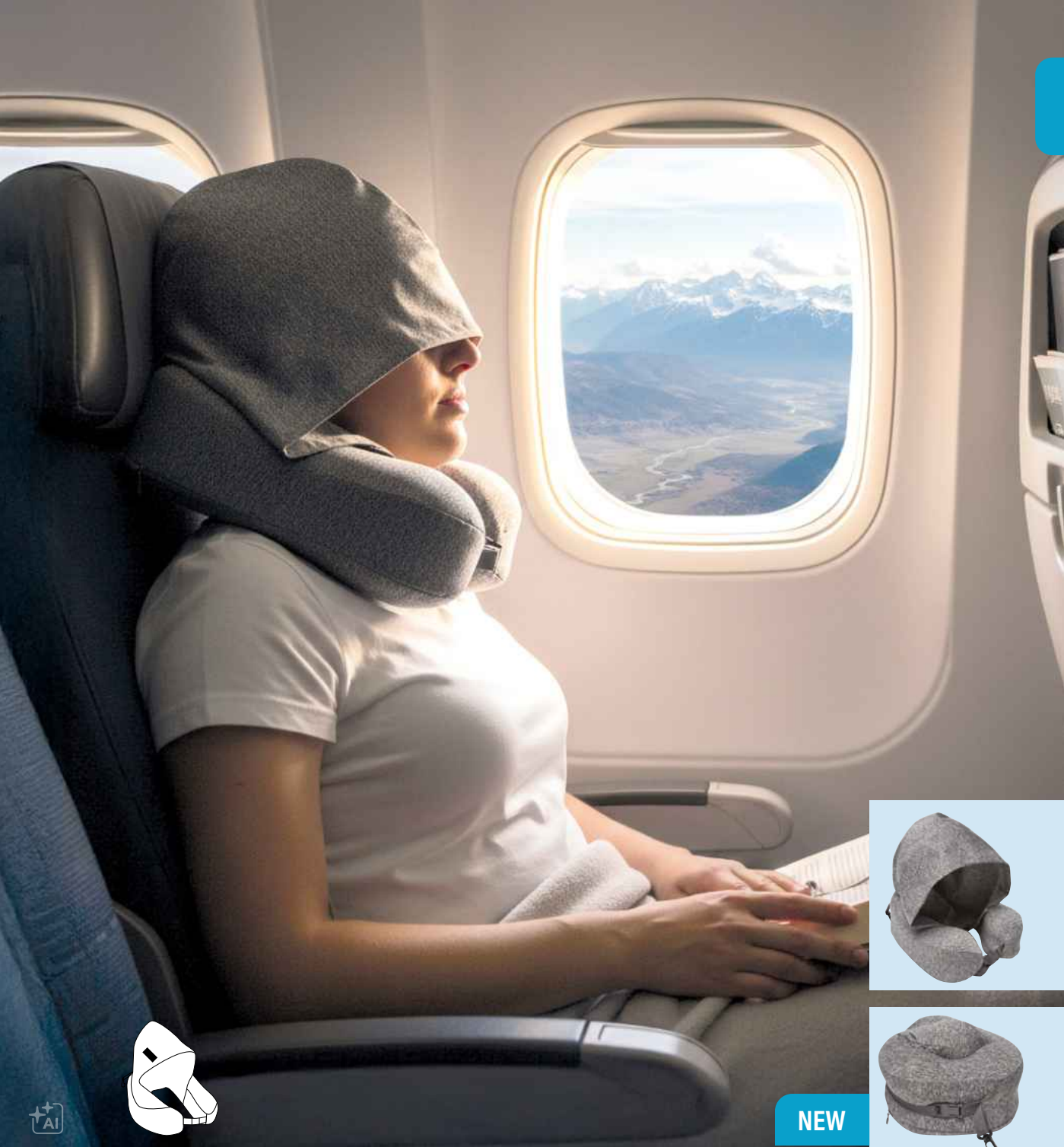

NEW

56-0607020

## COSYWRAP

**Emballage:** 24 pcs. | **Taille:** 28x22x10 cm | **Matière:** Polyester / Plastique | **Marquage:** 50 cm<sup>2</sup> T50+H2(4)

Oreiller cervical en mousse mémoire de forme COSYWRAP: avec capuche intégrée pouvant être tirée pour protéger le visage, tour de cou avec bouton-pression réglable, housse en jersey amovible et lavable, remplie de mousse mémoire pour une position confortable, boucle avec petit mousqueton de fixation (le mousqueton ne convient PAS à l'escalade), l'oreiller cervical peut être roulé pour le rangement.

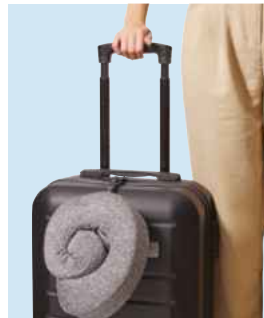



56-0607007 56-0607008 56-0607009

## BEST COMFY

**Emballage:** 8 pcs. | **Taille:** 28x30x10 cm | **Matière:** Polyester / Plastique | **Marquage:** 45x20 mm K1 (2)

Coussin confortable BEST COMFY : housse en jersey amovible/lavable qui peut être fermée à l'aide d'un bouton-pression, remplie de mousse Memory Foam pour une position de bien-être optimale, boucle pour accrocher ou fermeture - idéal comme oreiller de voyage, soutien pour la tête, le dos et le cou



58-0402050

## TRAVELLER



**Emballage:** 100/400 pcs. | **Taille:** 8x4,1 cm | **Matière:** INOX | **Marquage:** 5 cm<sup>2</sup> LY5+H4 (1)

Étiquette bagage TRAVELLER: avec champ adresse intégré, câble métal robuste, avec fermeture sûre, en acier



56-0407070

## FAR AWAY

**Emballage:** 25/100 pcs. | **Taille:** 13,1x 8,5x2,1 cm | **Matière:** Aluminium | **Marquage:** 5 cm<sup>2</sup> LY5+H2 (1)

Accessoires de voyage FAR AWAY: composé d'une carte en aluminium avec étiquette modulable pour l'adresse, d'un cadenas à chiffres avec mousqueton et d'une sangle



56-0407077

## ADVENTURE

**Emballage:** 25/500 pcs. | **Taille:** 10,3x 6,5 cm | **Matière:** PVC | **Marquage:** 25x25 mm K1+H2+V1 (1)

Étiquette pour bagage ADVENTURE avec rabat



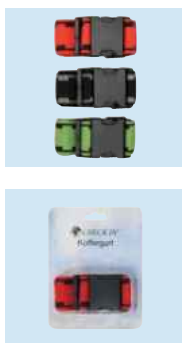

+ Personnalisation sur demande

56-0890006

## FIX

**Emballage:** 10/80 pcs. | **Taille:** env. 180x5 cm | **Matière:** Polypropylène / ABS | **Marquage:** 30x30 mm K1+H4+V1 (1)

Sangle de bagage FIX : avec fermeture pression facile d'utilisation, pour sécuriser et mieux reconnaître les bagages, emballage sous blister, 3 couleurs assorties



56-0216603

## CLOSE

**Emballage:** 100/500 pcs. | **Taille:** env. 3,3x4,1x0,8 cm | **Matière:** Métal | **Marquage:** 5 cm<sup>2</sup> LY5+H2 (1)

Cadenas à chiffres CLOSE, forme d'une valise: avec câble métal



+ jusqu'à 40 Kg



56-0499061

## LIFT OFF

**Emballage:** 50/200 pcs. | **Taille:** 10x3,7x2,7 cm | **Matière:** Plastique | **Marquage:** 15x15 mm K2+H4 (4)

Balance à bagages digitale LIFT OFF: avec écran LCD, pèse jusqu'à max. 40 kgs, réglable en lbs, avec fonction stop, affichage de la batterie, suspension stable - utilisable à la maison ou pour les loisirs, livrée dans une boîte cadeau



+ jusqu'à 32 Kg



❗ Eviter la taxation de vos bagages! Avec notre pese-bagage vous pouvez contrôler facilement le poids de votre valise.

56-0216601

## BALANCE

**Emballage:** 25/50 pcs. | **Taille:** env. 18x8x3 cm | **Matière:** ABS | **Marquage:** 30x30 mm K1+H4 (1)

Balance pour bagages BALANCE pour vérification du poids avant embarquement : avec mètre ruban (1m) et crochet de suspension stable, poids jusqu'à 32kg, conçu uniquement pour l'utilisation domestique



56-0402712

## TRAVEL POWER

**Emballage:** 50/100 pcs. | **Taille:** 6,3x4,6x5,6 cm |

**Matière:** Plastique | **Marquage:**  35x10 mm  
K1+H4+V1 (4)

Adaptateur de voyage TRAVEL POWER : avec régulateur pour le Royaume-Uni, l'Europe, les États-Unis, l'Australie et l'Asie (ne convient pas à la Suisse), fiches dépliables, avec 3 ports de charge USB (2 ports USB A et 1 port USB Type-C, puissance de sortie totale max. 2,4A) pour smartphone, tablettes, etc., à utiliser uniquement pour les appareils non prise terre

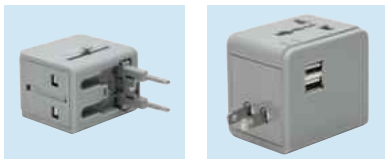

56-0402713

## TRAVEL MATE

**Emballage:** 30/60 pcs. | **Taille:** 6x4,5x5,6 cm |

**Matière:** Plastique | **Marquage:**  45x45 mm  
K1+H2+V1 (4)

Adaptateur de voyage TRAVEL MATE: avec réglage tension UK, Europe, USA, Australie et Asie (non adapté à la Suisse), Prise pliable, avec 2 sorties USB 2,1A pour Smartphone, Tablettes etc., surface gommée, dans boîte cadeau couleur, à utiliser uniquement pour les appareils non mis à la terre



56-0402714

## GLOBAL

**Emballage:** 50/100 pcs. | **Taille:** Ø4,8x8,5 cm |

**Matière:** Plastique | **Marquage:**  15x10 mm  
K2+H2 (4)

Adaptateur de voyage GLOBAL: comprend 3pcs - pour l'Europe, UK, Asie, USA et Australie (non adapté à la Suisse), à utiliser uniquement pour les appareils non mis à la terre





# IDENTITY by PRINT

Les premières impressions façonnent la façon dont une marque est mémorisée – et l'identité est ce qui la distingue. Imprimer un logo, un message ou un design ne consiste pas seulement à appliquer de l'encre ; il s'agit de créer une expérience qui établit un lien avec votre public.

De la précision en sérigraphie à la vivacité de l'UV et à l'élégance de la gravure laser, chaque méthode donne vie à une marque. Ces techniques transforment les logos en histoires, les couleurs en émotions et les produits en contacts mémorables.

Dans un marché saturé, il ne s'agit pas seulement d'être vu – il s'agit d'être mémorisé. „Identity by print” résume tout : la bonne impression ajoute du sens, de la texture et de la profondeur que le design ordinaire ne peut égaler.

Qu'il soit audacieux ou subtil, votre impression reflète le caractère et la mission de votre logo. Grâce à notre expertise dans les méthodes d'impression, nous aidons à transformer les objets du quotidien en déclarations de marque percutantes.





+ Avec réflecteurs



56-0819641



56-0819642



56-0819643



56-0819644



56-0801170



56-0801171



56-0801172



56-0801173



56-0801174



56-0801175

## BRILLIANT

**Emballage:** 100/200 pcs. | **Taille:** env. 44x34 cm | **Matière:** 210D Polyester |

**Marquage:** ☒ 50 cm<sup>2</sup> T50 (4)

Sac de sport BRILLIANT, avec bandes réfléchissantes: avec 2 bretelles cordons, se porte sur le dos ou l'épaule

## ISO COOL



**Emballage:** 100 pcs. | **Taille:** env. 32x42 cm | **Matière:** 210D Polyester |

**Marquage:** ☒ 50 cm<sup>2</sup> T50+H2 (4)

Sac à dos rafraichissant ISO COOL, type sac de sport: compartiment principal isotherme avec fermeture à glissière, avec 2 cordons de serrage, peut se porter à l'épaule ou sur le dos



56-0819536



56-0819537



56-0819538



56-0819539



56-0819540



56-0819541



56-0819542



56-0819543



56-0819544

## TOWN

**Emballage:** 100/200 pcs. | **Taille:** env. 30x42 cm |

**Matière:** 210D Polyester | **Marquage:** ☒ 220x230 mm S3 (1)

Sac à dos TOWN avec 2 cordons, peut se porter sur le dos ou en bandoulière





56-0819597 56-0819598

## SUBURB

**Emballage:** 200 pcs. | **Taille:** env. 37x41 cm | **Matière:** Coton |  
**Marquage:** 300x350 mm S9+H2(6)

Sac SUBURB: avec 2 sangles, se porte sur l'épaule ou comme un sac à dos, env. 100 g/m<sup>2</sup>, certifié OEKO-TEX® Standard 100



56-0819596

## SUBURB

**Emballage:** 100/200 pcs. | **Taille:** env. 37x41 cm | **Matière:** Coton |  
**Marquage:** 300x350 mm S9+H2(6)

Sac SUBURB: avec 2 sangles, se porte sur l'épaule ou comme un sac à dos, env. 100 g/m<sup>2</sup>, certifié OEKO-TEX® Standard 100

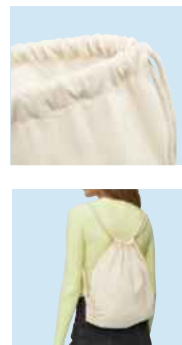

56-0810542

## CORK USE

**Emballage:** 400 pcs. | **Taille:** env. 24x5x18 cm | **Matière:** Coton / Cork |  
**Marquage:** 50 cm<sup>2</sup> T50+H2(4)

Sac à ustensiles CORK USE: avec fermeture éclair, grande ouverture et intérieur spacieux, pratique et polyvalent, combinaison durable de coton et de liège



56-0819599

## CORK GO

**Emballage:** 100 pcs. | **Taille:** env. 38x41 cm | **Matière:** Coton / Cork |  
**Marquage:** 50 cm<sup>2</sup> T50(4)

Sac à dos CORK GO: avec 2 cordons pour le porter à l'épaule ou comme sac à dos, environ 140 g / m<sup>2</sup>



**OEKO  
TEX®** STANDARD  
100  
25.HDE.85169  
Hohenstein

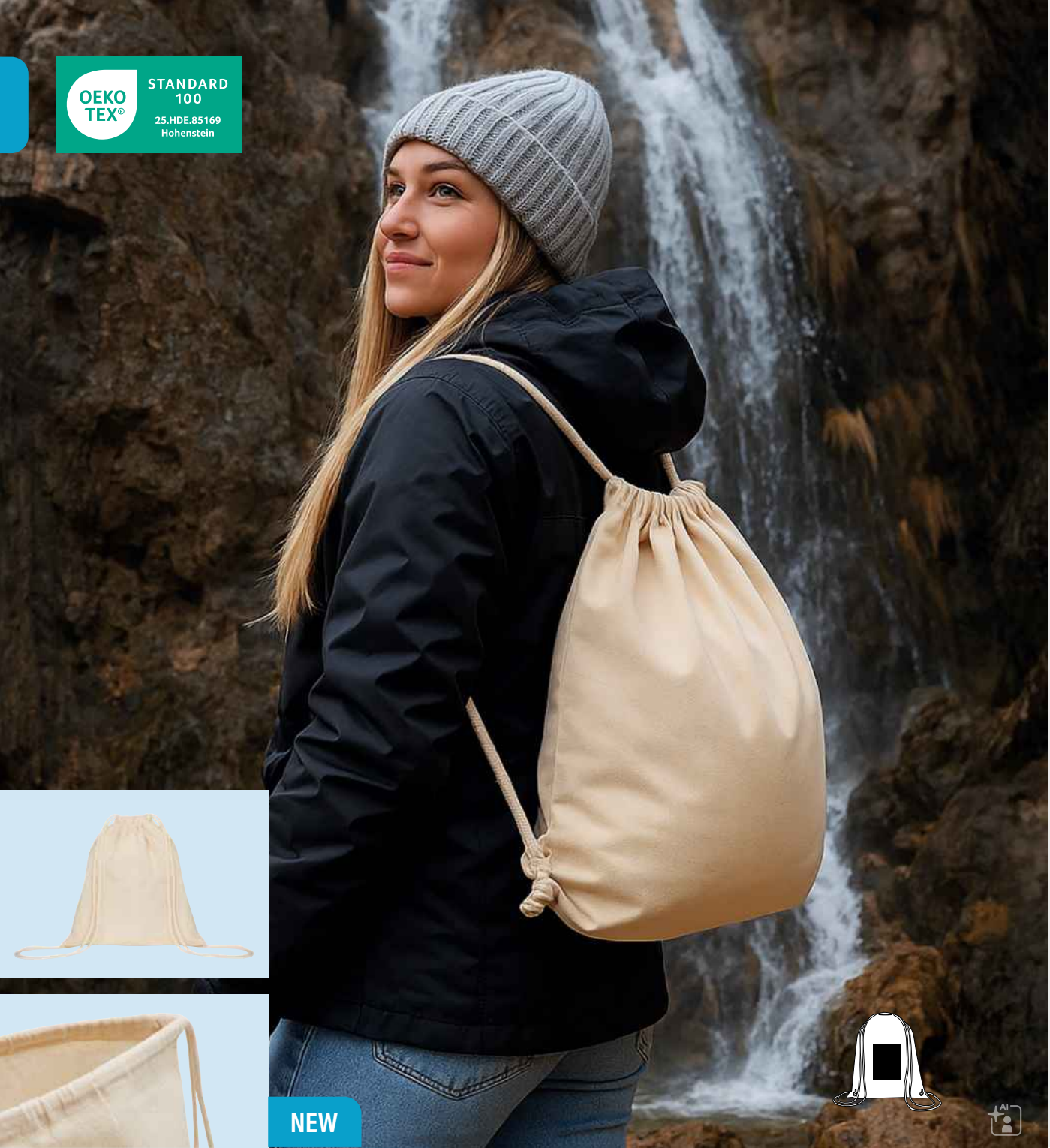

**NEW**

# PONDA

**Emballage:** 200 pcs. | **Taille:** env. 37x41cm | **Matière:** Coton | **Marquage:** 220x230 mm S3 (6)  
 Sac de sport PONDA: en coton (env. 140 g/m<sup>2</sup>), avec 2 cordons, peut être porté à l'épaule ou comme sac à dos, certifié OEKO-TEX® Standard 100

- |  |   |   |
|--|---|---|
|  |  |  |
| 56-0819710   | 56-0819711  | 56-0819712  |
|   |  |  |
| 56-0819713   | 56-0819714  | 56-0819715  |



56-0801130



56-0801131



56-0801132



56-0801133



56-0801134



56-0801135



56-0801136

## CELSIUS



**Emballage:** 50 pcs. | **Taille:** env. 20,5x13,5x17 cm |

**Matière:** Polypropylène | non tissé |

**Marquage:** 50 cm<sup>2</sup> T50+H2 (4)

Sac isotherme CELSIUS: avec compartiment isotherme et fermeture éclair, avec poignée



56-0801153



56-0801154



56-0801155



56-0801156



56-0801157



56-0801158

## DEGREE



**Emballage:** 40 pcs. | **Taille:** env. 35,5x25x38 cm |

**Matière:** Polypropylène | non tissé |

**Marquage:** 50 cm<sup>2</sup> T50+H2 (4)

Sac isotherme DEGREE, format sac de course: compartiment principal avec fermeture zip, 2 poignées



NEW

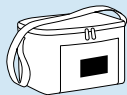

+ matière recyclée



## KOBUK

**Emballage:** 60 pcs. | **Taille:** env. 25x15,5x14,5 cm | **Matière:** 300D Polyester |

**Marquage:** 50 cm<sup>2</sup> T50+H2 (4)

Sac isotherme KOBUK: fabriqué en polyester recyclé (RPET), avec compartiment zippé isolé avec doublure PEVA et poche sur le devant, bandoulière réglable



56-0801191



56-0801192



56-0801193



56-0801194

NEW



+ matière recyclée



## DEERING

**Emballage:** 40 pcs. | **Taille:** env. 30x20x25 cm | **Matière:** 300D Polyester |

**Marquage:** 50 cm<sup>2</sup> T50+H2 (4)

Sac isotherme DEERING: fabriqué en polyester recyclé (RPET), grand compartiment principal isolé avec doublure en PEVA et poche avant, petit compartiment isolé en haut, bandoulière réglable



56-0801195



56-0801196



56-0801197



56-0801198



56-0801177



56-0801182



56-0801178



56-0801179



56-0801180



56-0801181

## KODIAK

Emballage: 100 pcs. | Taille: env. 20,5x14x25 cm | Matière: 420D Polyester |

Marquage: 50 cm<sup>2</sup> T50+H2 (4)

Sac isotherme KODIAK : avec compartiment velcro isolé et poignée renforcée



56-0801140



56-0801141



56-0801142



56-0801143



56-0801144

## GLACIAL

Emballage: 25 pcs. | Taille: env. 23x16x26 cm | Matière: 420D Polyester |

Marquage: 50 cm<sup>2</sup> T50+H2 (4)

Sac isotherme GLACIAL: compartiment principal isotherme avec fermeture éclair, 1 poche avant, 1 poche latérale filet, bandoulière réglable



56-0801145



56-0801146

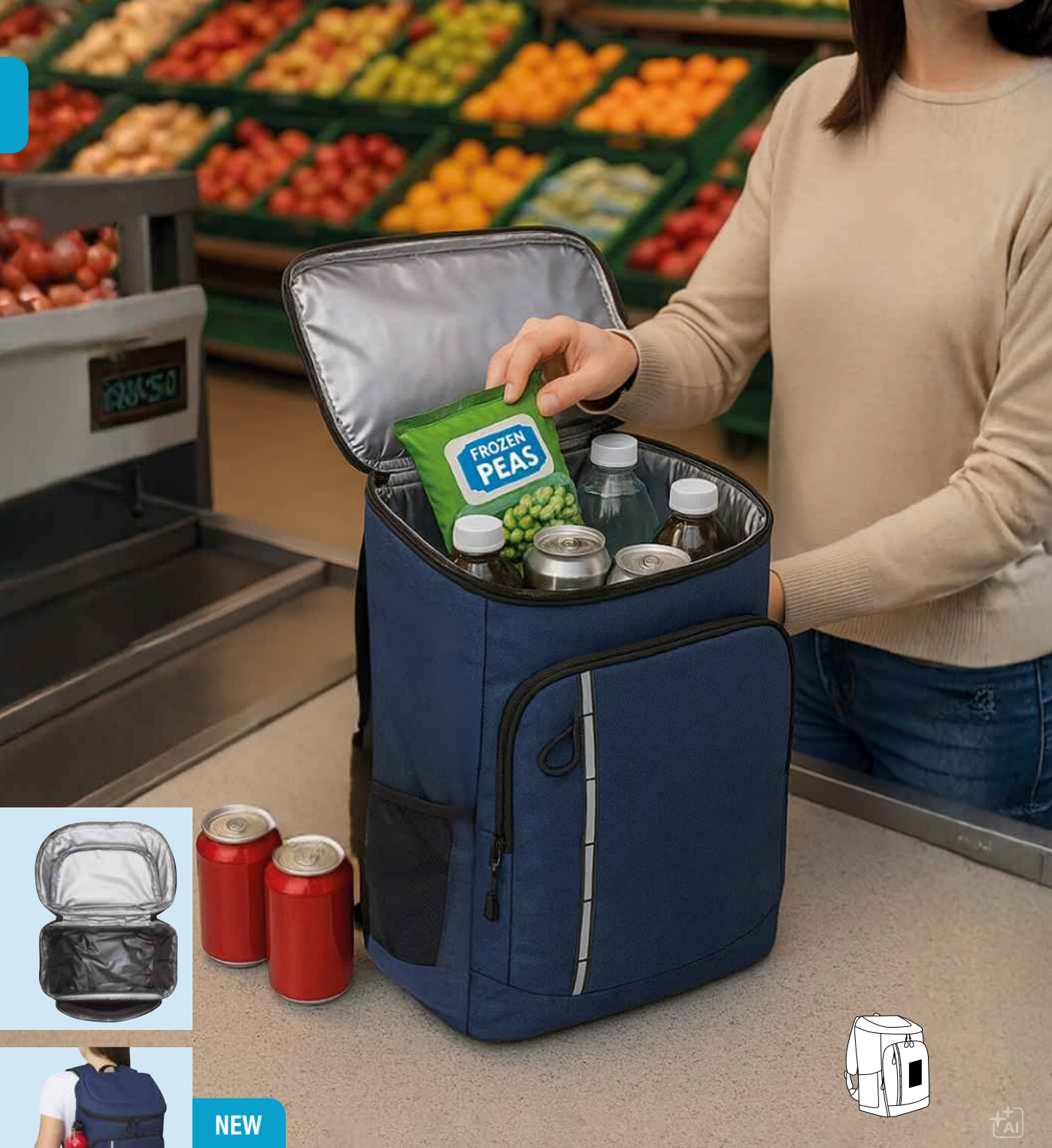

**NEW**

## YUKON

**Emballage:** 15 pcs. | **Taille:** env. 24x16x35-44 cm | **Matière:** 300D Polyester | **Marquage:**  50 cm<sup>2</sup> T50+H2 (4)

Sac à dos isotherme YUKON: 1 grand compartiment principal zippé isolé avec doublure en PEVA, 1 compartiment avant zippé avec poche en filet zippée, 1 compartiment avant vertical zippé avec bande réfléchissante, 2 poches latérales en filet, 1 décapsuleur amovible en acier inoxydable, fond résistant à l'eau, bretelles rembourrées réglables, poignée.



56-080188



56-080189



56-080190



56-080124

56-080125

56-080176

## NOME

**Emballage:** 25 pcs. | **Taille:** env. 28,5x20x38 cm | **Matériau:** 600D Polyester | **Marquage:** 50 cm<sup>2</sup> T50+H2(4)

Sac à dos isotherme NOME: compartiment principal isotherme, compartiment avant à fermeture éclair, 2 poches latérales en filet, bretelles rembourrées, poignée de transport



## ICE

**Emballage:** 25 pcs. | **Taille:** env. 28,5x25x25/30 cm | **Matériau:** 420D Polyester | **Marquage:** 50 cm<sup>2</sup> T50+H2(4)

Sac isotherme ICE en format carré: avec compartiment fermeture éclair isolé, compartiment avec fermeture éclair à l'avant, bandoulière réglable



56-080160

56-080161

56-080162

56-080163

56-0606159

## FREEZE

**Emballage:** 40/80 pcs. | **Taille:** 10,5x7x2,5 cm | **Matériau:** PET / SAP | **Marquage:** 35x35 mm K2+H2+V1(1)

Bloc congélation FREEZE: avec liquide refroidissant (150 ml), dans boîtier plastique rigide

## FROSTY

**Emballage:** 25 pcs. | **Taille:** env. 32x23x37 cm | **Matériau:** 600D Polyester | **Marquage:** 50 cm<sup>2</sup> T50+H2(4)

Sac isotherme FROSTY: une poche à l'avant, compartiment avec fermeture éclair isolante, 2 poches latérales avec filet, poignée renforcée, anse amovible et ajustable, idéal pour les pique-niques, barbecues et voyages.





+ Matière recyclée



## POLAR



**Emballage:** 40 pcs. | **Taille:** env. 38x19x26 cm | **Matière:** 300D Polyester / PVC | **Marquage:** 50 cm<sup>2</sup> T50+H2 (4)

Sac isotherme POLAR : en plastique recyclé (RPET), compartiment principal isolé à fermeture éclair avec fermeture éclair, 1 poche avant, poignées de transport renforcées, espace de rangement adaptable grâce à 2 sangles latérales avec bouton-pression.



56-0801183



56-0801184



56-0801185



56-0801186



56-0801187

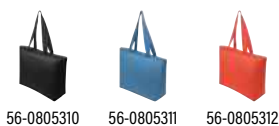

56-0805310 56-0805311 56-0805312

## EASY

**Emballage:** 40 pcs. | **Taille:** env. 56x15x36 cm | **Matière:** 600D Polyester |

**Marquage:**  50 cm<sup>2</sup> T50+H2(4)

Sac de shopping EASY: fermeture éclair, fond renforcé



56-0820560 56-0820561 56-0820562 56-0820563

## SYLT

**Emballage:** 30 pcs. | **Taille:** env. 47x17x34 cm | **Matière:** 300D Polyester / Coton |

**Marquage:**  50 cm<sup>2</sup> T50+H2(4)

Sac de plage SYLT – look maritime rayé: compartiment principal spacieux fermé avec Velcro, poche zippée intérieure supplémentaire pour les objets de valeur ou autre, 2 Poignées cordon, en coton avec œillets métalliques



56-0820552 56-0820553 56-0820554 56-0820555

56-0820556 56-0820557 56-0820558 56-0820559

56-0820564 56-0820565

## CAPRI

**Emballage:** 30 pcs. | **Taille:** env. 45x18x35 cm |

**Matière:** 300D Polyester / Coton | **Marquage:**  50 cm<sup>2</sup> T50+H2(4)

Sac de plage CAPRI: fermeture velcros, poignées cordes en coton et œillets métal



56-0820528

56-0820529

56-0820530

56-0820531

56-0820532

## TWIN

**Emballage:** 50 pcs. | **Taille:** env. 44x31,5x8,5 cm | **Matière:** 600D Polyester | **Marquage:** 50 cm<sup>2</sup> T50+H2 (4)

Shopper TWIN: compartiment principal avec fermeture éclair, 2 poches latérales à rayures, 2 longues anses



56-0820566

56-0820567

56-0820568

56-0820569

56-0820570

## JUUST

**Emballage:** 30 pcs. | **Taille:** env. 36 / 43x19x53,5 cm | **Matière:** 300D Polyester | **Marquage:** 50 cm<sup>2</sup> T50+H2 (4)

Sac de plage JUUST: grand compartiment principal avec fermeture éclair, 2 poignées, bandoulière ajustable et amovible, la volume du sac est réduit de 25% en rabattant le haut du sac, qui tient grâce à un aimant

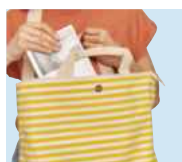



⊕ Canvas



⊕ Canvas



56-0820572



56-0820573



56-0820571

## KORSIKA

**Emballage:** 30 pcs. | **Taille:** env. 33-59x39x18 cm | **Matière:** Coton / Polyester | **Marquage:** 50 cm<sup>2</sup> T50+H2(4)

Sac de plage KORSIKA : grand compartiment principal avec 2 poches intérieures, 2 longues poignées avec oeillets en métal



56-0820574



56-0820575



56-0820576

## MENORCA

**Emballage:** 40 pcs. | **Taille:** env. 38x13x33 cm | **Matière:** Coton / Polyester | **Marquage:** 50 cm<sup>2</sup> T50+H2(4)

Sac de plage MENORCA , grand compartiment principal avec fermeture éclair, compartiment intérieur, fermeture magnétique

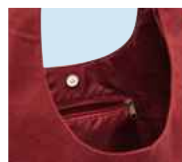

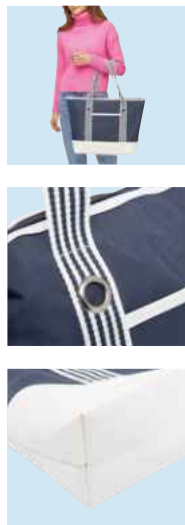

⊕ Fond imperméable

56-0820545

## MARLENE

**Emballage:** 30 pcs. | **Taille:** env. 49x34,5x9,5 cm | **Matière:** 300D Polyester | **Marquage:** 50 cm<sup>2</sup> T50+H2 (4)

Sac de plage MARLENE: compartiment principal avec fermeture éclair, poche intérieure avec fermeture éclair supplémentaire, poche avant, bandoulière rayée avec œillets métal, fond anti tâches

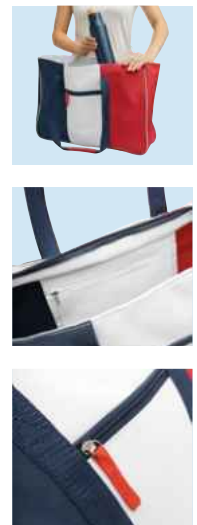

56-0220518

## MARINA SAND

**Emballage:** 20 pcs. | **Taille:** env. 47x35x13 cm | **Matière:** 600D Polyester | **Marquage:** 50 cm<sup>2</sup> T50+H2 (4)

Sac de plage MARINA SAND: poche frontale intérieure et principale avec fermeture éclair, poignées extensibles

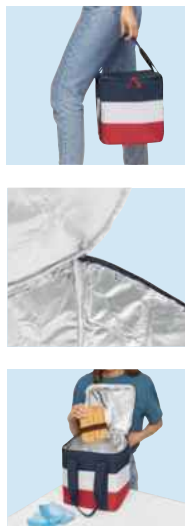

56-0290510

## MARINA ICE

**Emballage:** 20 pcs. | **Taille:** env. 25x25x28 cm | **Matière:** 600D Polyester | **Marquage:** 60x50 mm T50+H2 (4)

Sac isotherme MARINA ICE, look maritime : compartiment principal à Zip, 2 poignées



56-0219546

## MARINA

**Emballage:** 20 pcs. | **Taille:** env. 44x32x18 cm | **Matière:** 600D Polyester | **Marquage:** 50 cm<sup>2</sup> T50+H7 (4)

Sac à dos MARINA: compartiment principal avec fermeture éclair, poche avant avec fermeture éclair et compartiment supplémentaire avec fermeture éclair, 2 poches filets latérales, ceinture de compression latérale, poignée renforcée, bandoulière et partie du dos rembourrée



56-0210530

## MARINA WASH

**Emballage:** 50 pcs. | **Taille:** env. 27x16x14,5 cm | **Matière:** 600D Polyester | **Marquage:** 50 cm<sup>2</sup> T50+H2 (4)

Trousse de toilette MARINA WASH: 2 fermetures éclair parallèles et fermeture velcro, 6 rangements intérieurs et dragonne



56-0219528

## MARINA PACK

**Emballage:** 20 pcs. | **Taille:** env. Ø30x50 cm | **Matière:** 600D Polyester | **Marquage:** 50 cm<sup>2</sup> T50+H2 (4)

Sac MARINA PACK, compartiment principal avec cordons, poche avant avec fermeture éclair, poignée, et bandoulières réglables



56-0208513

## MARINA GYM

**Emballage:** 15 pcs. | **Taille:** env. 64x27x26 cm | **Matière:** 600D Polyester | **Marquage:** 50 cm<sup>2</sup> T50+H6 (4)

Sac de sport MARINA GYM: compartiment principal avec fermeture éclair, 2 poches latérales avec fermeture éclair, poignées renforcées, bandoulière réglable et enlevable



56-0808020

## SAILOR

**Emballage:** 150 pcs. | **Taille:** env. ca. 025x45 cm |

**Matière:** Coton | Twill | **Marquage:** 250x250 mm S9+H2(3)

Sac avec cordon SAILOR, possibilité de portée en tant que sac à dos ou sac bandoulière, env. 200 g/m<sup>2</sup>, certifié OEKO-TEX® Standard 100



## OEKO-TEX® STANDARD 100

Le OEKO-TEX® STANDARD 100 est un système d'essai et de certification pour les textiles, garantissant que chaque produit portant ce certificat a été testé pour plus de 1 000 substances nocives. Les produits certifiés répondent aux réglementations et normes internationales, avec des tests plus stricts pour les articles en contact prolongé avec la peau. OEKO-TEX® révisé chaque année ses critères de sécurité afin de maintenir le plus haut niveau de protection.



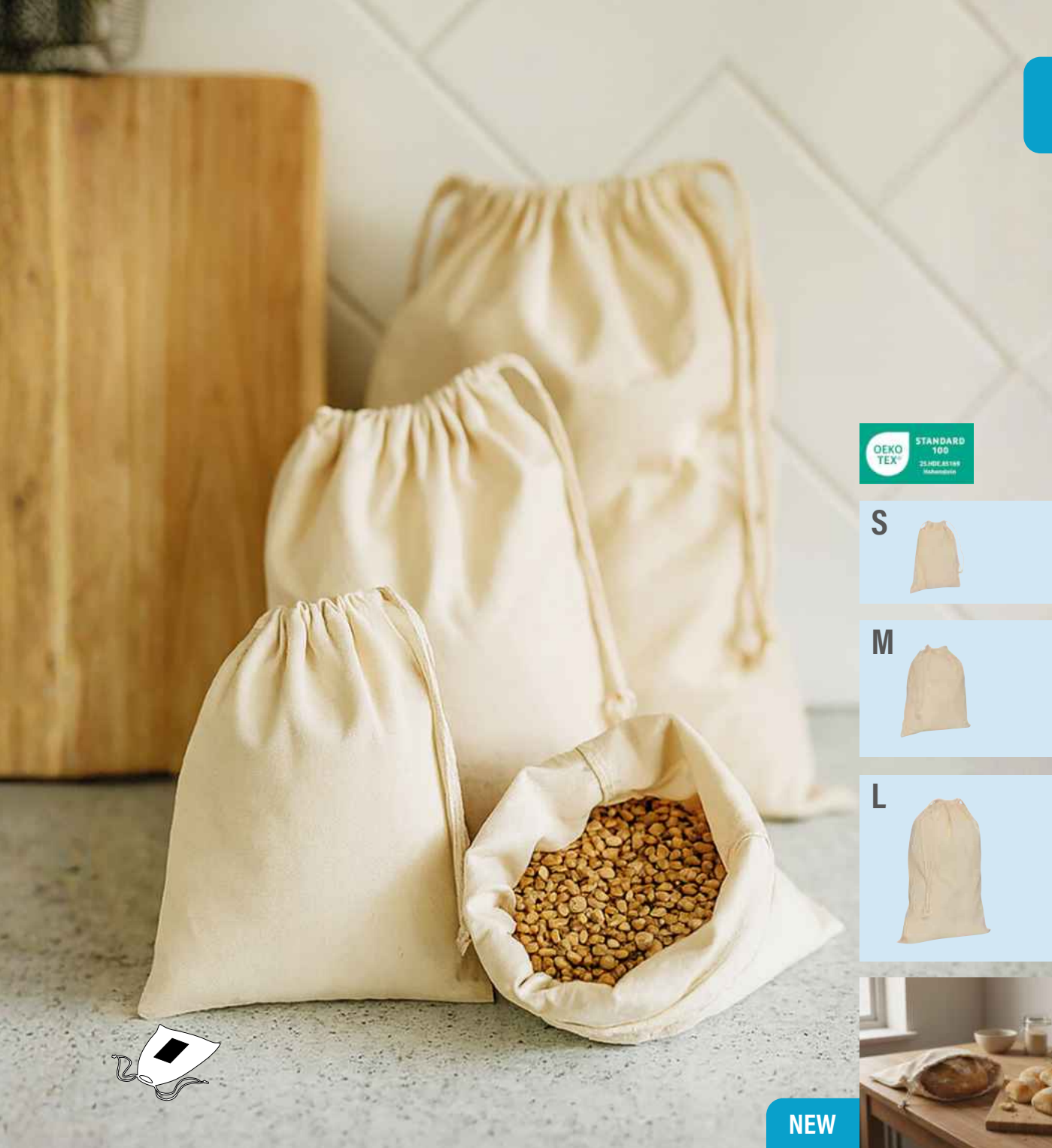

**S**



**M**



**L**



**NEW**



56-0808084

## PALIS

**Emballage:** 750 pcs. | **Taille:** env. 15x20 cm |  
**Matière:** Coton | **Marquage:**  50 cm<sup>2</sup> T50 (4)  
 Sac en coton PALIS: env. 140 g/m<sup>2</sup>, avec cordon de serrage, certifié OEKO-TEX® Standard 100



56-0808085

## PALIM

**Emballage:** 400 pcs. | **Taille:** env. 25x30 cm |  
**Matière:** Coton | **Marquage:**  50 cm<sup>2</sup> T50 (4)  
 Sac en coton PALIM: environ 140 g/m<sup>2</sup>, avec cordon de serrage, certifié OEKO-TEX® Standard 100

56-0808086

## PALIL

**Emballage:** 250 pcs. | **Taille:** env. 32x49 cm |  
**Matière:** Coton | **Marquage:**  50 cm<sup>2</sup> T50 (4)  
 Sac en coton PALIL: env. 140 g/m<sup>2</sup>, avec cordon de serrage, certifié OEKO-TEX® Standard 100



56-089007

## VEG BAG

**Emballage:** 200 pcs. | **Taille:** env. 37x37 cm |

**Matière:** Polyester | **Marquage:** 50 cm<sup>2</sup> T50+H2 (4)

Filet à légumes VEG BAG: fermeture avec cordon de serrage, lavable, réutilisable



56-0808090

## SUPER FOOD S

**Emballage:** 450 pcs. | **Taille:** env. 25x30 cm | **Matière:** Coton |

**Marquage:** 140x190 mm S9 (1)

Filet à légumes SUPER FOOD S: se ferme par un cordon de serrage, 1 côté de filet, 1 côté de tissu pour une impression idéale, certifié OEKO-TEX® Standard 100

56-0808091

## SUPER FOOD L

**Emballage:** 300 pcs. | **Taille:** env. 30x40 cm | **Matière:** Coton |

**Marquage:** 160x240 mm S9 (3)

Filet à légumes SUPER FOOD L: se ferme par un cordon de serrage, 1 côté de filet, 1 côté de tissu pour une impression idéale, certifié OEKO-TEX® Standard 100



+ matière recyclée

56-0890008

## BLUE PLANET

**Emballage:** 500 pcs. | **Taille:** env. 27,5x31 cm | **Matière:** RPET |

**Marquage:** 25x45 mm T50+H2(4)

Filet à légumes BLUE PLANET: matière recyclée, refermable avec un cordon, lavable, réutilisable, avec étiquette pour l'impression



+ matière recyclée

56-0890014

## BLUE PLANET SET

**Emballage:** 200 pcs. | **Taille:** env. 25x25 / 27,5x31 / 30x35 cm | **Matière:** RPET |

**Marquage:** 25x45 mm T50+H2(4)

Ensemble filet à légumes BLUE PLANET SET: matière recyclée, 3 filets de tailles différentes, refermable avec un cordon, lavable, réutilisable, avec étiquette pour l'impression



56-0820710

56-0820711



## CABERNET

**Emballage:** 50/100 pcs. | **Taille:** env. 10,5x10,5x29,5 cm | **Matière:** Polyester |

**Marquage:** 50 cm<sup>2</sup> T50+H1(4)

Pochette en feutrine pour bouteille CABERNET: avec 2 anses, convient aux bouteilles de 1L



+ Pour 2 bouteilles

56-0820712

## CHABLIS

**Emballage:** 50 pcs. | **Taille:** env. 23x10x40 cm | **Matière:** Polyester |

**Marquage:** 50 cm<sup>2</sup> T50+H2(4)

Sac à bouteilles en feutre CHABLIS: avec poignée, convient pour 2 bouteilles de 1,0L chacune, avec séparateur détachable en feutre

**OEKO  
TEX®** STANDARD  
100  
25.HDE.85169  
Hohenstein

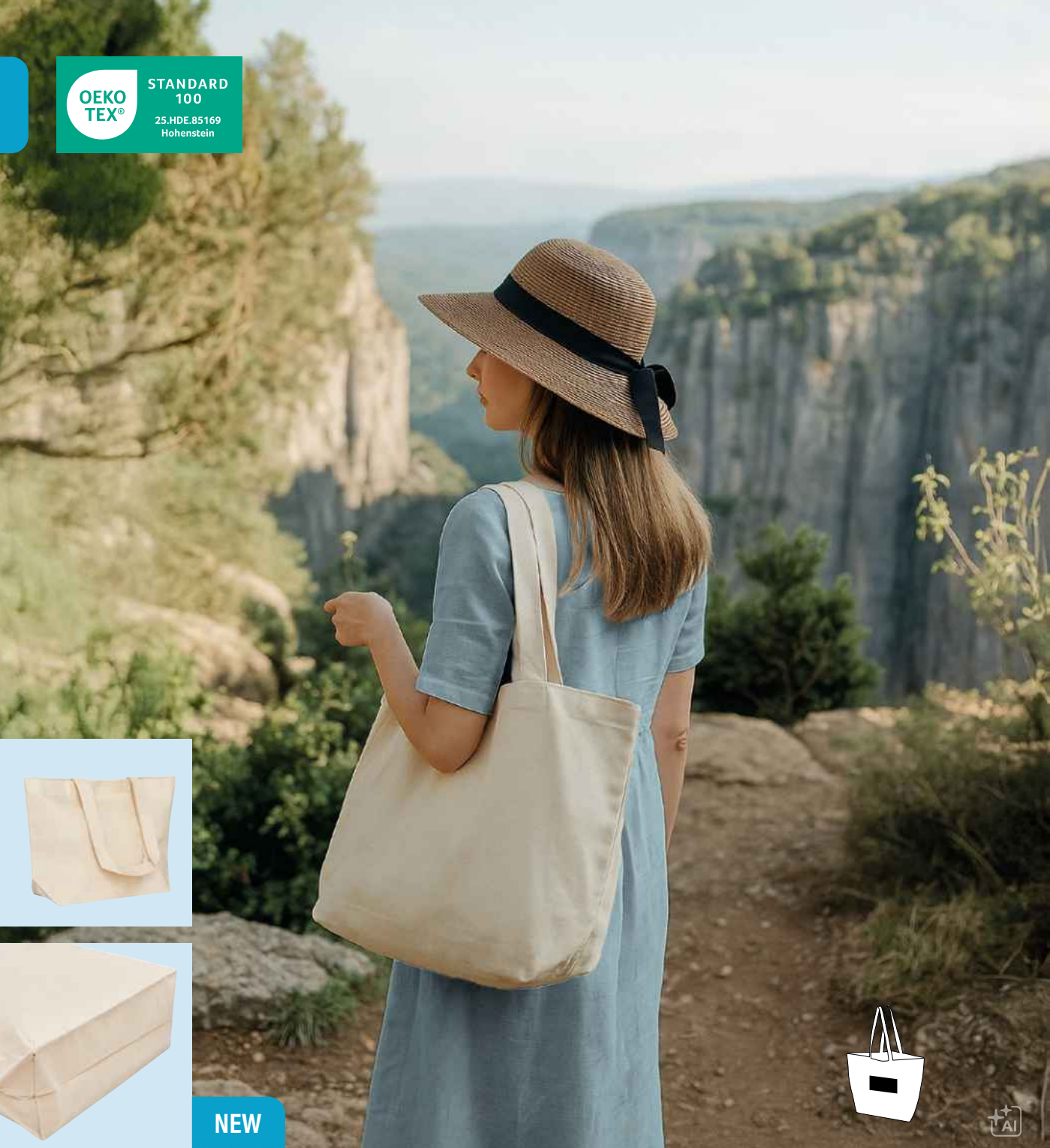

**NEW**



# AMBALA

**Emballage:** 50 pcs. | **Taille:** env. 52x17x35 cm | **Matière:** Coton | **Marquage:**  50 cm<sup>2</sup> T50 (4)  
Sac cabas AMBALA: en toile de coton durable, robuste et résistante (env. 350 g/m<sup>2</sup>), avec de longues anses, certifié OEKO-TEX® Standard 100



56-0808116



56-0808117



56-0808118



56-0808119



56-0808120



56-0808092



56-0808093



56-0808094



56-0808095



56-0808096

## GAYA

**Emballage:** 1000 pcs. | **Taille:** env. 22x26 cm | **Matériau:** Coton | **Marquage:**  50 cm<sup>2</sup> T50 (4)

Petit sac en coton GAYA: avec anses courtes, env. 140 g/m<sup>2</sup>, certifié OEKO-TEX® Standard 100



56-0808110



56-0808111



56-0808112



56-0808113



56-0808114



56-0808115

## KORBA

**Emballage:** 125 pcs. | **Taille:** env. 38x7x 42 cm | **Matériau:** Coton | **Marquage:**  50 cm<sup>2</sup> T50 (4)

Sac cabas KORBA: en coton twill (env. 220 g/m<sup>2</sup>), avec longues anses, soufflet (env. 7 cm), certifié OEKO-TEX® Standard 100



+ env. 110 g/m<sup>2</sup>



+ env. 110 g/m<sup>2</sup>



+ env. 110 g/m<sup>2</sup>



56-0808005

## LITTLE

**Emballage:** 1000 pcs. | **Taille:** env. 23x26 cm |

**Matière:** Coton | **Marquage:** 140x170 mm S9 (2)

Petit sac coton LITTLE avec anses courtes, env. 110 g/m<sup>2</sup>, certifié OEKO-TEX® Standard 100

56-0808001

## PURE

**Emballage:** 300 pcs. | **Taille:** env. 38x42 cm |

**Matière:** Coton | **Marquage:** 280x320 mm S9 (3)

Sac coton PURE avec anses courtes, env. 110 g/m<sup>2</sup>, certifié OEKO-TEX® Standard 100

56-0808003

## PURE

**Emballage:** 300 pcs. | **Taille:** env. 38x42 cm |

**Matière:** Coton | **Marquage:** 280x320 mm S9 (3)

Sac coton PURE avec anses longues, env. 110 g/m<sup>2</sup>, certifié OEKO-TEX® Standard 100



⊕ env. 140 g/m<sup>2</sup>



56-0808002

## BIG PURE

**Emballage:** 250 pcs. | **Taille:** env. 38x42 cm |

**Matière:** Coton | **Marquage:** 280x320 mm S9 (3)

Sac en coton BIG PURE à anses courtes, env. 140 g/m<sup>2</sup>, certifié OEKO-TEX® Standard 100



⊕ env. 140 g/m<sup>2</sup>



56-0808008

## BIG PURE

**Emballage:** 250 pcs. | **Taille:** env. 38x42 cm |

**Matière:** Coton | **Marquage:** 280x320 mm S9 (3)

Sac en coton BIG PURE à anses longues, env. 140 g/m<sup>2</sup>, certifié OEKO-TEX® Standard 100



⊕ env. 180 g/m<sup>2</sup>



56-0808088

## X PURE

**Emballage:** 200 pcs. | **Taille:** env. 38x42 cm |

**Matière:** Coton | **Marquage:** 280x320 mm S9 (3)

Sac en coton X PURE à anses longues, environ 180 g / m<sup>2</sup>, certifié OEKO-TEX® Standard 100

+ env. 110 g/m<sup>2</sup>



56-0808011



56-0808012



56-0808016



56-0808019

## PURE

**Emballage:** 300 pcs. | **Taille:** 38x42 cm | **Matière:** Coton |  
**Marquage:** 280x320 mm S9 (1)

Sac coton PURE avec anses courtes, env. 110 g/m<sup>2</sup>, certifié OEKO-TEX® Standard 100



56-0808009



56-0808010



56-0808013



56-0808014



56-0808015



56-0808017



56-0808018



56-0808083



56-0808087

## BIG PURE

**Emballage:** 250 pcs. | **Taille:** env. 38x42 cm | **Matière:** Coton |  
**Marquage:** 280x320 mm S9 (1)

Sac en coton BIG PURE à anses longues, env. 140 g/m<sup>2</sup>, certifié OEKO-TEX® Standard 100



NEW



+ nouvelles couleurs  
 + env. 140 g/m<sup>2</sup>





- ⊕ Matière recyclée
- ⊕ env. 200 g/m<sup>2</sup>



56-0820500 56-0820502 56-0820503 56-0820504 56-0820505 56-0820506 56-0820507

## SHOPPY

**Emballage:** 100/300 pcs. | **Taille:** env. 38 x 42 cm | **Matière:** 190T Polyester |

**Marquage:**  50x40 mm T50+H4 (4)

Sac de shopping SHOPPY avec anses longues et mousqueton, housse à velcro assortie



56-0808100 56-0808101 56-0808102 56-0808103

## GRETA

**Emballage:** 150 pcs. | **Taille:** env. 38 x 42 cm |

**Matière:** Coton / Polyester | **Marquage:**  260x280 mm S9 (1)

Sac en coton GRETA à anses longues, en 80 % coton recyclé et 20 % polyester, environ 200 g / m<sup>2</sup>



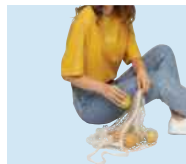

56-0890011

## NET S

**Emballage:** 100 pcs. | **Taille:** env. 30x30 cm |  
**Matière:** Coton | **Marquage:** 50x10 mm T50+H4 (4)  
 Filet de courses NET S, petit: avec étiquette pour  
 impression et 2 poignées de transport

56-0890012

## NET M

**Emballage:** 100 pcs. | **Taille:** env. 40x35 cm |  
**Matière:** Coton | **Marquage:** 50x10 mm T50+H4 (4)  
 Filet de courses NET M, taille moyenne: avec étiquette  
 pour impression et 2 poignées de transport

56-0890013

## NET L

**Emballage:** 100 pcs. | **Taille:** env. 45x45 cm |  
**Matière:** Coton | **Marquage:** 50x10 mm T50+H4 (4)  
 Filet de courses NET L, grande: avec étiquette pour  
 impression et 2 poignées de transport



56-0808210



56-0808211



56-0808212



56-0808213



56-0808214

## FUTURE

**Emballage:** 50 pcs. | **Taille:** env. 42x19x33 cm | **Matériau:** Coton / Jute laminé | **Marquage:**  50 cm<sup>2</sup> T50+H2 (4)

Shopper FUTURE: en jute et canvas, avec de longues poignées en coton et des détails colorés



56-0808215

## JUTE

**Emballage:** 100 pcs. | **Taille:** env. 38x40 cm | **Matériau:** Jute / Coton | **Marquage:**  12x200 mm T50+H2 (4)

Sac en jute JUTE: avec de longues poignées en coton



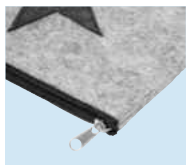

56-0820708

## STAR DUST USE

**Emballage:** 120 pcs. | **Taille:** env. 25x17 cm | **Matière:** Polyester |  
**Marquage:** 70x30 mm T50+H2 (4)

Pochette STAR DUST USE en feutrine: avec compartiment à fermeture éclair – utilisable pour des stylos, accessoires, produits cosmétiques, belle étoile sur l'avant

56-0820707

## STAR DUST GO

**Emballage:** 40 pcs. | **Taille:** env. 30x8,5x41 cm | **Matière:** Polyester |  
**Marquage:** 50 cm<sup>2</sup> T50+H2 (4)

Sac shopping STAR DUST GO en feutrine: avec poche velcro et 2 longues anses, belle étoile sur l'avant



56-0820719

## KATE

**Emballage:** 40 pcs. | **Taille:** env. 46x15x40 cm |  
**Matière:** Polyester | **Marquage:** 50 cm<sup>2</sup> T50+H2 (4)

Sac de shopping KATE en feutre: poignées robustes, compartiment principal spacieux, compartiment éclair supplémentaire intégré pour les objets de valeur, avec poche et mousqueton, fond renforcé



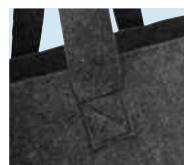

56-0820715

## COSY

**Emballage:** 20 pcs. | **Taille:** env. 36x40x40 cm | **Matière:** Polyester | **Marquage:**  50 cm<sup>2</sup> T50+H4 (4)

Sac à bois COSY en feutrine: avec une large poignée – idéal pour transporter et stocker le bois, les journaux, la laine etc... max. 15kg

56-0820716

## HOMY

**Emballage:** 20 pcs. | **Taille:** env. 50x25x25 cm | **Matière:** Polyester | **Marquage:**  50 cm<sup>2</sup> T50+H2 (4)

Sac à bois HOMY en feutrine: avec 2 larges poignées – idéal pour transporter et stocker le bois, les journaux, la laine etc...

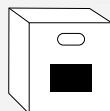

56-0890041

## HYGGE

**Emballage:** 20 pcs. | **Taille:** env. 31x31x31 cm | **Matière:** Polyester | **Marquage:**  50 cm<sup>2</sup> T50+H2 (4)

Boîte de rangement en feutre HYGGE: boîte de rangement pliable avec poignées latérales, coutures décoratives au design scandinave, rangement spacieux pour bibliothèques et systèmes d'étagères cubiques

# SOLEIL & PLUIE

## Avec nos parapluies, la pluie devient un jeu

Un parapluie est bien plus qu'une simple protection contre la pluie – c'est la liberté de tout pouvoir réaliser quelque soit les conditions. Qu'il vous protège d'une goutte de pluie ou d'un soleil brûlant, nos parapluies, disponibles dans une large gamme de couleurs, vous accompagnent par tous les temps, avec style !

Profitez de la beauté de chaque instant, qu'il pleuve ou qu'il fasse beau, avec un parapluie élégant et résistant.

**100** Parapluies

**123** Parasols

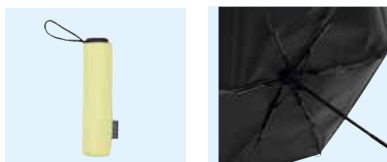
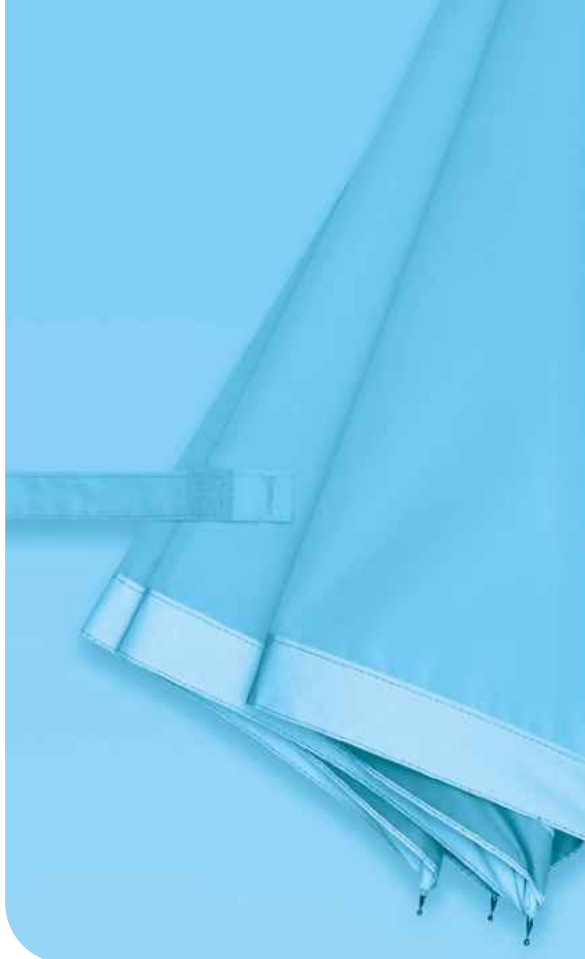

56-0101300



56-0101301



56-0101302

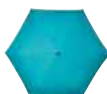

56-0101303



56-0101304



56-0101305

## SUNDANCE



**Emballage:** 12/48 pcs. | **Taille:** Ø98 /

24-96 cm | **Matière:** Métal / Polyester |

**Marquage:** ☂ 230/170x140 mm S1+H5(6)

Parapluie pliable SUNDANCE, avec protection UV, avec étui de couleur assortie : manche métal en 3 parties, baleines en métal/fibre de verre, poignée en plastique noire avec dragonne, revêtement en polyesterponcée UV50+, tissu noir à l'intérieur, large sangle de fermeture avec fermeture velcro





## PICOBELLO

**Emballage:** 12/60 pcs. | **Taille:** Ø96 / 24-55 cm | **Matière:** Métal / Polyester |

**Marquage:** ☂ 230/170x140 mm S1+H5 (6)

Parapluie pliable PICOBELLO: manche en métal 3 segments, avec des baleines en métal et fibre de verre, embouts métalliques, embouts en plastique noirs, toile polyester, fermeture velcro

53



⊕ Extra plat & extra léger

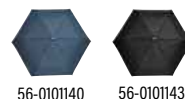

## FLAT

**Emballage:** 12/60 pièces | **Taille:** Ø88 / 23-51 cm |

**Matière:** 164g Aluminium / Fibre de verre / Polyester | **Marquage:** ☂ 230/170x140 mm S1+H5 (6)

Mini parapluie FLAT ultra plat, armature anti-tempête légère de 164g, tige 3 segments en aluminium, baleines et embouts en aluminium/fibre de verre, poignée en plastique, toile en polyester pongé

49

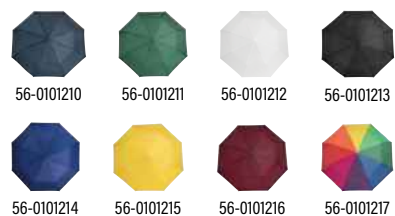

## PRIMA

**Emballage:** 12/48 pcs. | **Taille:** Ø96 / 28-50 cm | **Matière:** Métal / Polyester |

**Marquage:** ☂ 230/170x140 mm S1+H5 (6)

Parapluie de poche automatique PRIMA, dans étui de couleur assorti: manche 3 pcs, baleines et embouts métal, poignée noire plastique avec bouton ouverture et dragonne colorée assortie, Polyester, fermeture velcros

53





56-010101



56-010102



56-010104



56-010106



56-010108



56-010109



56-010110



56-010111



56-010112



56-010113



56-010115



56-010116



56-010120



## REGULAR

**Emballage:** 12/60 pcs. | **Taille:** Ø85 / 31-53 cm | **Matière:** Métal / Polyester |

**Marquage:** ☂ 230/170x140 mm S1+H5 (6)

Parapluie de poche REGULAR, ouverture manuelle, tige en 2 segments, baleines métal, poignée plastique, toile polyester, attache velcro



56-0101260



56-0101261



56-0101262



56-0101263



56-0101264



56-0101160



56-0101161



56-0101163



56-0101164



56-0101165



56-0101166

## PLOPP

**Emballage:** 12/48 pcs. | **Taille:** Ø97 / 29-56 cm | **Matière:** Métal / Fibre de verre / Polyester |

**Marquage:** ☂ 180/160x120 mm S1+H5 (6)  
Parapluie pliable ouverture et fermeture automatiques, résistant au vent PLOPP en étui assorti: manche métal 3 segments, avec baleines métal et fibre de verre et extrémité métal, poignée gommée avec dragonne, en Polyester, attache et fermeture velc



## COVER

**Emballage:** 12/60 pcs. | **Taille:** Ø96 / 30-52 cm | **Matière:** Métal / Polyester |

**Marquage:** ☂ 230/170x140 mm S1+H5 (6)  
Parapluie de poche automatique COVER: manche en métal en 3 segments, baleines et embouts en métal, poignée gommée, toile et étui en polyester pongé





## POCKET

47

CREADO

**Emballage:** 12/48 pcs. | **Taille:** Ø85 / 16-48 cm | **Matière:** 164g Aluminium / Fibre de verre / Polyester | **Marquage:** ☂ 230/170x140 mm S1+H5 (6)  
 Mini parapluie aluminium POCKET avec étui EVA: 164g, Tige 5 segments, avec baleines et embouts aluminium, poignée en gomme, toile en polyester pongé



56-0101051



56-0101052



56-0101053



56-0101054



56-0101055



56-0101056



56-0101200



56-0101201



56-0101202



56-0101203



56-0101204



56-0101206



56-0101150



56-0101151

## TWIST

54

registered design

CREADO

**Emballage:** 12/48 pcs. | **Taille:** Ø98 / 29-60 cm | **Matière:** Aluminium / Fibre de verre / Polyester | **Marquage:** ☂ 230/170x140 mm S1+H5 (6)  
 Parapluie de poche TWIST avec poignée mousqueton: armature légère 204g, manche en aluminium en 3 segments, baleines en fibre de verre, embouts en métal, poignée gommée, toile et étui en polyester pongé

## MISTER

54,5

**Emballage:** 12/36 pcs. | **Taille:** Ø95 / 42-57 cm | **Matière:** Métal / Polyester | **Marquage:** ☂ 230/170x140 mm S1+H5 (6)

Parapluie homme automatique MISTER: manche en métal en 2 segments, baleines et embouts en métal, poignée en PVC, toile en polyester pongé



56-0101190



56-0101191

## LORD



CREADO

**Emballage:** 12/36 pcs. | **Taille:** Ø101 / 38,5-60 cm |

**Matière:** Métal / Fibre de verre / Polyester |

**Marquage:** ☂ 210/160x140 mm S1+H5 (6)

Parapluie automatique pliable homme LORD: 3 parties, manche en métal, baleines métal et en fibre de verre, poignée en bois, tissu en polyester pongé, avec couche protectrice hydrofuge, fermeture velcro



+ effet déperlant



56-0101180



56-0101181



56-0101182



56-0101183



56-0101184



56-0101185



56-0101186



56-0101280



56-0101281



56-0101282



56-0101283



56-0101284

## BORA



**Emballage:** 12/48 pcs. | **Taille:** Ø97 / 29-56 cm |

**Matière:** Métal / Aluminium / Polyester |

**Marquage:** ☂ 230/170x140 mm S1+H5 (6)

Parapluie pliable ouverture et fermeture automatiques anti-tempête BORA, étui assorti 3 parties, baleines aluminium-plastique-et fibre de verre, embouts métal, poignée gomme, toile en polyester, fermeture velcro



1 Ouverture et fermeture automatique



CREADO

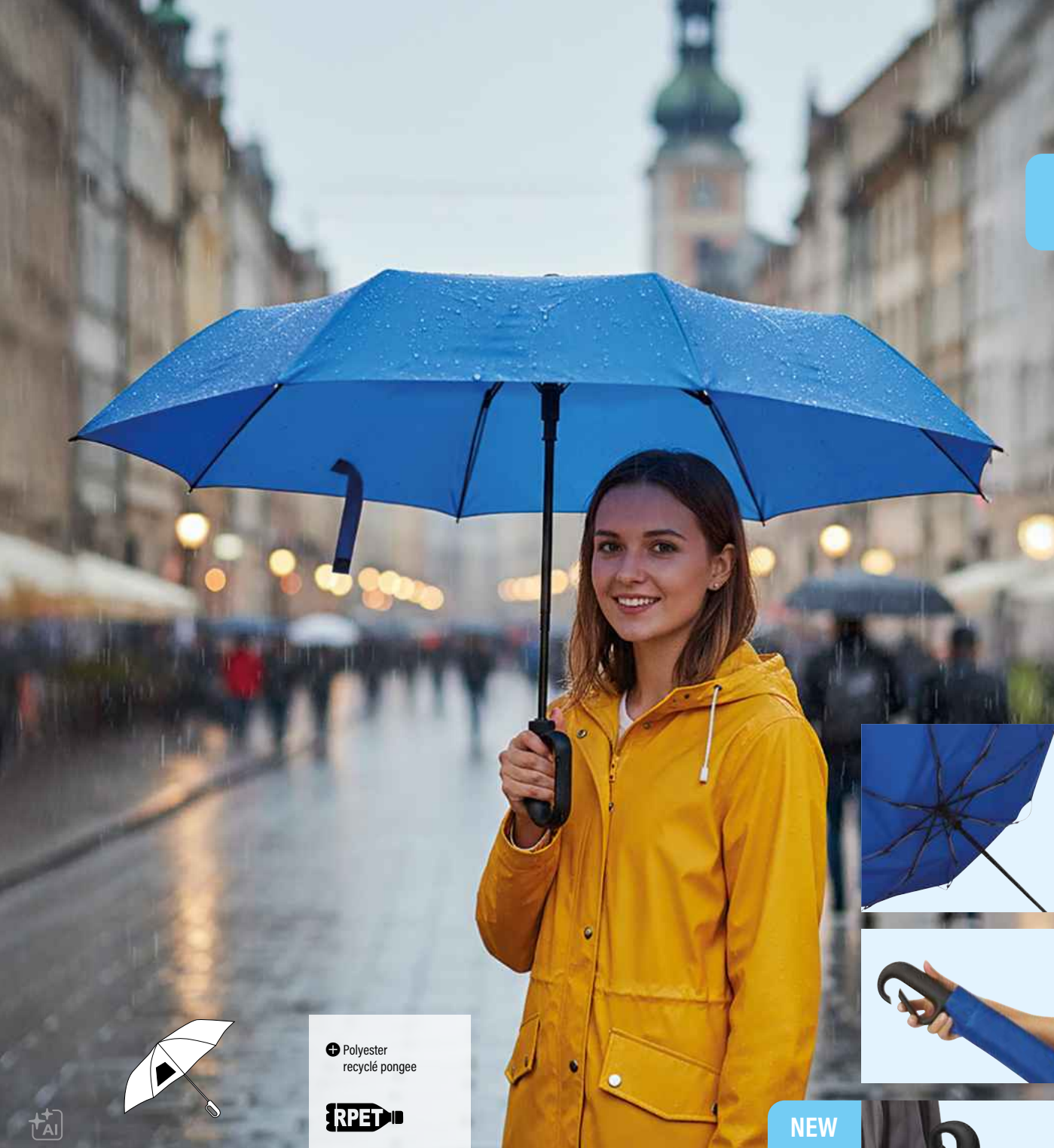

⊕ Polyester recyclé pongee



NEW



-  56-0101500
-  56-0101501
-  56-0101502
-  56-0101503
-  56-0101504
-  56-0101505

## SCIROCCO



**Emballage:** 12/48 pcs. | **Taille:** Ø98 / 33-60 cm | **Matière:** Métal / Fibre de verre / Polyester |

**Marquage:** 230/170x140 mm S1+H5 (6)

Parapluie de poche anti tempête entièrement automatique, ouverture et fermeture, SCIROCCO: dans un étui de couleur assortie : manche en métal à 3 sections, avec baleines en fibre de verre et pointes en métal, poignée ergonomique en plastique noir, toile en polyester pongé RPET, languette de fermeture avec fermeture velcro



+ Ouverture et fermeture automatique

+ coutures de la couleur de la poignée

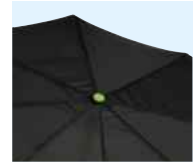

56-0101250



56-0101251



56-0101252



56-0101253



56-0101254

## STREETLIFE

Emballage: 12/48 pcs. | Taille: Ø97 / 28-56 cm | Matière: Métal / Fibre de verre / Polyester | Marquage: 230/170x140 mm S1+H5 (6)

Parapluie pliable ouverture et fermeture automatiques anti-tempête STREETLIFE: coutures de la couleur de la poignée, manche en métal en 3 parties, avec baleines en fibre de verre-métal, embouts en métal, manche recouvert de caoutchouc avec dragonne, toile en polyester pongé, fermeture velcro, housse avec coutures assorties et fermeture velcro



CREADO



+ Polyester recyclé pongée

+ Ouverture et fermeture automatique



56-0101270



56-0101271



56-0101272



56-0101273



56-0101274



56-0101275

## CALYPSO

Emballage: 12/48 pcs. | Taille: Ø97 / 28,5-55 cm | Matière: Métal / Polyester | Marquage: 230/170x140 mm S1+H5 (6)

Parapluie pliable ouverture et fermeture automatiques anti-tempête CALYPSO avec étui assorti: manche en 3 parties, avec baleines en fibre de verre / métal-plastique et embouts métalliques, poignée en bambou avec dragonne, revêtement en polyester pongée en plastique recyclé / RPET, lacet fermeture avec fermeture velcro



CREADO



- + Pour 2
- + Ouverture et fermeture automatique



## MISTRAL

**Emballage:** 12/36 pcs. | **Taille:** Ø120 / 35-73 cm | **Matériau:** Métal / Fibre de verre / Polyester | **Marquage:** 250/160x170 mm

St+H5 (6)

Parapluie pliant anti tempête entièrement automatique MISTRAL dans une housse de couleur assortie : manche métallique en 3 parties avec rayons en métal/fibre de verre, embouts métalliques, poignée gomme avec dragonne, revêtement en polyester pongé, languette avec fermeture velcro



56-0101310



56-0101311



56-0101312

❗ Vous trouverez notre parapluie JUBILEE assorti à l'ORIANA à la page 111.

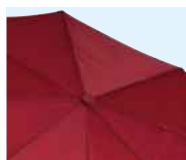

- + Ouverture et fermeture automatique



## ORIANA

**Emballage:** 12/48 pcs. | **Taille:** Ø101 / 31-61 cm | **Matériau:** Métal / Fibre de verre / Polyester | **Marquage:** 230/170x140 mm

St+H5 (6)

Parapluie pliable ouverture et fermeture automatiques anti-tempête ORIANA, étui assorti: manche de métal 3 parties, baleines en métal, plastique et fibre de verre, embouts en métal, poignée en gomme assortie avec dragonne, toile en polyester et étui gaufré, bouton pression



56-0101220



56-0101221







56-0101222



56-0101223







56-0101224

Gravure laser  Sérigraphie Transfert sérigraphique Transfert réfléchissant Transfert numériqueTransfert sérigraphique Transfert réfléchissant Transfert numérique 

# PLUS DE VISIBILITÉ POUR VOTRE MARQUE

## LE PARAPLUIE, OBJET DE COMMUNICATION PAR EXCELLENCE

Les parapluies offrent de larges espaces pour exprimer votre créativité et réaliser l'impression de vos visuels. Pratiques et indispensables, ils sont un excellent vecteur de communication. Riche d'un savoir faire unique et d'une longue expérience dans le domaine de la conception des parapluies et de leur personnalisation, nous vous proposons une large collection de modèles variés, répondant à toutes les exigences, ainsi qu'une parfaite maîtrise d'une large palette de techniques de personnalisation. Notre importante collection vous permet de trouver le modèle correspondant parfaitement à vos critères, notre savoir faire dans le domaine du marquage vous permet de sublimer vos communications.

 Gravure laser Transfert réfléchissant Transfert sérigraphique Transfert numérique

RPET

⊕ Polyester recyclé  
poncée

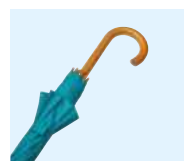

56-0103510 56-0103511 56-0103512 56-0103513 56-0103514 56-0103515 56-0103516 56-0103517

## JAZZ



**Emballage:** 12/36 pcs. | **Taille:** Ø103 cm / 89 cm | **Matière:** Bois / Fibre de verre / Polyester | **Marquage:** 280/170x210 mm S1+H2 (6)

Parapluie automatique en bois JAZZ : baleines en fibre de verre, embouts en bois et poignée canne, toile en polyester RPET, sangle de fermeture avec fermeture Velcro



56-0103130 56-0103131 56-0103132 56-0103133 56-0103134 56-0103135 56-0103136 56-0103138

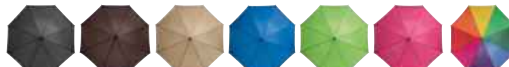

56-0103140 56-0103141 56-0103142 56-0103145 56-0103146 56-0103147 56-0103149

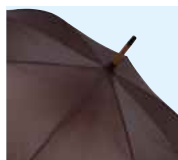

## TANGO



**Emballage:** 12/36 pcs. | **Taille:** Ø103 / 89 cm | **Matière:** Bois / Métal / Polyester | **Marquage:** 280/170x210 mm S1+H2 (6)

Parapluie automatique TANGO manche bois, baleines en métal, embouts et canne en bois, toile polyester



56-0105009

**LOLLI****Emballage:** 12/60 pcs. | **Taille:** Ø72 / 60 cm | **Matériau:** Métal / Polyester**Marquage:** ☂ 120/80x100 mm S1+H2 (6)

Parapluie enfant LOLLI avec ouverture sécurisée, manche en métal et baleines en fibre de verre, embouts plastiques, poignée ronde et toile polyester



56-0103005



56-0103011



56-0103012



56-0103013



56-0103014



56-0103015



56-0103018



56-0103019

**DISCO****Emballage:** 10/50 pcs. | **Taille:** Ø103 / 89 cm | **Matériau:** Métal / Polyester**Marquage:** ☂ 270/160x200 mm S1+H2 (6)

Parapluie automatique DISCO, tige et baleines en métal, embouts en plastique et poignée courbée, toile polyester



56-0103002



56-0103006



56-0103008



56-0103009



56-0103010



56-0103020

**DANCE****Emballage:** 10/50 pcs. | **Taille:** Ø103 / 89 cm | **Matériau:** Métal / Polyester**Marquage:** ☂ 270/160x200 mm S1+H2 (6)

Parapluie automatique DANCE, tige et baleines en métal, embouts en plastique et poignée courbée, toile polyester

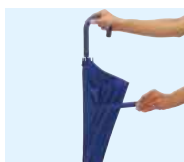



CREADO

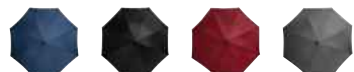

56-0103340 56-0103341 56-0103343 56-0103344



56-0103345

## JUBILEE



**Emballage:** 12/36 pcs. | **Taille:** Ø103 / 87 cm |  
**Matériau:** Aluminium / Fibre de verre / Polyester |  
**Marquage:** ☂ 270/160 x 200 mm S1+H4 (6)  
 Parapluie automatique JUBILEE; manche en métal, baleines en fibre de verre, embouts en métal, poignée canne en gomme assortie, toile en polyester et étui gaufré, fermeture à pression avec plaque métal pour le marquage



56-0103360 56-0103361 56-0103362 56-0103363



56-0103364 56-0103365 56-0103366 56-0103367

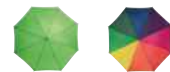

56-0103368 56-0103369

## LIMBO



**Emballage:** 12/48 pcs. | **Taille:** Ø103 / 83 cm | **Matériau:** Métal / Polyester |  
**Marquage:** ☂ 270/180 x 170 mm S1+H2 (6)  
 Parapluie de ville automatique LIMBO; manche et baleines en métal, embouts en plastique coloré, poignée en optique bois, toile en Polyester, fermeture velcro



+ fonction main-libre grâce à sa poignée en C



56-0103370



56-0103371



56-0103372



56-0103373

## FLIPPED



CREADO

**Emballage:** 12/36 pcs. | **Taille:** Ø109 / 80 cm | **Matière:** Métal / Fibre de verre / Polyester | **Marquage:** 270/160x200 mm S1+H2(6)

Parapluie canne automatique FLIPPED: avec ouverture et fermeture inversées, poussoir sécurité, fonction main-libre grâce à sa poignée en C, double toile avec motifs permettant une bonne ventilation, manche en métal et baleines en fibres de verre, avec embouts en métal, Toile en Polyester Pongee, fermeture velcro

56-0103380

## OPPOSITE



**Emballage:** 12/36 pcs. | **Taille:** Ø105 / 80 cm | **Matière:** Métal / Fibre de verre / Polyester | **Marquage:** 270/160x200 mm S1+H2(6)

Parapluie canne automatique OPPOSITE: avec ouverture et fermeture inversées et fermeture automatique, poussoir sécurité, double toile avec motifs permettant une bonne ventilation, manche en métal et baleines en fibres de verre, avec embouts en métal, poignée canne arrondie, Toile en Polyester Pongee, fermeture velcro



+ Ouverture inversée



CREADO



56-0103070

56-0103071

56-0103072



56-0103073

56-0103074

56-0103075

## DOUBLY

59

**Emballage:** 12/36 pcs. | **Taille:** Ø103 / 85 cm | **Matériau:** Métal / Polyester |

**Marquage:** ☂ 270/160x200 mm S1+H2 (6)

Parapluie automatique DOUBLY: baleines et manche en métal, embouts plastiques et poignée ronde, doubles toiles, en 2 couleurs, Polyester, fermeture velcro



56-0103090

56-0103091

56-0103093

56-0103094

## WALTZ

60

**Emballage:** 12/36 pcs. | **Taille:** Ø103 / 89 cm | **Matériau:** Bois / Métal / Polyester |

**Marquage:** ☂ 260/170x150 mm S1+H2 (6)

Parapluie automatique WALTZ avec bordures de couleur: baleines en métal, embouts et poignée courbée bois, toile polyester

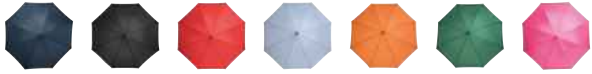

56-0103260 56-0103261 56-0103262 56-0103263 56-0103264 56-0103265 56-0103266



56-0103267 56-0103268 56-0103269 56-0103410 56-0103411 56-0103412

## WIND



CREADO

**Emballage:** 12/36 pcs. | **Taille:** Ø103 / 86 cm | **Matériau:** Métal / Fibre de verre / Polyester | **Marquage:** 270/160x200 mm S1+H2 (6)

Parapluie automatique WIND en fibre de verre résistant au vent, embouts en métal et baleines en fibre de verre, poignée courbée en gomme, toile polyester pongé, fermeture velcro



⊕ effet déperlant



56-0103320 56-0103321 56-0103323



56-0103324 56-0103326 56-0103327

## LAMBARDA



CREADO

**Emballage:** 12/36 pcs. | **Taille:** Ø103 / 85 cm | **Matériau:** Métal / Fibre de verre / Polyester | **Marquage:** 280/150x190 mm S1+H2 (6)

Parapluie automatique LAMBARDA: manche métal, baleines de fibre de verre, embouts métal, poignée gomme courbée avec bouton ouverture automatique, Polyester-Pongée, hydrofuge, languette de fermeture avec velcros

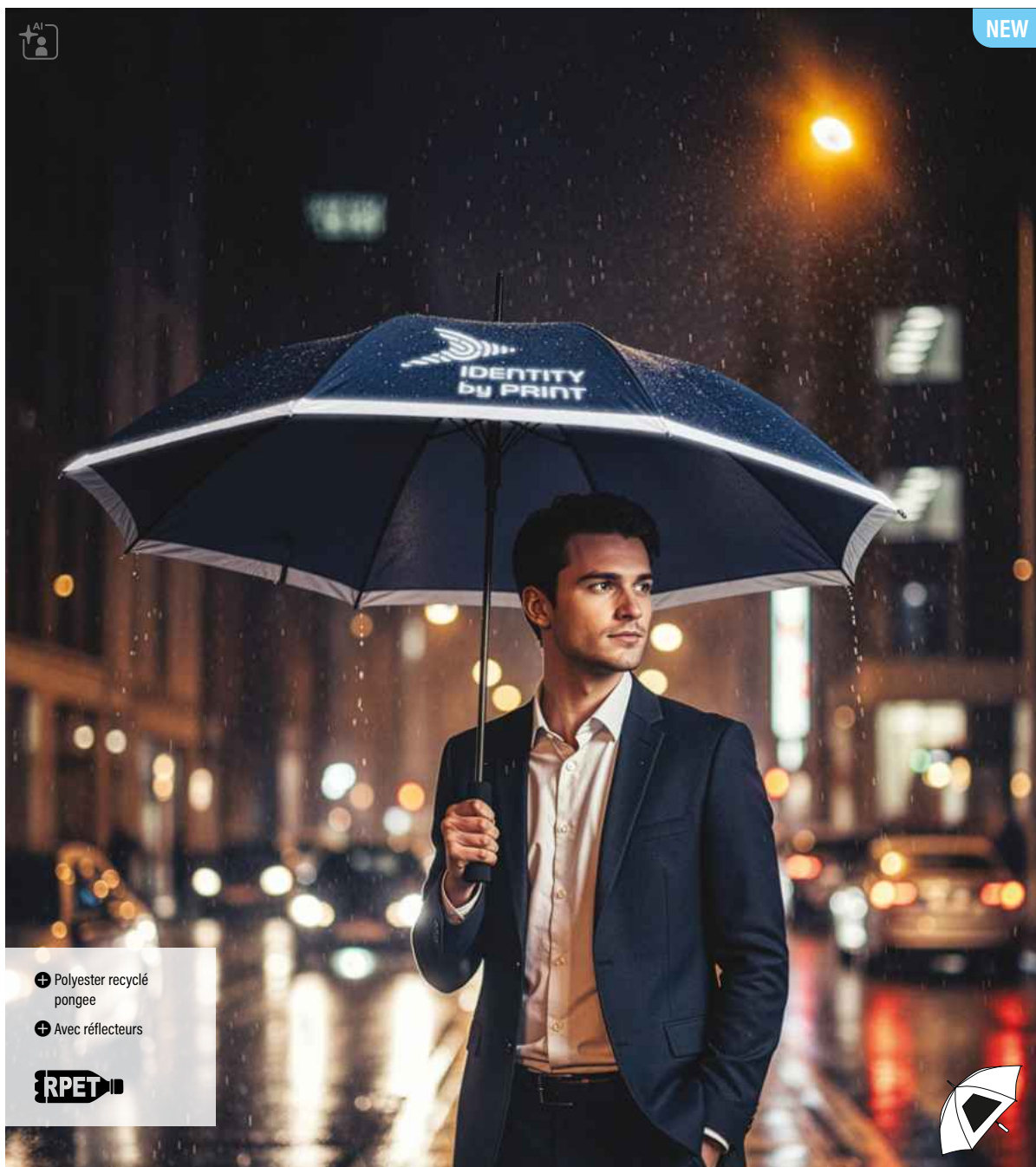

⊕ Polyester recyclé  
poncée

⊕ Avec réflecteurs

**RPET**



56-0103520



56-0103521



56-0103522



56-0103523



56-0103524



## CALIMA

**Emballage:** 12/36 pcs. | **Taille:** Ø105 / 83 cm | **Matière:** Métal / Fibre de verre / Polyester |

**Marquage:** 280/170x210 mm S1+H2 (6)

Parapluie automatique CALIMA : corps en métal, baleines en fibre de verre, pointes en métal, poignée en EVA, toile en polyester Pongée fabriquée à partir de plastiques recyclés / RPET, avec un contour réfléchissant de couleur argentée, fermeture avec velcro.



60

**CREADO**

SOLEIL & PLUIE



56-0103230



56-0103231



56-0103233



56-0103236



56-0103239

## BOOGIE



CREADO

**Emballage:** 12/36 pcs. | **Taille:** Ø103 / 89 cm | **Matériau:** Bois / Métal / Nylon | **Marquage:** 270/160x200 mm S1+H2(6)

Parapluie automatique BOOGIE en bois, baleines métal, embouts et poignée courbée en bois, toile nylon



+ toile nylon



56-0103500



56-0103501



56-0103502



56-0103503



56-0103504



56-0103505

## LIPSI



CREADO

**Emballage:** 12/36 pcs. | **Taille:** Ø103 / 88 cm | **Matériau:** Métal / Polyester | **Marquage:** 280/170x210 mm S1+H2(6)

Parapluie automatique LIPSI: manche métal, baleines de fibre de verre, poignée courbée ronde et extrémités en bois, toile en Polyester-Pongee en matières recyclé pongee / RPET, Fermeture velcros

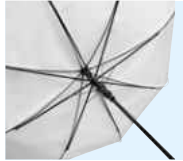

+ Polyester recyclé pongee



56-0103291



56-0103294



56-0103295

## RUMBA



CREADO

**Emballage:** 12/36 pcs. | **Taille:** Ø103 / 85 cm | **Matériau:** Aluminium / Fibre de verre / Polyester | **Marquage:** 270/160x200 mm S1+H4(6)

Parapluie canne automatique RUMBA: manche en aluminium, baleines en fibre de verre, embouts en métal, poignée en aluminium EVA, toile et étui en polyester pongé





NEW



56-0103430



56-0103431



56-0103432

## BLIZZARD

**Emballage:** 12/36 pcs. | **Taille:** Ø106 / 81,5 cm | **Matière:** Fibre de verre / Polyester | **Marquage:**  280/170 x 210 mm S1+H2 (6)



CREADO

Parapluie automatique BLIZZARD: manche en fibre de verre, baleines en fibre de verre avec embouts en plastique, poignée en plastique optique carbone avec ouverture automatique intégrée et dragonne, toile en polyester pongé de haute qualité, languette de fermeture avec bouton poussoir





56-0103350

56-0103351

56-0103352



56-0103353

56-0103354

## CANCAN



**Emballage:** 12/36 pcs. | **Taille:** Ø103 / 85 cm |

**Matière:** Métal / Fibre de verre / Polyester |

**Marquage:** ☒ 270/160x200 mm S1+H2 (6)

Parapluie automatique CANCAN: Canne métal et baleines en fibre de verre de même couleur, avec extrémités métal, poignée gomme arrondie avec bouton d'ouverture de même couleur, Toile polyester-poncée, Fermeture velcro

CREADO



56-0103420

56-0103421

56-0103422

## POLKA



**Emballage:** 12/36 pcs. | **Taille:** Ø106 cm / 88 cm |

**Matière:** Métal / Fibre de verre / Polyester |

**Marquage:** ☒ 300/170x230 mm S1+H4 (6)

Parapluie de ville automatique POLKA : manche en métal noir, baleines et embouts en métal et fibre de verre, poignée droite en bois avec ouverture automatique, Poignée avec doming « CREADO », revêtement en polyester pongé de haute qualité, sangle de fermeture avec bouton pression

CREADO





CREADO



56-0104230 56-0104231 56-0104232

## EARL



**Emballage:** 12/24 pcs. | **Taille:** Ø116 cm / 95,5 cm |

**Matière:** Métal / Fibre de verre / Polyester |

**Marquage:** 280/170 x 210 mm S1+H4(6)

Parapluie de golf automatique EARL : manche en métal noir, baleines en fibre de verre et embouts métalliques, poignée canne et pointe en bois, poignée avec ouverture automatique intégrée, toile en polyester pongé de haute qualité, sangle de fermeture avec bouton pression



☀ effet déperlant

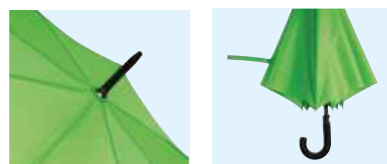

56-0104190 56-0104191 56-0104192 56-0104193



56-0104194 56-0104195 56-0104196 56-0104197

## SUBWAY



**Emballage:** 12/24 pcs. | **Taille:** Ø119 /

96 cm | **Matière:** Métal / Polyester |

**Marquage:** 280/170 x 210 mm S1+H2(6)

Parapluie golf automatique SUBWAY: manche, baleines et extrémités en métal noir; poignée ronde en mousse, tissu en polyester 190T, avec couche protectrice hydrofuge, et fermeture velcro



56-0104220 56-0104222 56-0104223 56-0104225

## RAINDROPS



**Emballage:** 12/24 pcs. | **Taille:** Ø129 / 100 cm | **Matière:** Métal / Polyester

**Marquage:** ☒ 330/160x300 mm S1+H2(6)

Parapluie golf RAINDROPS: manche en métal et doubles baleines en métal, embouts en plastique, poignée aspect bois, toile polyester, fermeture velcro

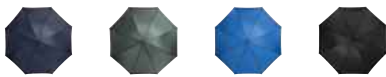

56-0104140 56-0104141 56-0104142 56-0104143

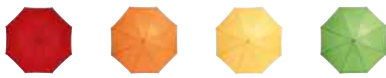

56-0104144 56-0104145 56-0104146 56-0104147

## MOBILE



**Emballage:** 12/24 pcs. | **Taille:** Ø125 / 99 cm | **Matière:** Métal / Polyester

**Marquage:** ☒ 350/170x310 mm S1+H4(6)

Parapluie golf manuel MOBILE avec étui bandoulière: manche en métal, baleines doubles en métal et embouts plastique, poignée gomme, toile en polyester





⊕ Polyester recyclé  
poncée

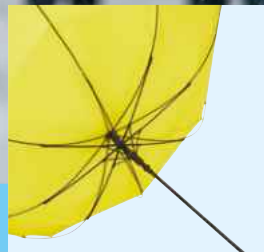

NEW

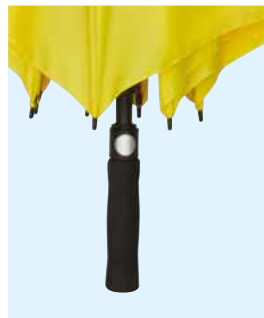

56-0104500

56-0104501

56-0104502



56-0104503

56-0104504

56-0104505

## ORA

**Emballage:** 12/24 pcs. | **Taille:** Ø130 / 102 cm | **Matière:** Fibre de verre / Polyester |

**Marquage:** 280/170 x 210 mm S1+H4 (6)

Parapluie de golf automatique ORA: manche en fibre de verre, baleines en fibre de verre et embouts en plastique, poignée en EVA avec ouverture automatique intégrée, toile en polyester pongé RPET, languette de fermeture avec fermeture velcro



CREADO



- ❶ Fonction Windproof: lorsque l'armature du parapluie se rabat, le parapluie se casse en règle générale. Les parapluies avec la fonction windproof comprennent une armature flexible. Ainsi l'armature du parapluie se laisse se rabattre dans le sens inverse sans dommage.

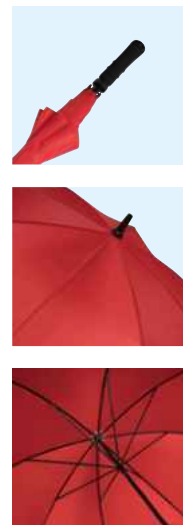

56-0104040



56-0104041



56-0104043



56-0104044



56-0104046



56-0104047



56-0104048

## TORNADO

**Emballage:** 12/24 pcs. | **Taille:** Ø131 / 96 cm | **Matière:** Métal / Fibre de verre / Polyester |

**Marquage:** ☂ 350/170 x 310 mm S1+H2 (6)

Parapluie golf tempête manuel TORNADO: tige en fibre de verre, baleines double en métal, embouts plastiques, poignée en mousse, toile polyester



56-0104180



56-0104181



56-0104182



56-0104183



56-0104184



56-0104185



56-0104186

## PASSAT

**Emballage:** 12/24 pcs. | **Taille:** Ø120 / 93 cm | **Matière:** Métal / Fibre de verre / Polyester |

**Marquage:** ☂ 350/170 x 250 mm S1+H2 (6)

Parapluie golf automatique wind proof PASSAT: manche métal, baleines en fibre de verre, embouts métal, poignée en mousse, pointe élégante, Polyester Pongé, fermeture velcro





56-0106000 56-0106001 56-0106002 56-0106003 56-0106004

## SUNFLOWER

**Emballage:** 12 pcs. | **Taille:** Ø145 / 92-170 cm | **Matériau:** Métal / Polyester |

**Marquage:** ☂ 350/200x250 mm S1+H4 (6)

Parasol SUNFLOWER: Manche métal 2 parties, Baleines métal, embouts métal, Polyester, étui plastique avec bandoulière

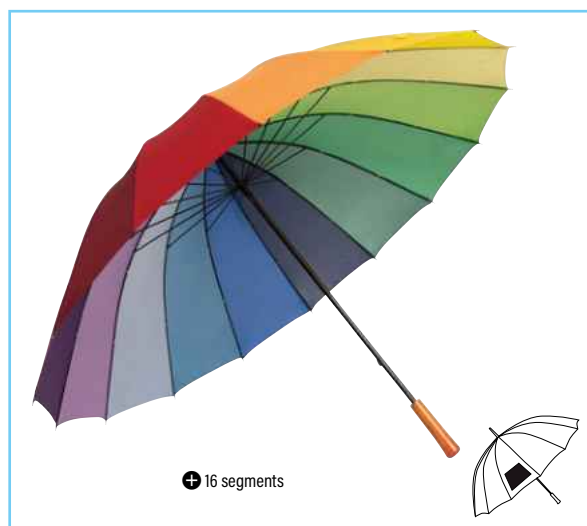

+ 16 segments



56-0104172

## MONSUN

**Emballage:** 12/24 pcs. | **Taille:** Ø132 / 95 cm | **Matériau:** Fibre de verre / Nylon |

**Marquage:** ☂ 350/170x310 mm S1+H2 (6)

Parasol golf manuel MONSUN avec système de ventilation : manche et baleines en fibre de verre, embouts et poignée en PVC, toile en nylon



56-0104053

## RAINBOW SKY

**Emballage:** 12/24 pcs. | **Taille:** Ø131 / 103 cm | **Matériau:** Métal / Polyester |

**Marquage:** ☂ 170/150x140 mm S1+H2 (6)

Parasol golf RAINBOW SKY 16 segments, manche, baleines et embouts en métal, poignée en bois, toile en polyester, fermeture velcro





56-0103390 56-0103391 56-0103392 56-0103393

## HONEYMOON



**Emballage:** 12/36 pcs. | **Taille:** Ø83 / 81,5 cm |

**Matière:** Métal / POE | **Marquage:** ☂ 180/150x60 mm S0+H2+V3 (1)

Parapluie HONEYMOON: Bâtons et rayons en métal, embouts en plastique, poignée pour crochet en plastique, cordage en POE transparent avec bordure colorée, fermeture pour bouton

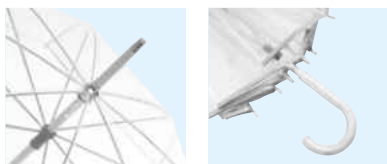

56-0103035

## PANORAMIX



**Emballage:** 12/36 pcs. | **Taille:** Ø101 /

85,5 cm | **Matière:** Aluminium / Métal / POE |

**Marquage:** ☂ 270/160x200 mm S0+H2+V3 (1)

Parapluie transparent aluminium PANORAMIX: baleines en métal, embouts plastiques, poignée courbée, toile POE



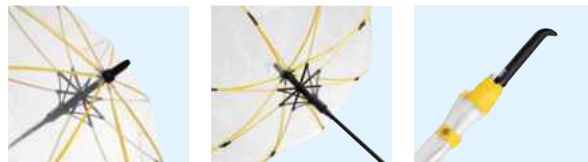

56-0103400

56-0103401

56-0103402

56-0103403

56-0103404

## VIP



CREADO

**Emballage:** 12/36 pcs. | **Taille:** Ø103 / 82 cm | **Matière:** Métal / Fibre de verre / POE |  
**Marquage:** ☂ 240/140x200 mm S0+H2+V3 (1)

Parapluie automatique VIP: manche en métal, baleines colorés en fibre de verre avec embouts métalliques, embout en plastique, poignée en plastique avec bouton de déverrouillage intégré, couvercle en POE transparent avec passepoil coloré, bride de fermeture avec bouton



56-0104034

## BELLEVUE



**Emballage:** 12/24 pcs. | **Taille:** Ø101 / 95 cm | **Matière:** Métal / POE |  
**Marquage:** ☂ 240/140x200 mm S0+H2+V3 (1)

Parapluie cloche BELLEVUE: Manche et baleines en métal, embouts en plastique, poignée en plastique transparent avec effet bulles d'air, toile en POE transparent avec un liseret et attache à pression argentés

➕ Poignée avec effet bulles d'air

# TEXTILES

## Les accessoires textile, utiles et esthétiques

Votre style exprime votre personnalité. Des casquettes légères et aérées aux bonnets chauds, nos produits colorés sont au service de votre style et vous apportent du confort toute l'année.

Les bons accessoires embellissent et améliorent notre bien-être. Bien choisis et confortables ils renforcent la confiance et inspirent l'action, nous permettant de profiter pleinement de chaque moment.

126 Casquettes, bonnets, accessoires

141 Vêtements de pluie



56-0702100

56-0702102

56-0702104

## SOLDIER

**Emballage:** 50/200 pcs. | **Taille:** taille unique | **Matière:** 100% Coton, 250 g/m<sup>2</sup> | **Marquage:** 70x20 mm T50 (4)

Casquette militaire SOLDIER: en coton robuste, 4 œillets d'aération sur les côtés, fermeture en métal





56-0702090 56-0702091 56-0702092 56-0702093 56-0702094  
56-0702095 56-0702096 56-0702097 56-0702098

## WALK

**Emballage:** 50/200 pcs. | **Taille:** taille unique | **Matière:** 100% Coton, heavy brushed, 280 g/m<sup>2</sup> | **Marquage:** 90x40 mm T50 (4)  
Casquette 5 pans WALK, fermeture velcro ajustable, 4 trous aération brodés, fermeture velcro et segments avant renforcés, 100% coton brossé



56-0701600 56-0701601 56-0701602 56-0701603 56-0701605



56-0702001 56-0702002 56-0702003 56-0702004 56-0702006

## UP TO DATE

**Emballage:** 50/200 pcs. | **Taille:** taille unique | **Matière:** Polyester / Coton | **Marquage:** 90x45 mm T50 (4)

Casquette baseball à 5 pans UP TO DATE: visière et pan avant renforcé, autres segments en Jersey avec 4 trous de ventilation brodés, la taille est réglable par une fermeture velcro à l'arrière

## SHADOW

**Emballage:** 50/300 pcs. | **Taille:** taille unique | **Matière:** 100% Coton, 160 g/m<sup>2</sup> | **Marquage:** 90x40 mm T50 (4)

Bob SHADOW en coton fin 160 g/m<sup>2</sup>



56-0702050

56-0702051

56-0702052



56-0702053

56-0702054

56-0702055



56-0702056

56-0702057

56-0702058



56-0702059

56-0702060

## FAVOURITE

**Emballage:** 50/200 pcs. | **Taille:** taille unique | **Matière:** 100% Coton, 180 g/m<sup>2</sup> |

**Marquage:** ☰ 90 x 40 mm T50 (4)

Casquette 5 pans FAVOURITE: Visière renforcée, 2 aérations brodées, fermeture velcros réglable à l'arrière



56-0701801

56-0701802

56-0701803

## SHINY

**Emballage:** 50/200 pcs. | **Taille:** taille unique | **Matière:** 100% Polyester, 130 g/m<sup>2</sup> |

**Marquage:** ☰ 90 x 40 mm T50 (4)

Casquette 5 segment SHINY, bicolore: segment avant renforcé et facile à imprimer, 4 ceilllets d'aération, fermeture velcro derrière la tête pour adapter la taille



⊕ couleurs fluo



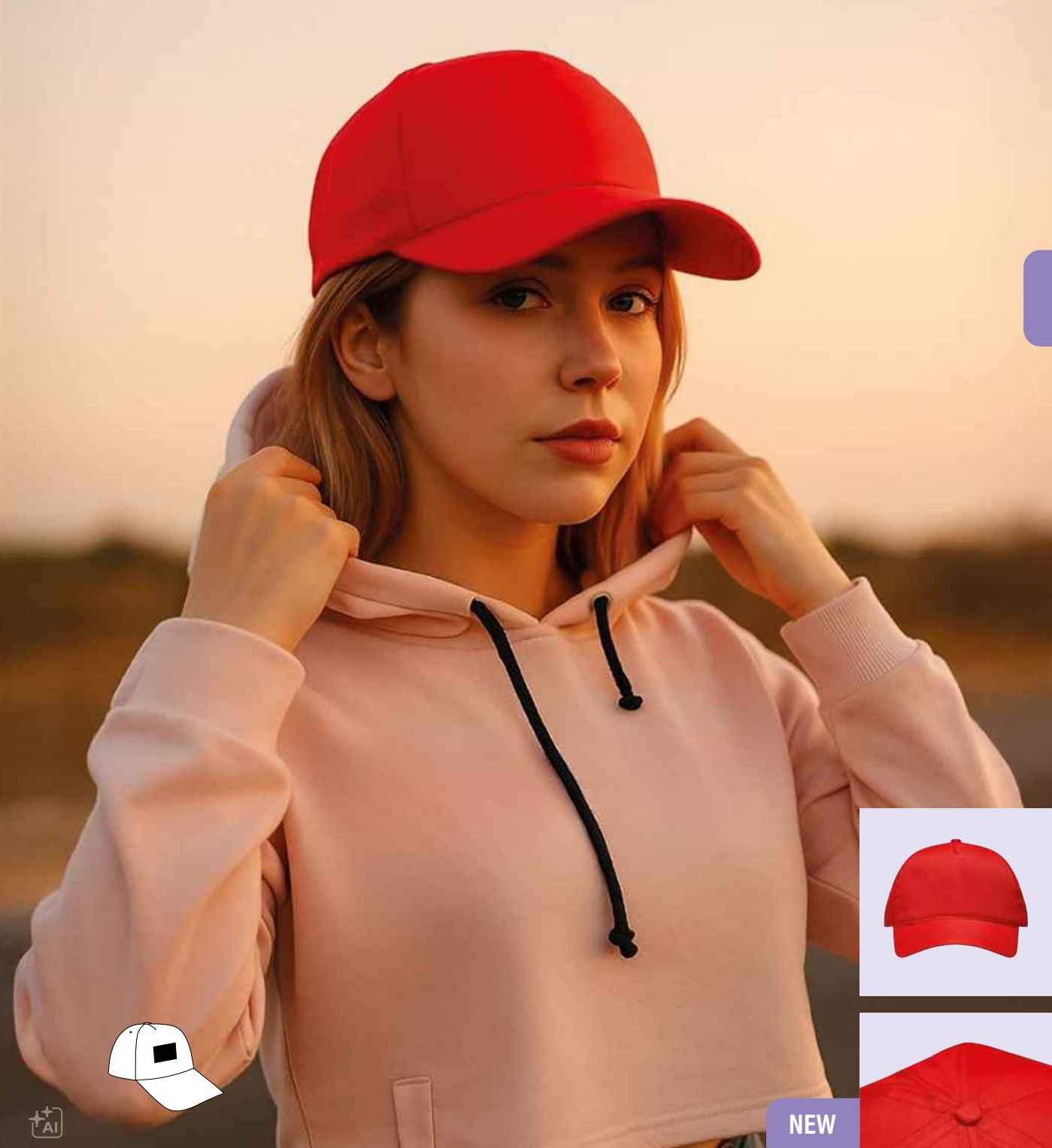

NEW



56-0701820



56-0701821



56-0701823



56-0701824

## SPORTO

**Emballage:** 50/200 pcs. | **Taille:** taille unique | **Matière:** 100% Polyester, 125 g/m<sup>2</sup> |  
**Marquage:** 70 x 30 mm T50 (4)

Casquette de baseball 5 panneaux SPORTO: segment avant renforcé, 4 trous d'aération brodés, bouton, fermeture velcro réglable à l'arrière



## CASUAL FIT

**Emballage:** 50/200 pcs. | **Taille:** taille unique | **Matière:** Polyester 110/350 g/m<sup>2</sup> / Plastique | **Marquage:** 90x40 mm T50 (4)

Casquette à 5 panneaux CASUAL FIT, 2 couleurs : segment devant renforcé et chiné, autres segments en tissu maillé, réglable en taille, fermeture en plastique à double boutonage à l'arrière de la tête



## FASTBALL

**Emballage:** 50/200 pcs. | **Taille:** taille unique | **Matière:** | **Marquage:** 80x40 mm T50 (4)

Casquette à 5 panneaux FASTBALL, segment avant renforcé en coton brossé, autres segments en tissu maillé, réglable en taille, fermeture en plastique à double boutonage à l'arrière de la tête



⊕ Pour les enfants



56-0702125

## CALIMERO

**Emballage:** 50/200 pcs. | **Taille:** 54 cm | **Matière:** 100 % Coton, 155 g/m<sup>2</sup> |

**Marquage:** 70x30 mm T50 (4)

Casquette de Baseball CALIMERO à 5 segments pour enfant avec visière colorée, oeillets d'aération, segment frontal renforcé et fermeture velcro



⊕ Pour les enfants



⊕ Pour les enfants



56-0702116



56-0702117



56-0702118



56-0702119



56-0702111



56-0702112



56-0702113

## KIDDY WEAR

**Emballage:** 50/200 pcs. | **Taille:** 54 cm | **Matière:** 100 % Coton, 155 g/m<sup>2</sup> |

**Marquage:** 70x30 mm T50 (4)

Casquette à 5 panneaux pour enfants KIDDY WEAR: segment avant renforcé, 2 trous d'aération brodés, bouton, fermeture velcro ajustable à l'arrière

## WICKIE

**Emballage:** 50/200 pcs. | **Taille:** 54 cm | **Matière:** 100 % Coton, 155 g/m<sup>2</sup> |

**Marquage:** 60x30 mm T50 (4)

Casquette trekking enfant WICKIE: visière renforcée, protection longue nuque, bandeau élastique pour tenue de la casquette sur la tête, 4 trous d'aérations brodés - idéal pour les loisirs extérieurs et pour les protections contre les coups de soleil



56-0702174

56-0702175

56-0702176



56-0702177

56-0702178

56-0702180



56-0702181

56-0702182

56-0702183



56-0702184

## LIBERTY

**Emballage:** 50/200 pcs. | **Taille:** taille unique |

**Matière:** 100 % Coton, heavy brushed, 280 g/m<sup>2</sup> |

**Marquage:**  50x40 mm T50 (4)

Casquette sandwich LIBERTY à 6 segments, heavy Brushed, avec visière colorée, oeillets d'aération, segment frontal renforcé et fermeture velcro



56-0702160

56-0702161

56-0702162



56-0702163

56-0702164

56-0702165

## DETECTION

**Emballage:** 50/200 pcs. | **Taille:** taille unique |

**Matière:** 100 % Coton, heavy brushed, 300 g/m<sup>2</sup> |

**Marquage:**  50x40 mm T50 (4)

Casquettes 6 segments DETECTION: avec bandes réfléchissantes devant et derrière, œillets cousus, partie avant renforcée, 100 % coton, fermeture velcros (heavy-brushed)



+ Réfléchissant

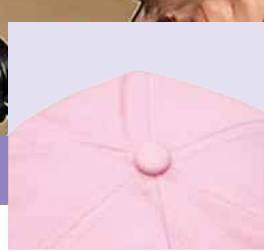
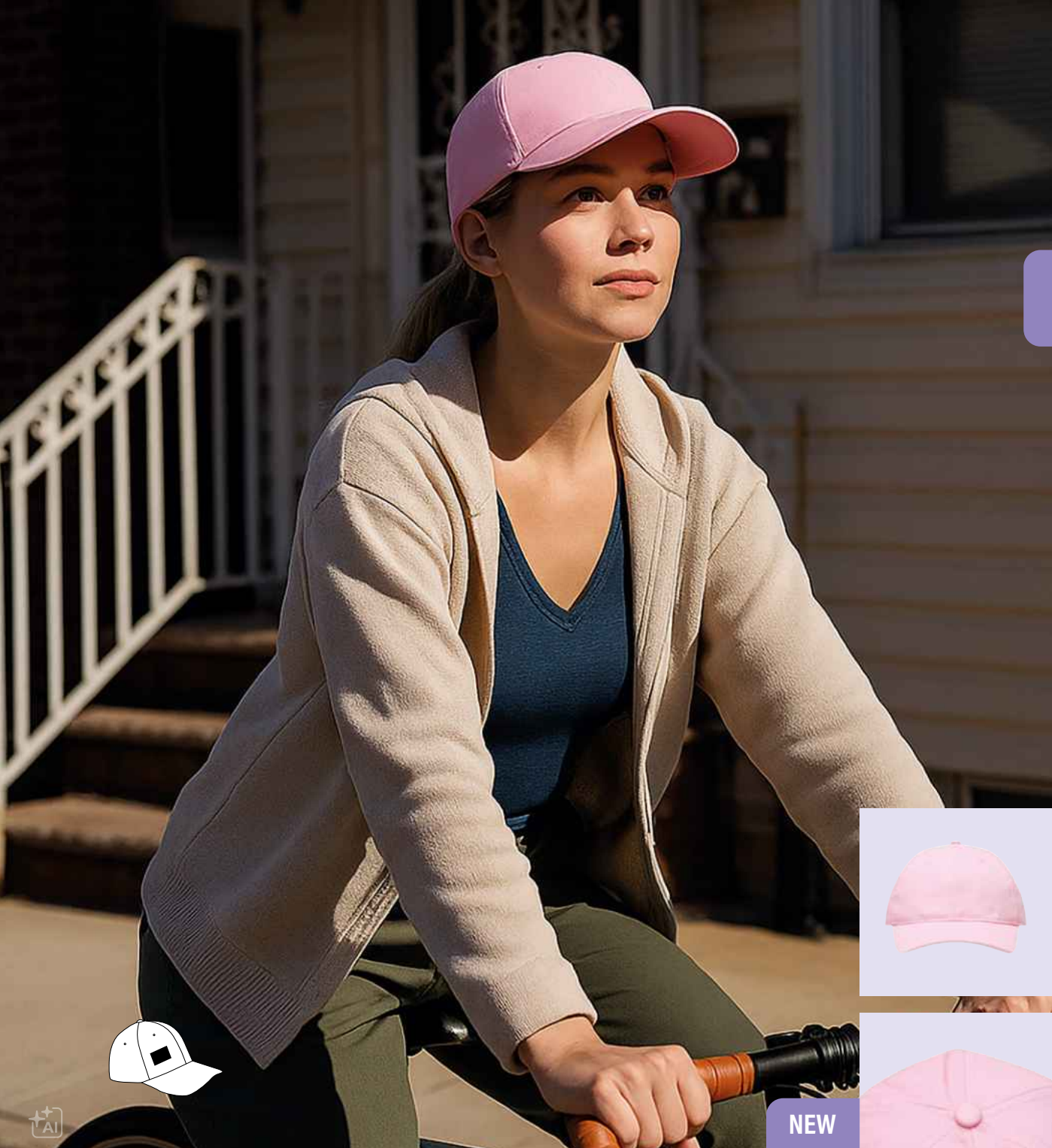

NEW



56-0702280



56-0702281



56-0702282



56-0702283



56-0702284



56-0702285

## COTTURE

**Emballage:** 50/200 pcs. | **Taille:** taille unique | **Matière:** 100 % Coton, heavy brushed, 270 g/m<sup>2</sup> | **Marquage:** 50 x 40 mm T50 (4)

Casquette de baseball 6 panneaux COTTURE: panneau avant renforcé, 6 trous d'aération brodés, bouton, fermeture en tissu réglable avec boucle en métal à l'arrière, 100 % coton (brossé, épais)

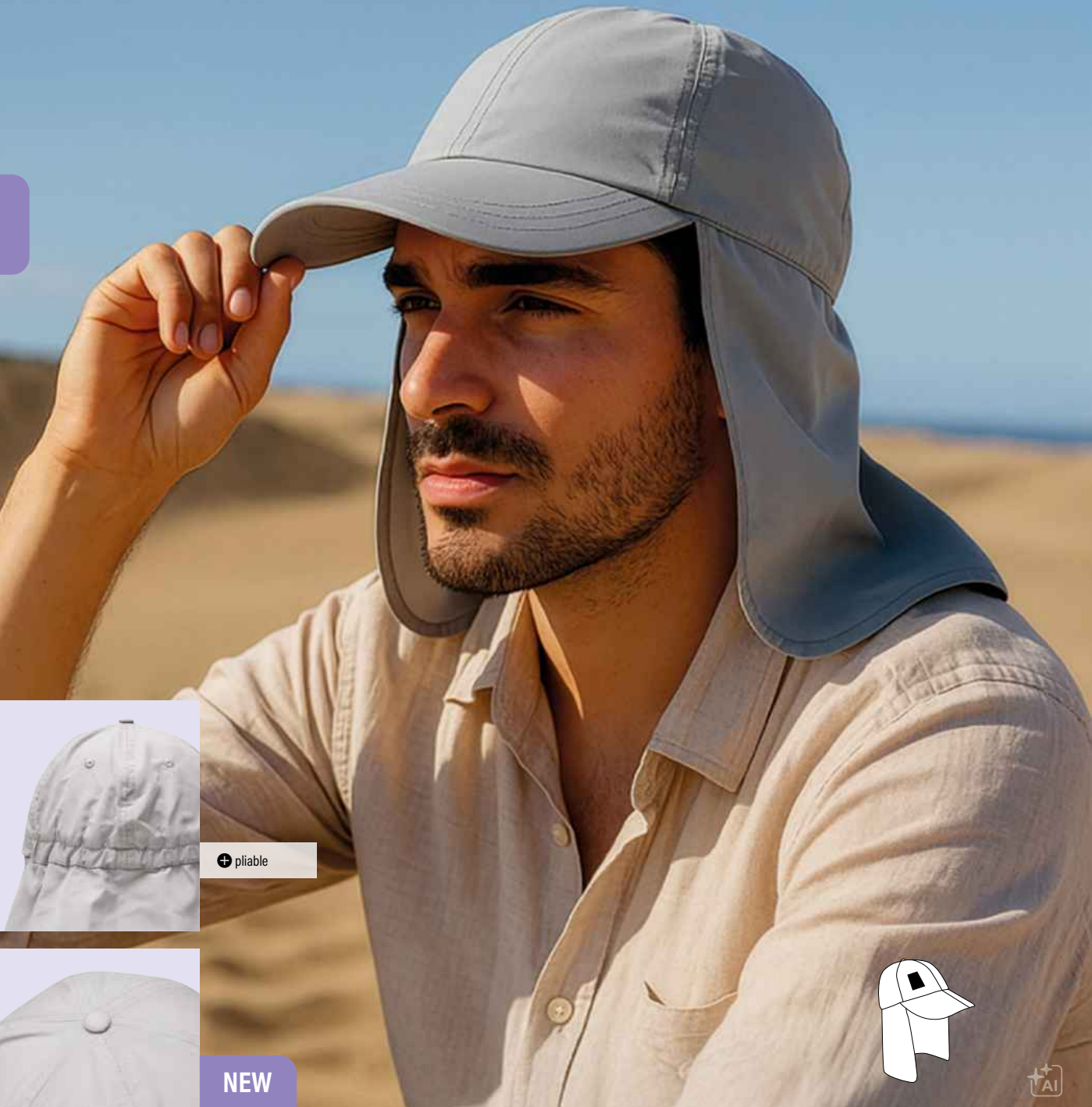

+ pliable



NEW



## FLEXVEIL

**Emballage:** 50/200 pcs. | **Taille:** taille unique | **Matière:** 100 % Polyester, 100 g/m<sup>2</sup> |

**Marquage:**  50x40 mm T50 (4)

Casquette de baseball 6 panneaux FLEXVEIL: pliable, segment avant renforcé, 6 trous d'aération brodés, bouton, bande élastique pour un ajustement parfait à la taille de la tête, longue protection du cou - idéale pour les activités de plein air et pour se protéger des coups de soleil



56-0701833



56-0701834

☀️ UPF 50+



NEW



56-0702260



56-0702261

## SOLGARD

**Emballage:** 50/200 pcs. | **Taille:** taille unique | **Matière:** 100% Coton, 160 g/m<sup>2</sup> |

**Marquage:**  60x30 mm T50 (4)

Casquette de baseball 5 panneaux SOLGARD: segment avant renforcé, 4 œillets brodés, bouton, cordon de serrage avec stoppeur pour un ajustement optimal, rabat de nuque long avec fermeture à pression - idéale pour les activités de plein air, avec protection solaire (UPF 50+).





**NEW**



## SHADEGO

**Emballage:** 50/300 pcs. | **Taille:** taille unique | **Matière:** 100% Polyester | **Marquage:** 90 x 40 mm T50+H2 (4)

Bob pliable SHADEGO: imperméable, se transforme en sac grâce à une fermeture à pression, avec mousqueton (ce mousqueton n'est PAS adapté comme système d'assurage pour l'escalade).



56-0702820



56-0702821



56-0702822



56-0702823

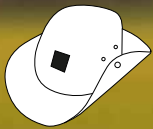
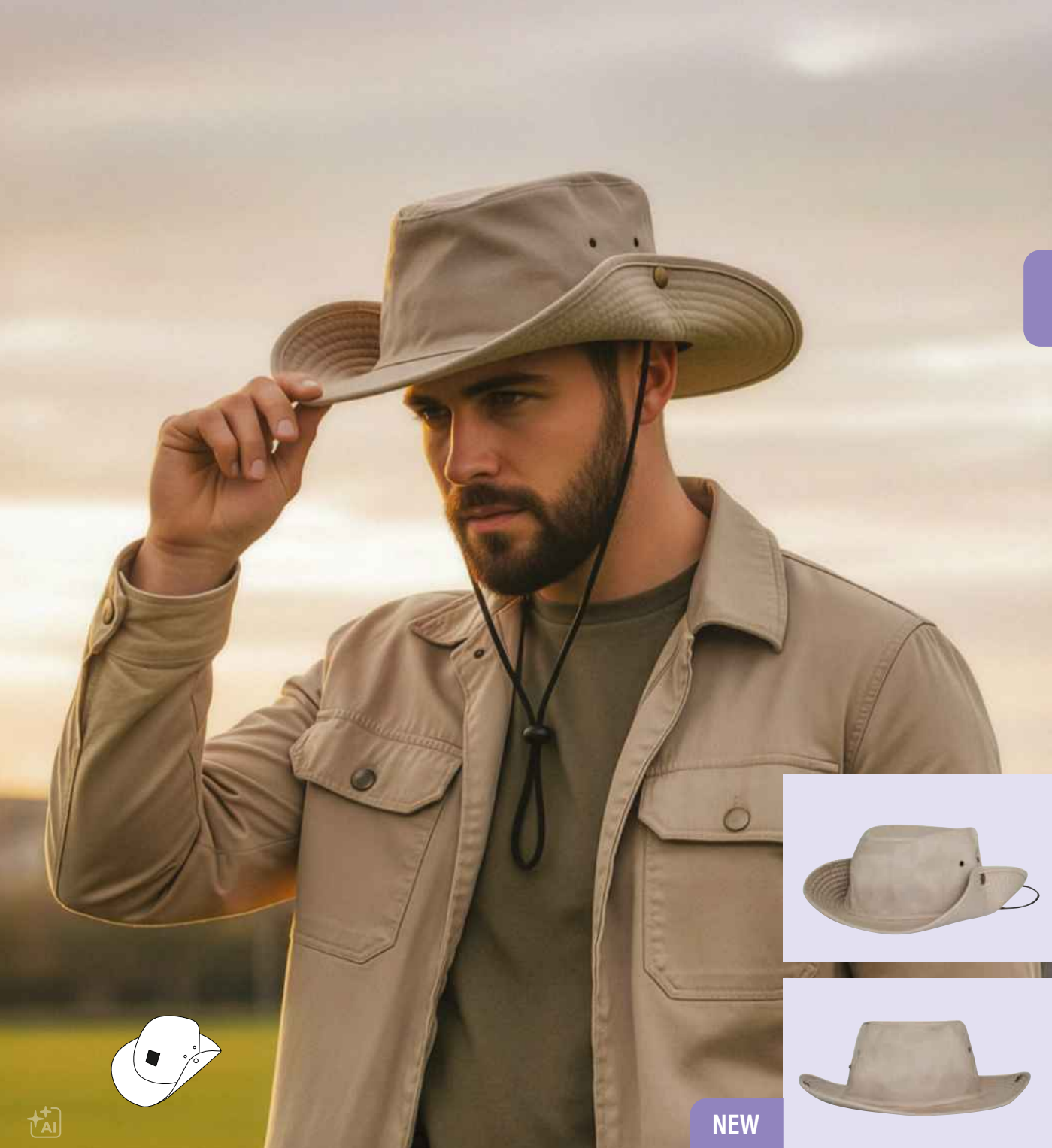

NEW



56-0702830



56-0702831

## SUNDALE

**Emballage:** 50/100 pcs. | **Taille:** taille unique | **Matière:** 80% Coton / 20% Polyester |

**Marquage:**  90 x 40 mm T50 (4)

Chapeau safari SUNDALE: Bord relevable sur le côté avec une fermeture à pression, 4 œillets d'aération métalliques, cordon ajustable pour fixation tête





⊕ Bonnet réversible



56-0702601



56-0702602



56-0702603



## NORDIC

**Emballage:** 100/200 pcs. | **Taille:** taille unique | **Matière:** 100 % Acrylique |

**Marquage:**  90 x 30 mm T50 (4)

Bonnet NORDIC 2 couleurs réversibles

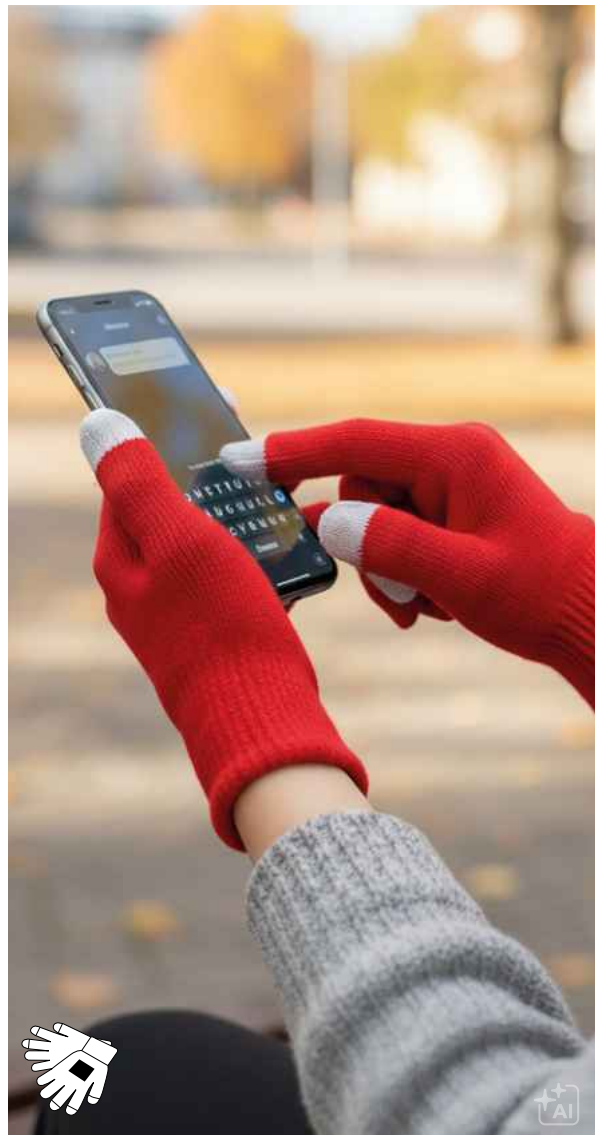

56-0702410



56-0702412

## OPERATE

**Emballage:** 50/200 pcs. | **Taille:** taille unique |

**Matière:** 95 % Acrylique / 5 % Elasthane |

**Marquage:**  50 x 40 mm T50+H2 (4)

Gant tactile OPERATE – des fibres de métal au bout de l'index et du pouce, permettent l'utilisation de smartphones et d'appareils avec écran tactile aussi par temps de froid





+ 2 en 1



56-0702320 56-0702321 56-0702322 56-0702323 56-0702324 56-0702325

56-0702326 56-0702327

## TRENDY

**Emballage:** | Taille: 24,5x47 cm | **Matière:** 100 % Polyester, 130 g/m<sup>2</sup> |

**Marquage:** 50 cm<sup>2</sup> T50+H2 (4)

Foulard multi fonction TRENDY avec 7 variantes de portée - protège de la chaleur, du froid et du vent



56-0702720 56-0702721 56-0702722 56-0702723

## VARIOUS

**Emballage:** 50/100 pcs. | **Taille:** 27,5x27,5 cm |

**Matière:** 100 % Polyester, 220 g/m<sup>2</sup> |

**Marquage:** 50 cm<sup>2</sup> T50 (4)

Tour de cou 2 en 1 polaire VARIOUS : 2 versions - l'écharpe se laisse refermer par un cordon élastique pour passer à la version bonnet



# SÉRIGRAPHIE - DURABLE ET CONÇUE POUR TENIR DANS LE TEMPS.

Classique, économique et très polyvalente, la sérigraphie reste une méthode de confiance pour obtenir des marquages durables et percutants. Chaque couleur est appliquée à travers un écran fin, garantissant un rendu net et éclatant qui résiste à l'usure du temps. L'utilisation de la palette Pantone Solid C assure une correspondance parfaite des couleurs et des résultats constants.

- ✓ Excellent rapport qualité-prix
- ✓ Grande durabilité et résistance
- ✓ Idéale pour les grandes surfaces et les textiles
- ✓ Parfaite pour les logos et motifs multicolores
- ✓ Idéale pour les tissus, parapluies, sacs ou casquettes, la sérigraphie offre une couverture et une visibilité inégalées. Pour les produits cylindriques tels que les bouteilles, la sérigraphie 360° permet des impressions monochromes continues appliquées avec une précision parfaite pendant la rotation.
- ✓ Couleur intense. Visibilité forte.



IDENTITY  
by PRINT

+ Plié extra plat



56-0603103 56-0603106

## AUTUMN



**Emballage:** 200 pcs. | **Taille:** 130x124 cm |

**Matière:** 0,016 mm Plastique |

**Marquage:** 60x25 mm K1+H4 (1)

Poncho AUTUMN avec capuche, taille universelle

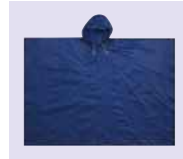

56-0603107

## KEEP DRY

**Emballage:** 25/50 pcs. | **Taille:** 131 /

93 cm | **Matière:** 0,10 mm Plastique |

**Marquage:** 350x420 mm S2+H6+V2 (1)

Poncho pour cycliste KEEP DRY avec capuche, taille universelle



**RPET**

+ Sac en plastique recyclé



56-0603160 56-0603161 56-0603162 56-0603163 56-0603164

## ECO SAFE

**Emballage:** 100/200 pcs. | **Taille:** 127x101 / 8x12 cm |

**Matière:** Plastique / 210D Polyester / Aluminium |

**Marquage:** 60x80 mm T50+H4 (4)

Poncho de pluie ECO SAFE: avec capuche, universellement utilisable, dans sac RPET avec lacet de fermeture et mousqueton



# POWERBANKS & GADGETS

## Powerbank et accessoires

Les batteries portables et les accessoires électroniques sont devenus essentiels dans nos vies mobiles. À mesure que les appareils deviennent plus petits et que notre besoin de mobilité augmente, le besoin de sources d'énergie fiables continue de croître. Lorsque la batterie est épuisée, les batteries portables gardent vos appareils chargés, vous offrant un accès ininterrompu.

Ces utilitaires compacts et puissants sont la solution idéale pour répondre à la demande croissante d'alimentation pratique et efficace lors de vos déplacements.

- 142 Accessoires pour téléphones portables
- 148 Powerbanks
- 156 Accessoires informatiques

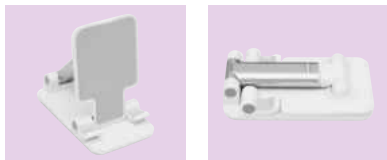

56-1107377

## DESK KING

**Emballage:** 50/100 pcs. | **Taille:** 11x6,6x2,6-

16,5 cm | **Matière:** ABS / EVA / Silicone |

**Marquage:** ☹ 35x35 mm K1+H4+V1 (4)

Support de téléphone pliable DESK KING : support antidérapant, réglable en largeur et en hauteur, coussinet en silicone pour un maintien sûr du téléphone





56-1107388



56-1107389

## DESK MASTER

**Emballage:** 50/100 pcs. | **Taille:** Ø9x14 cm | **Matière:** Acier carbone |

**Marquage:** 40x10 mm LY5+H2 (1)

Support de téléphone pliable DESK MASTER : Pivotant à 360°, support antidérapant, angle réglable



+ pliable



56-1107390

## COUNTER MASTER

**Emballage:** 5/10 pcs. | **Taille:** Ø20,5 / 23x27,5 cm | **Matière:** Acier carbone |

**Marquage:** 5 cm² LY5+H4 (1)

Support de tablette COUNTER MASTER : rotatif à 360°, support antidérapant, angle réglable, peut également être utilisé pour les laptops portables



56-1107375

## TILT

**Emballage:** 20/100 pcs. | **Taille:** 26x5-19x1,7 cm |

**Matière:** Plastique | **Marquage:** 8 cm² E8+H2 (1)

Support Laptop et tablette TILT : Support antidérapant pour ordinateur portable ou tablette, réglage parfait de la position optimale par 6 angles d'inclinaison différents, support ouvert et incliné vers l'avant assure un transfert optimal de la chaleur et de l'air, léger et pliable



NEW

 maintien extra-fort

56-0407128

## STRONG HOLD

**Emballage:** 100 pcs. | **Taille:** 05,8x4,2cm | **Matière:** Plastique / Silicone | **Marquage:** 30 x 12 mm K1+H4 (4)

Support de smartphone STRONG HOLD : ventouse à activation par bouton poussoir offrant une tenue forte et stable sur le tableau de bord ou le pare-brise, bras télescopique réglable avec surface magnétique antidérapante, pad adhésif supplémentaire pour surfaces rugueuses, lingette de nettoyage humide et sec à usage unique, clé hexagonale ainsi que 2 anneaux magnétiques pour fixation au smartphone inclus, dans la boîte.



+ Chargement  
inductif jusqu'à 15W



56-1107395

## COMBINED

**Emballage:** 20/40 pcs. | **Taille:** 9x10x14 cm |  
**Matière:** Plastique | **Marquage:** 45x20 mm K1+H4 (1)  
Station de charge sans fil COMBINED : charge sans fil des téléphones portables en position verticale ou horizontale en les plaçant sur la surface de contact (l'appareil doit être équipé pour la charge inductive), 3 adaptateurs magnétiques (USB Type-C, micro USB, Lightning), câble USB avec connecteur USB Type-C (longueur env. 100 cm), lorsqu'il est connecté au secteur, le voyant s'allume en rouge, pendant la charge bleu et le bleu clignote lorsque des objets étrangers sont détectés, rétroéclairage bleu, puissance d'entrée : 5V/9V, 2A, puissance de sortie : 15W, avec contrôle de la température



+ Chargement  
inductif jusqu'à 15W



56-1107249

## INDUCTIVE

**Emballage:** 25/50 pcs. | **Taille:** 9x7x  
11 cm | **Matière:** Paille de blé / Plastique |  
**Marquage:** 30x30 mm K1+H4+V1 (4)

Station de charge sans fil INDUCTIVE: support en 35 % de paille de blé et 65 % de ABS, charge sans fil de l'appareil en le plaçant sur la surface de contact (l'appareil doit être compatible pour la charge inductive), câble USB avec prise USB type C (longueur env. 102 cm), pendant la charge le voyant lumineux s'allume bleu, vert une fois la charge terminée, puissance d'entrée: 5V / 9V, 2A, puissance de sortie: 15 W, avec contrôle de la température et détection de corps étrangers, 4 pieds sur la face inférieure

NEW



56-1107402

## MUCHA

**Emballage:** 20/40 pcs. | **Taille:** 16,6x14,2x1,4 cm | **Matière:** Plastique | **Marquage:** ☹️ 50x18 mm K1+H6+V1(4)

Station de charge multi-inductive MUCHA : pliable, chargement sans fil jusqu'à 3 appareils (smartphone (horizontal ou vertical), écouteurs sans fil, Apple iWatch®) simultanément, en les posant sur la surface de contact respective (l'appareil doit être compatible avec la charge inductive), câble USB avec connecteur USB type C (longueur d'environ 80 cm), puissance d'entrée : 9V/2A, 12V/1,67A, puissance de sortie : 5W, 7,5W, 10W, 15W, 2,5 W (pour iWatch® et écouteurs), pendant le chargement, le témoin lumineux est bleu, après la fin de la charge il est vert, clignote bleu en cas de détection d'objets étrangers, interrupteur marche/arrêt pour la fonction lumineuse, 4 pieds antidérapants sur le dessous, dans une boîte.

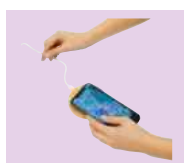

56-1107297

## POWER PLATE

**Emballage:** 50/100 pcs. | **Taille:** 09x0,9cm | **Matière:** Bambou / Plastique | **Marquage:** 5 cm<sup>2</sup> LC5+H4 (1)

Station de charge sans fil POWER PLATE: charge sans fil de l'appareil en le plaçant sur la surface de contact (l'appareil doit être compatible pour la charge inductive), câble USB avec prise micro-USB (longueur env. 90 cm), puissance d'entrée: 5V / 2A, 9V / 1.1A, puissance de sortie: max. 10 W, avec contrôle de la température et détection de corps étrangers

56-1107243

## INDUCTION

**Emballage:** 25/100 pcs. | **Taille:** 010x1 cm | **Matière:** Plastique | **Marquage:** 40x15 mm K1+H4 (4)

Station de chargement sans fil INDUCTION: chargement du produit par contact avec la surface de chargement (l'appareil à charger doit être compatible avec le chargement sans fil), câble de chargement USB avec embout micro-USB (longueur d'env. 70 cm), DEL rouge affiche la disponibilité opérationnelle, un cercle transparent s'illumine en bleu lors du chargement, puissance d'entrée: 5V / 2A, puissance de sortie: 5V / 1A, pieds en gomme en dessous et un cercle en gomme sur le dessus assure la stabilité du produit.



⊕ Chargement inductif jusqu'à 15W

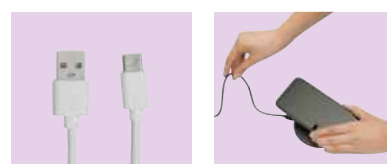

56-1107294



56-1107295

## CHARGE FAST

**Emballage:** 50/100 pcs. | **Taille:** 09,7 cm | **Matière:** Plastique / Métal | **Marquage:** 6 cm<sup>2</sup> DP6+H4 (1)

Station de charge sans fil CHARGE FAST: charge sans fil de l'appareil en le plaçant sur la surface de contact (l'appareil doit être équipé pour la charge inductive), câble USB avec connecteur USB Type-C (longueur env. 80 cm), l'anneau s'allume en bleu pendant la charge, vert après la charge, puissance d'entrée: 5V/3A, 9V/2A, puissance de sortie: 15W, avec contrôle de la température et détection d'objets étrangers, 4 pieds

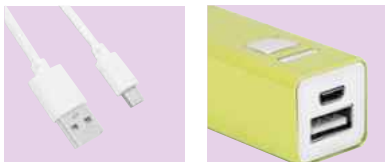

56-1107205

## ENDURANCE

**Emballage:** 50/100 pcs. | **Taille:** 10x2x2 cm |

**Matière:** Aluminium | **Marquage:** 5 cm<sup>2</sup> LY5+H4 (1)

Powerbank ENDURANCE - la réserve d'énergie parfaite pour le voyage: convient aux smartphones, iPhones® et appareils USB. USB-câble avec embout micro-USB (longueur env. 25 cm) incl., LED rouge de contrôle de la charge, LED bleue de contrôle du fonctionnement, bouton marche/arrêt, alimentation d'entrée: 5V, alimentation de sortie: 5V/ 1.000mA, Temps de charge: env. 4h, capacité: 2.200mAh, batterie Lithium-Ion, boîtier métal élégant

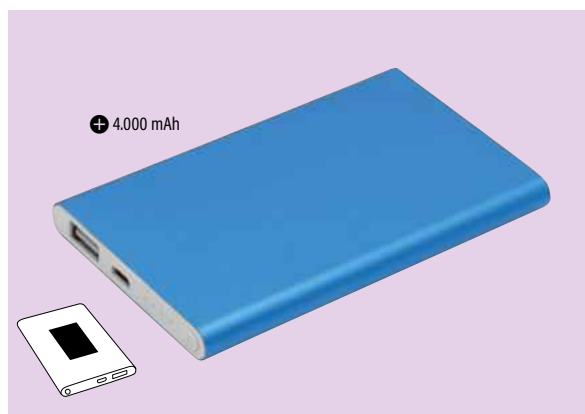

56-1107269



56-1107270



56-1107284



56-1107285



56-1107286



56-1107287



56-1107288

## TOP ENERGY

**Emballage:** 25/50 pcs. | **Taille:** 9,7x4,5x2,3 cm | **Matière:** Plastique |

**Marquage:** 70x15 mm K1+H4 (4)

Powerbank TOP ENERGY - la réserve d'énergie parfaite pour le voyage: convient aux smartphones et appareils USB courants, câble USB avec embout micro-USB (longueur env. 30 cm), Entrée et sortie: 5V/1A, capacité: 4.000mAh, batterie à haute capacité

## ENDURANCE EVOLUTION

**Emballage:** 50/100 pcs. | **Taille:** 11x6,8x1 cm | **Matière:** Aluminium / Plastique |

**Marquage:** 5 cm<sup>2</sup> LY5+H4 (1)

Power Bank ENDURANCE EVOLUTION - parfait pour les déplacements: convient aux smartphones, aux iPhones® et aux périphériques USB, incl. Câble USB TYP C (longueur: environ 30 cm), témoin niveau chargement, interrupteur marche/arrêt, puissance d'entrée: 5V/1A, puissance de sortie: 5V/1A, capacité: 4.000mAh, accumulateur puissant lithium et ion, boîtier métal

56-1107283

## WIRELESS POWER

**Emballage:** 50/100 pcs. | **Taille:** 12,2x7x1cm |

**Matière:** Aluminium / Silicone / Plastique |

**Marquage:** 5 cm<sup>2</sup> LY5+H4 (1)

Powerbank WIRELESS POWER - la source d'énergie idéale en déplacement: convient aux smartphones et aux appareils USB, charge sans fil en plaçant l'appareil sur la batterie (l'appareil doit être compatible pour le chargement sans fil), incl. Câble USB TYP C (longueur: environ 30 cm), voyant d'alimentation, interrupteur marche/arrêt, puissance d'entrée: 5V/1A, puissance de sortie: 5V/1A (USB), 5V/1A (sans fil), capacité: 4.000 mAh



+ 4.000 mAh



+ 20.000 mAh



+ 6.000 mAh



58-8105022

## STORAGE

**Emballage:** 25/50 pcs. | **Taille:** 16x8x2,3cm | **Matière:** Plastique |

**Marquage:** 40x40mm K1+H4(4)

Powerbank STORAGE - la réserve d'énergie idéale pour les déplacements: convient aux smartphones et périphériques USB les plus courants, avec affichage de l'état de charge sur simple pression d'un bouton, câble de charge USB avec prise USB TYP C (longueur: environ 30 cm), deux Ports USB: Puissance d'entrée: 5V / 2A, Puissance de sortie: 5V / 2.1A et 5V / 1A, Capacité: 20 000 mAh, batterie puissante



58-8105023

## OPEN SOURCE

**Emballage:** 25/50 pcs. | **Taille:** 14,1x6,3x3,9cm | **Matière:** Plastique / Silicone |

**Marquage:** 30x25mm K1+H4+V1 (4)

Powerbank / Lampe de poche OPEN SOURCE: adaptée aux smartphones et aux appareils alimentés par USB, deux sorties USB, 1 Type C, Micro USB (sortie), Indicateur de niveau de charge avec chiffres éclairés, interrupteur marche et arrêt, batterie puissante, puissance d'entrée: 5V / 2A, puissance de sortie: max. 5V / 2A, lampe de poche avec 8 LED ton chauds, 3 niveaux de luminosité et lumière clignotante SOS, avec dragonne en silicone



- i** Pour plus de sécurité!  
Tous nos produits ont les spécifications suivantes:
- Protection contre la surcharge
  - Protection contre les surintensités
  - Protection contre le court circuit

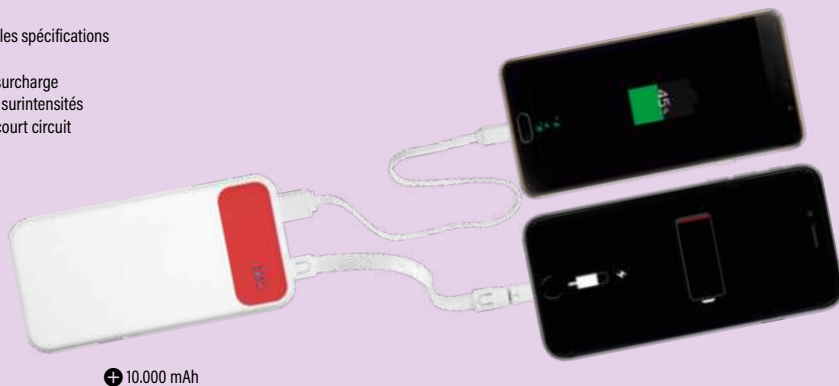

+ 10.000 mAh

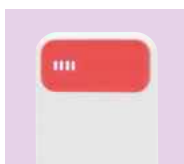

## SILICON VALLEY

**Emballage:** 20/40 pcs. | **Taille:** 14,5x7,3x1,5 cm | **Matière:** Plastique / Silicone | **Marquage:** 6 cm<sup>2</sup> DP6+H4 (1)

Powerbank SILICON VALLEY - la réserve d'énergie parfaite en cours de route: convient aux Smartphones et appareils USB communs - câble de chargement USB avec embout USB TYP C (longueur env. 32 cm), affichage du chargement, interrupteur, batterie haute performance, capacité 10.000 mAh, 2 ports USB, Entrée 5V/1A, Sortie 5V/1A et 2A



56-1107239



56-1107240



+ 8.000 mAh



+ 10.000 mAh



58-8105017



58-8105016

58-8105020

## BIG CAP

**Emballage:** 25/50 pcs. | **Taille:** 13,7x7x1,6 cm | **Matière:** Plastique | **Marquage:** 60x30 mm K2+H4 (4)

Powerbank BIG CAP - la parfaite réserve d'énergie: compatible pour les Smartphones et appareils USB, câble USB incl. avec prise Micro-USB (Longueur env. 30 cm), pour prise USB Type C et Micro USB, bouton ON/OFF, Puissance entrée: 5V/2A, Puissance sortie: 5V/2A, capacité: 8.000 mAh, avec affichage en pourcentage du niveau de chargement



## INDICATOR

**Emballage:** 25/50 pcs. | **Taille:** 16,2x7,8x1 cm | **Matière:** Aluminium / Plastique | **Marquage:** 70x20 mm K2+H4+V1 (4)

Powerbank INDICATOR - la réserve d'énergie parfaite en cours de route: convient aux Smartphones et appareils USB, câble USB avec embout USB TYP C (longueur env. 30 cm), Capacité d'entrée 5V/1A, Capacité de sortie 5V/2,1A, batterie haute performance Lithium, Capacité: 10.000 mAh, avec affichage du chargement en pourcentage





56-1107391



56-1107392

## MAGNET

**Emballage:** 50/100 pcs. | **Taille:** 9,8x6,4x1,5 cm |

**Matière:** Plastique | **Marquage:** ☒ 6 cm<sup>2</sup>

DP6+H4+V1(1)

Powerbank MAGNET : convient aux smartphones et aux appareils USB, charge sans fil de l'appareil en le plaçant sur la surface de contact (l'appareil doit être équipé pour la charge inductive), grâce à la force magnétique, l'appareil tient à la banque d'alimentation (selon l'appareil), y compris câble USB avec connecteur USB Type-C (longueur : environ 30 cm), avec indicateur de niveau de charge en pourcentage, interrupteur marche et arrêt, batterie puissante, capacité : 5 000 mAh, 1 port USB Type-C et 1 port USB Type-A, Puissance d'entrée : 5V/2A, Puissance de sortie : 5V/2A



58-8105024

## MULTI CHARGE

**Emballage:** 25/50 pcs. |

**Taille:** 14,7x6,8x1,9 cm | **Matière:** Plastique / Silicone | **Marquage:** ☒ 6 cm<sup>2</sup> DP6+H4(1)



Powerbank MULTI CHARGE : convient aux smartphones et aux appareils alimentés par USB, 2 sorties USB Type-A et 1 Type-C, capacité : 10 000 mAh, 4 câbles de charge intégrés à l'arrière (Type-C, Micro-USB, Lightning et USB Type-A), indicateur de niveau de charge (25 / 50 / 75 / 100 %), batterie puissante, puissance d'entrée : 5V/2A, puissance de sortie : 5V/2A (max.), avec support de smartphone coulissant, avec interrupteur marche/arrêt



58-8105025

## HEAT POWER



**Emballage:** 50/100 pcs. | **Taille:** 10,2x6x2,4 cm |

**Matière:** Aluminium | **Marquage:** 6 cm<sup>2</sup> DP6+H4(1)

Powerbank et chauffelette poche et mains HEAT POWER : convient aux smartphones et aux appareils contrôlés par USB, avec dragonne, câble USB avec prise USB Type-C (longueur : env. 20 cm), interrupteur marche/arrêt, batterie puissante, capacité : 4000 mAh, 1 port USB Type-C et 1 port USB Type-A, puissance d'entrée : 5V/1A, puissance de sortie : 5V/1A, chauffelette avec 3 niveaux de puissance (45 °C, 50 °C, 55 °C)



+ 4.000 mAh

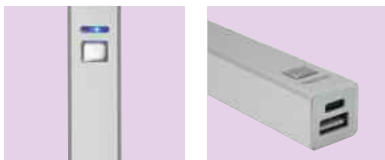

56-1107298



56-1107299

## ENDURANCE RECYCLED

**Emballage:** 50/100 pcs. | **Taille:** 9,4x2,2x2,2 cm |

**Matière:** Aluminium recyclé | **Marquage:** 5 cm<sup>2</sup> LY5+H4(1)

Powerbank ENDURANCE RECYCLED : convient aux smartphones et aux appareils alimentés par USB, LED rouge de contrôle de charge, voyant de fonction LED bleu, interrupteur marche/arrêt, puissance d'entrée : 5V/1000 mA, puissance de sortie : 5V/1000 mA, capacité : 2600 mAh, batterie au lithium puissante, double circuit de protection, câble USB avec connecteur USB Type-C (longueur : environ 25 cm), boîtier en aluminium recyclé



+ 2.600 mAh

+ en aluminium recyclé

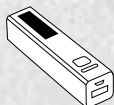



56-1107394

## POCKET ENERGY

**Emballage:** 50/100 pcs. | **Taille:** 9,6x6,4x1,5 cm | **Matière:** Plastique |  
**Marquage:** 20x60 mm K1+H4 (4)

Powerbank POCKET ENERGY : convient aux smartphones et aux appareils alimentés par USB, deux ports USB Type-A (sortie), un port USB Type-C (sortie et entrée) et un port Micro USB (entrée), capacité : 5 000 mAh, câble USB avec connecteur USB Type-C (longueur : env. 30 cm), indicateur de niveau de charge LED, interrupteur marche/arrêt, batterie lithium-ion puissante, double circuit de protection, puissance d'entrée : 5V/2A, puissance de sortie : 5V/2A, Voyant d'alimentation



56-1107296

## POCKET POWER

**Emballage:** 50/100 pcs. | **Taille:** 9,8x6,4x1,6 cm | **Matière:** Plastique |  
**Marquage:** 60x25 mm K1+H4 (4)

Powerbank POCKET POWER : convient aux smartphones et aux appareils alimentés par USB, deux ports USB Type-A (sortie), un port USB Type-C (sortie et entrée) et un port Micro USB (entrée), capacité : 5 000 mAh, avec câble USB avec connecteur USB Type-C (longueur : env. 30 cm), indicateur de niveau de charge LED, interrupteur marche/arrêt, batterie lithium-ion puissante, double circuit de protection, puissance d'entrée : 5V/2A, puissance de sortie : 5V/2A, Voyant d'alimentation



NEW



## CORE

**Emballage:** 25/50 pcs. | **Taille:** 14,2x6,6x1,6 cm | **Matériau:** Aluminium / Plastique |  
**Marquage:** 6 cm<sup>2</sup> DP6+H4+V1 (1)

Powerbank CORE: Compatible avec les smartphones et les appareils USB, incl. un câble de charge USB avec prise USB Type-C (longueur : env. 30 cm), un indicateur de niveau de charge en pourcentage, un interrupteur marche/arrêt, 1 entrée Micro-USB, et deux sorties USB Type-A. Puissance d'entrée : 5 V/2 A, puissance de sortie : 5 V/2 A, capacité : 10 000 mAh, batterie au lithium haute performance. Boîte individuelle

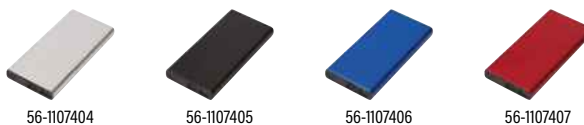

NEW



56-1107408

## POWERSTOCK

**Emballage:** 25/50 pcs. | **Taille:** 14,5x6,8x1,8 cm | **Matériau:** Plastique |  
**Marquage:** 6 cm<sup>2</sup> DP6+H4 (1)

Powerbank POWERSTOCK: Compatible avec les smartphones et les appareils USB, ce chargeur comprend 3 câbles de charge intégrés à l'arrière (USB Type-C, Lightning®, USB Type-A), un indicateur de niveau de charge en pourcentage, un interrupteur marche/arrêt, 2 ports d'entrée/sortie USB Type-C et 1 port de sortie USB Type-A. Puissance d'entrée : 5 V/2 A. Puissance de sortie : 5 V/2 A (max.). Capacité : 10 000 mAh. Batterie lithium haute performance. Boîte individuelle





⊕ 20.000 mAh



**NEW**



58-8105026

## MOBILEWORK



**Emballage:** 20/40 pcs. | **Taille:** 15x6x5 cm | **Matière:** Plastique / Aluminium | **Marquage:** ☹ 6 cm<sup>2</sup> DP6+H4(1)

Powerbank MOBILEWORK: Compatible avec les ordinateurs portables, tablettes, smartphones et appareils USB. Câble de charge rétractable intégré avec connecteur USB Type-C (longueur : env. 67 cm), grand écran (niveau de charge en %), interrupteur marche/arrêt, puissance d'entrée : 65 W, puissance de sortie : 65 W (max.) via le câble intégré, jusqu'à 100 W via le port Type-C (câble de charge adapté requis, non inclus), capacité : 20 000 mAh, batterie lithium haute performance, lampe torche LED avec 2 modes d'éclairage (clignotant et continu), dragonne, livrée dans un coffret.



NEW

56-1107416

## POCKETCHARGE

**Emballage:** 100/400 pcs. | **Taille:** 12x2 cm |

**Matière:** Alliage zinc / Plastique |

**Marquage:** 15x10 mm LY5+H2 (1)

Porte-clés POCKETCHARGE: avec câble pour recharger smartphones, appareils USB et ordinateurs portables (60 W de puissance de transfert) et transférer des données. Comprend 2 prises de charge (USB Type-C) avec verrouillage par clic pour un maintien sûr. Fabriqué en polyuréthane à l'aspect tissé, avec capuchon en alliage de zinc et anneau porte-clés.

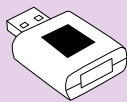

NEW



56-1107289

## DATA SHIELD

**Emballage:** 100/1000 pcs. | **Taille:** 4,1x2,6x1 cm | **Matière:** Plastique / Métal |

**Marquage:** 20x15 mm K1+H2 (4)

Bloqueur de données DATA SHIELD: USB (type A), pour bloquer le transfert de données vers les ports USB, limite la transmission de virus informatiques et le vol de données

56-1107403

## CONVERT

**Emballage:** 100/600 pcs. | **Taille:** 2,9x1,6x0,8 cm | **Matière:** Aluminium / Plastique |

**Marquage:** 10x10 mm DP6+H2 (1)

Adaptateur USB CONVERT : USB TYP C vers USB A pour le transfert de données et d'alimentation, version USB 3.1, courant maximal de 6A, 120W



NEW

56-1107399

## CONTROL

**Emballage:** 100/200 pcs. | **Taille:** 16x14x0,6 cm | **Matière:** Plastique / Polyester / Acier | **Marquage:** 8x8 mm K1+H2 (2)

Câble de recharge et de transfert de données CONTROL: pour recharger les smartphones et les appareils alimentés par USB (transfert de puissance 60 W), USB type C vers USB type C, indicateur LED de la puissance de recharge, fermeture magnétique, avec porte-clés



+ 3 fonctions d'éclairage

56-1107368

## PERFECT ILLUMINATION

**Emballage:** 25/200 pcs. | **Taille:** Ø8,5x3,6 cm | **Matière:** Plastique / PP | **Marquage:** 40x15 mm K1+H4 (1)

Anneau lumineux webcam ILLUMINATION PARFAITE: avec 28 LED, 3 niveaux de luminosité, avec clip de fixation à l'écran de l'ordinateur ou au smartphone, alimentation via un câble USB (longueur env.20 cm), utilisation flexible grâce à la batterie 80 mAh intégrée, également particulièrement adapté aux vidéoconférences et au travail à distance



NEW



56-1107411

56-1107412

## HUBI

**Emballage:** 250/500 pcs. | **Taille:** 4,3x5,2x1 cm | **Matière:** Plastique / Acier | **Marquage:** 20x20 mm K1+H2 (4)

Hub USB HUBI: 2 ports USB A et 2 ports USB type C, connecteur d'entrée USB A / type C combiné et rabattable, boîtier en plastique



56-0402511



56-0402512



56-0402514

## HIDE

**Emballage:** 1000/10000 pcs. | **Taille:** 4x1,6x0,15 cm | **Matière:** Plastique | **Marquage:** 15x5 mm K1 (1)

Cache- webcam HIDE: avec 2 bandes collantes au dos pour fixer à l'ordinateur portable, se laisse facilement ouvrir et fermer par glissement



56-1107382

## BAMBOO EVOLUTION

**Emballage:** 50/100 pcs. | **Taille:** 11x8x1,5 cm | **Matière:** Bambou |  
**Marquage:** ☞ 5 cm<sup>2</sup> LC5+H4 (1)

Powerbank BAMBOO EVOLUTION: convient aux smartphones et aux appareils alimentés par USB, capacité: 4000 mAh, boîtier en bambou, y compris câble USB avec prise USB type C (longueur: env. 30 cm), indicateur de niveau de charge, batterie puissante, puissance d'entrée: 5V / 2A, puissance de sortie: 5V / 2A, voyant d'alimentation



56-1107383

## BAMBOO ENERGY

**Emballage:** 25/50 pcs. | **Taille:** 14,7x7x1,7 cm | **Matière:** Bambou |  
**Marquage:** ☞ 5 cm<sup>2</sup> LC5+H4 (1)

Powerbank BAMBOO ENERGY: convient pour les smartphones et les appareils alimentés par USB, deux ports USB, capacité: 10 000 mAh, y compris câble USB avec prise USB type C (longueur: env. 30 cm), indicateur de niveau de charge, interrupteur marche et arrêt, batterie puissante, puissance d'entrée: 5V / 2A, puissance de sortie: 5V / 2A, voyant d'alimentation

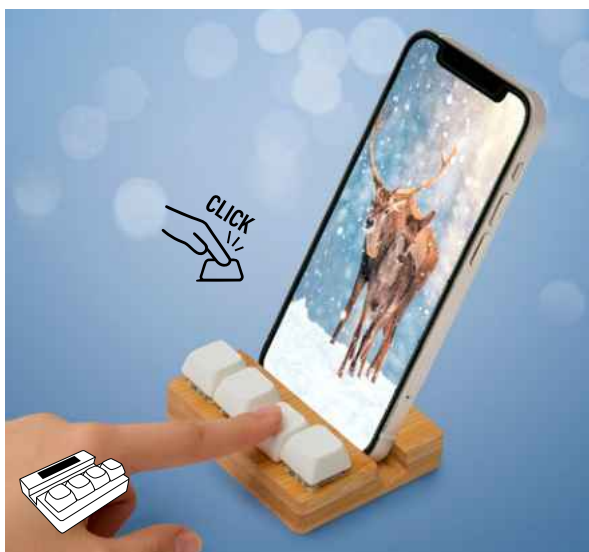

56-1107387

## CLICKER

**Emballage:** 50/200 pcs. | **Taille:** 7,9x6,6x3 cm | **Matière:** Bambou / Plastique |  
**Marquage:** ☞ 5 cm<sup>2</sup> LC5+H2 (1)

Support pour smartphone CLICKER : Support en bambou avec 4 boutons PC mécaniques cliquables pour soulager le stress

56-1107369

## BAMBOO CHAIR

**Emballage:** 50/100 pcs. | **Taille:** 8,5x8x12,5 cm | **Matière:** Bambou |  
**Marquage:** ☞ 60x20 mm K1+H4 (4)

Support pour smartphone BAMBOO CHAIR: passe-câble sur la face inférieure



56-1103255

## PERPETUAL

**Emballage:** 24/48 pcs. | **Taille:** 14x7,7x4,9cm | **Matière:** Bambou / Papier | **Marquage:** 5 cm<sup>2</sup> LC5+H4 (1)

Porte bloc en bambou PERPETUEL : avec calendrier éternel composé de 4 cubes en bois avec inscriptions gravées (jours de la semaine, jours du mois et mois), support pour smartphone, avec 50 feuilles de notes (70 g/m<sup>2</sup>), stylo en bambou avec clip en métal (encre noire) et emplacements pour 2 stylos, dans une boîte.

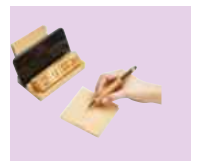

NEW

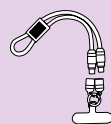

56-1107410

## SHORTCARRY

**Emballage:** 100/200 pcs. | **Taille:** 45x2,5x1,3 cm | **Matériau:** Polyester / Aluminium / Acier / Cuivre | **Marquage:** 25x12 mm LY5+H2 (1)

Câble de charge et de données SHORTCARRY: pour charger les smartphones et les appareils USB, y compris les ordinateurs portables (puissance de 65 W), ainsi que pour transférer des données. Comprend deux prises de charge (USB Type-C). Longueur du câble : environ 45 cm. Le câble de charge et de données sert également de dragonne pour téléphone portable. Avec plaques de fixation pour le positionnement entre le smartphone et la coque (convient uniquement aux coques offrant une protection intégrale). Mousqueton inclus (non adapté à l'escalade).

56-1107409

## LONGCARRY

**Emballage:** 100 pcs. | **Taille:** 108x2,5x1,3 cm | **Matériau:** Polyester / Aluminium / Acier / Cuivre | **Marquage:** 25x12 mm LY5+H2 (1)

Câble de charge et de données LONGCARRY: pour charger les smartphones et les appareils USB, y compris les ordinateurs portables (puissance 65 W), ainsi que pour transférer des données. Comprend deux prises de charge (USB Type-C). Longueur du câble : environ 108 cm. Le câble de charge et de données sert également de dragonne pour téléphone portable. Avec plaques de fixation pour le positionnement entre le smartphone et la coque (convient uniquement aux coques offrant une protection intégrale). Mousqueton inclus (le mousqueton n'est PAS adapté à l'escalade).



NEW





NEW



56-1107396

56-1107397

56-1107398

## MOBILE CARRY

**Emballage:** 100/200 pcs. | **Taille:** 00,6x77 cm | **Matière:** Polyester / Plastique / Cuivre / Aluminium | **Marquage:** 25x10 mm LY5+H2 (1)

Cordon et chargeur de téléphone MOBILE CARRY pour smartphones : avec pastilles de maintien à placer entre le téléphone et l'étui (uniquement adapté aux étuis offrant une protection intégrale), petit mousqueton pour attacher par exemple des clés, la taille du cordon de téléphone se règle facilement (pour porter sur l'épaule ou autour du cou), il est également un câble de charge et de données de 65 W, USB Type C, câble avec revêtement en tissu (longueur du câble environ 144 cm)



56-1107413

56-1107414

## SUPERMAG

**Emballage:** 100/200 pcs. | **Taille:** 104 cm | **Matière:** TPE / Cuivre | **Marquage:** 8x8 mm LY5+H4 (1)

Câble de charge et de données SUPERMAG: pour charger smartphones, appareils USB et ordinateurs portables (puissance de transfert de 60 W) et transférer des données. Longueur du câble : environ 100 cm. Comprend 2 connecteurs de charge (connecteur combiné USB Type-C/Lightning et connecteur combiné USB Type-A/USB Type-C). Câble magnétique, facile à enrouler et livré dans une boîte individuelle.

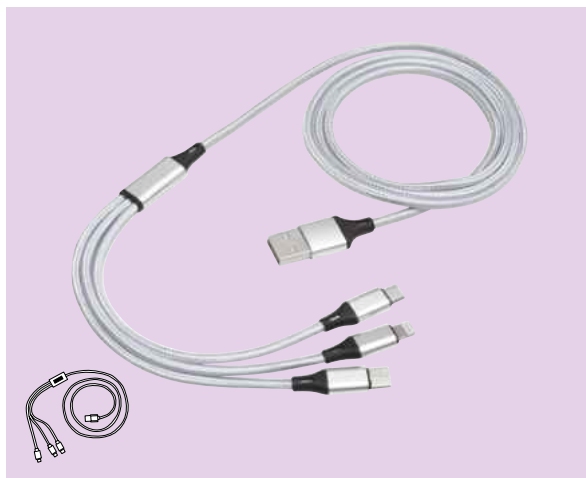
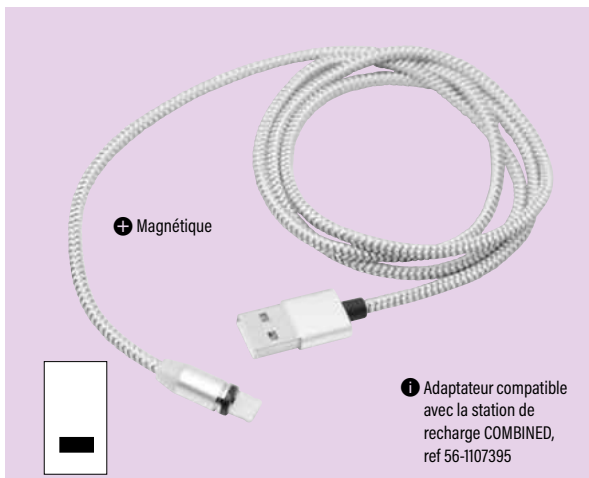

56-1107273

## MAG POWER

**Emballage:** 100/200 pcs. | **Taille:** 100 cm | **Matière:** Métal / Polyester | **Marquage:** 40x20 mm E8+H2 (1)

Câble de chargement MAG POWER: pour charger des appareils électroniques, y compris 3 adaptateurs (USB Type C, Micro-USB et Lightning®), longueur env. 100 cm, l'adaptateur est branché sur l'appareil à charger et y reste, la connexion au câble est magnétique

56-1107381

## CHARGE DISTANCE

**Emballage:** 100/200 pcs. | **Taille:** 120 cm | **Matière:** Métal / Polyester / Aluminium / Plastique | **Marquage:** 15x5 mm LY5+H2 (1)

Câble de charge CHARGE DISTANCE : pour charger des appareils électroniques, avec 3 prises de charge (USB Type-C, Micro-USB et Lightning®), longueur env. 120 cm



56-1107265

## ANNOUNCER

**Emballage:** 100/500 pcs. | **Taille:** 50x3,1x0,8 cm | **Matière:** Plastique / Polyester / Métal | **Marquage:** 20x20 mm K1+H2 (4)

Câble de chargement ANNOUNCER: avec 2 prises pour charger les appareils électroniques et les smartphones courants, longueur env. 50 cm, avec porte-clés, l'indicateur de charge passe du rouge au bleu lorsque le processus de charge est presque terminé ou que le débit tombe en dessous de 0,3A

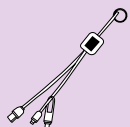
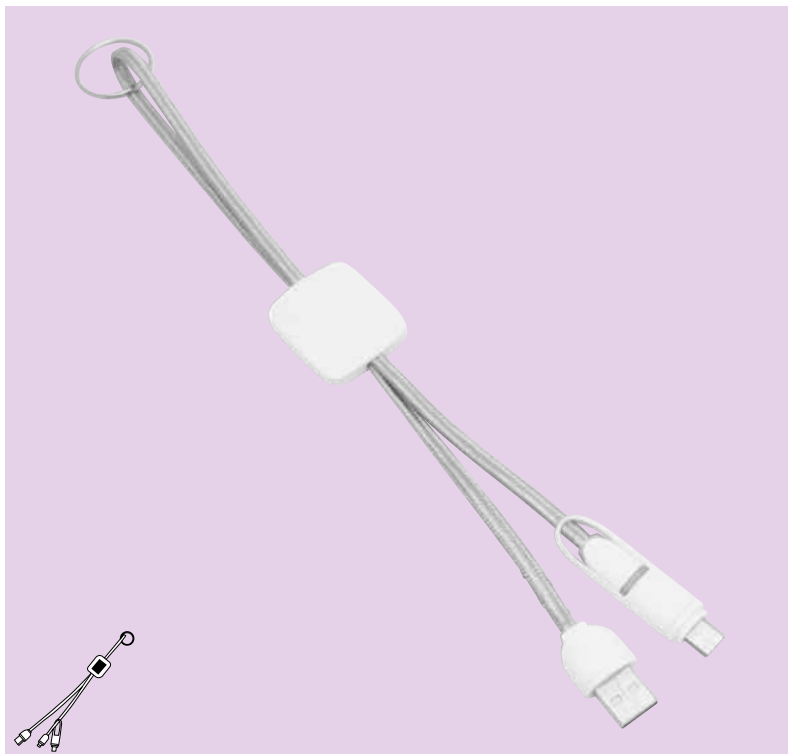



56-1107385

## TRANSFER

**Emballage:** 100/400 pcs. | **Taille:** 10,8x3x1,6 cm | **Matière:** Plastique / Métal | **Marquage:** 5 cm<sup>2</sup> LC5+H2(1)

Câble de charge et de données multifonction compact TRANSFERT : pour le chargement d'appareils électroniques, ainsi que pour le transfert de données (puissance de charge de type C : 9V/3A, 5V/2A, prise combo 5V/2,4A), câble 2x USB Type-C, avec prise adaptateur (USB A / USB TYPE C, USB TYPE C / Lightning\* / prise combo micro USB), longueur de câble d'environ 28,5 cm, dans une boîte avec mécanisme poussoir, avec compartiment pour carte SIM, Porte-aiguille et porte-carte microSD



56-1107386

## NETWORK

**Emballage:** 100/300 pcs. | **Taille:** 9,5x1,6x0,7 cm | **Matière:** Aluminium / Plastique | **Marquage:** 5 cm<sup>2</sup> LY5+H2(1)

Port USB NETWORK : dans un boîtier en aluminium, 2 ports USB A et 1 port USB Type C, longueur du câble env. 20 cm, connecteur combiné USB A / Type C



## FANTAIL

**Emballage:** 100/500 pcs. | **Taille:** 18x1,5x0,6 cm | **Matière:** Polyester / Aluminium / Plastique / Acier | **Marquage:** 20x10 mm K1+H2+V1(4)

Câble de charge FANTAIL : pour charger des appareils électroniques, longueur env. 18 cm, avec porte-clés, incl. 2 prises : USB Type-C et prise combinée Micro-USB / Lightning\*, prise d'entrée USB Type-C avec adaptateur pour USB Type-A

## RETRACT

**Emballage:** 50/200 pcs. | **Taille:** Ø5x25 cm | **Matière:** Plastique / Métal | **Marquage:** Ø30 mm K2+H2+V1(4)

Câble de chargement RETRACT, enroulable (Longueur: env. 100 cm) : avec 3 prises de charge pour charger les appareils électroniques et les smartphones les plus courants, USB Type C, Micro-USB et Lightning\*



56-1107380

## ROLL ON

**Emballage:** 100/200 pcs. | **Taille:** 24,5-92x5,3x5,3 cm | **Matériau:** Plastique / Bambou | **Marquage:** 5 cm<sup>2</sup> LC5+H2 (1)

Câble de charge ROLL ON, enroulable (longueur: env. 92 cm): avec 2 prises pour charger les appareils électroniques et les smartphones les plus courants, USB type C et combiné 5 pin Lightning / Micro-USB, prise d'entrée USB A / C combinée, plaque de bambou pour la personnalisation

56-1107376

## MULTIPLIER

**Emballage:** 50/100 pcs. | **Taille:** 29,8x2,8x1,2 cm | **Matériau:** Bambou / Plastique / Aluminium | **Marquage:** 5 cm<sup>2</sup> LC5+H2 (1)

Port USB MULTIPLICATEUR: dans un boîtier en bambou, 2 ports USB 2.0 et 1 port USB Type C, longueur du câble env. 21,5 cm, prise combinée USB A / Type C

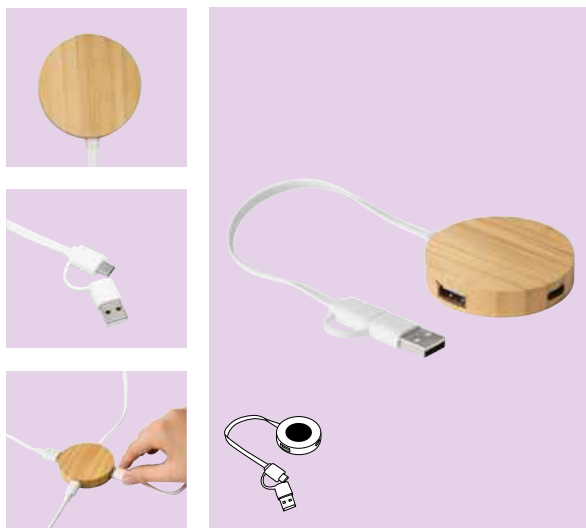
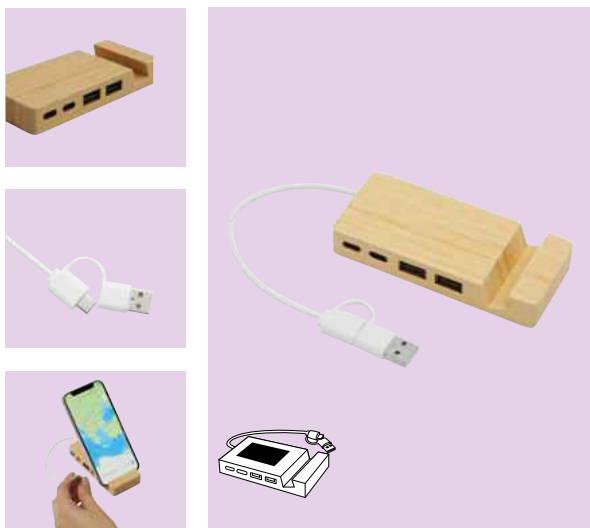

56-1107378

## EXCHANGE

**Emballage:** 50/200 pcs. | **Taille:** 10,5x4,6x1,7 cm | **Matériau:** Bambou / Plastique | **Marquage:** 5 cm<sup>2</sup> LC5+H2 (1)

Support de téléphone EXCHANGE: avec port USB, 2 ports USB A et 2 ports USB Type-C, dans un boîtier en bambou, longueur du câble env. 18,5 cm, connecteur d'entrée combiné USB A / Type-C

56-1107106

## MULTIPLIER CIRCLE

**Emballage:** 100/200 pcs. | **Taille:** Ø5,7x28x1,2 cm | **Matériau:** Bambou / Plastique | **Marquage:** 5 cm<sup>2</sup> LC5+H2 (1)

Port USB CERCLE MULTIPLICATEUR: dans un boîtier en bambou, 2 ports USB A et 1 port USB Type-C, version USB 2.0, longueur du câble env. 20,5 cm, connecteur d'entrée combiné USB A / Type C

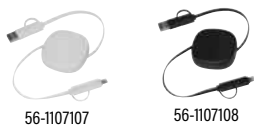
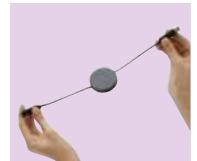

56-1107107

56-1107108

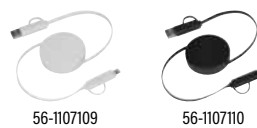

56-1107109

56-1107110

## TRANSFER SQUARE

**Emballage:** 100/200 pcs. | **Taille:** 5x5 cm | **Matériau:** Plastique |

**Marquage:** ☹️ 35x35 mm K1+H2(4)

Câble de charge et de données TRANSFER SQUARE : enroulable (longueur env. 92 cm), pour charger des appareils électroniques, y compris des ordinateurs portables (puissance de 65 W), ainsi que pour le transfert de données, avec connecteur d'entrée combiné USB Type A / Type C / Type C et connecteur de sortie Lightning combiné USB Type C / Micro USB / 5 prises

## TRANSFER ROUND

**Emballage:** 100/200 pcs. | **Taille:** Ø5,1 cm | **Matériau:** Plastique |

**Marquage:** ☹️ Ø45 mm K1+H2(4)

Câble de charge et de données TRANSFER ROUND : enroulable (longueur env. 92 cm), pour charger des appareils électroniques, y compris des ordinateurs portables (puissance de 65 W), ainsi que pour le transfert de données, avec connecteur d'entrée combiné USB Type A / Type C / Type C et connecteur de sortie Lightning combiné USB Type C / Micro USB / 5 prises



56-1107415

## C2C

**Emballage:** 100/400 pcs. | **Taille:** 5,6x5,6x2,4 cm |

**Matériau:** Aluminium / Plastique | **Marquage:** ☹️ 5 cm<sup>2</sup> LY5+H2(1)

Câble de charge et de données C2C, rétractable (longueur : env. 90 cm) : pour charger les smartphones, les appareils USB et les ordinateurs portables (transfert de puissance de 60 W) et pour transférer des données, comprenant 2 prises de charge (USB Type C)





56-1103344



56-1103345



56-1103346

## TOP JOB

**Emballage:** 60 pcs. | **Taille:** env. 23x16,5x5 cm | **Matière:** 300D Polyester | **Marquage:** 50 cm<sup>2</sup> T50+H2 (4)

Sac pour câbles TOP JOB, avec fermeture éclair : pour les accessoires électroniques, à l'intérieur de 2 compartiments en filet avec fermeture éclair, diverses boucles élastiques



56-0404416

56-0404417

56-0404418

56-0404419



## URBAN

**Emballage:** 50/200 pcs. | **Taille:** 19x11 cm | **Matière:** 300D Polyester / Plastique | **Marquage:** 50 cm<sup>2</sup> T50 (4)

Sac bandoulière pour téléphone portable URBAN : Sac universel adapté aux smartphones, compartiment principal zippé, 1 poche, fabriqué en polyester recyclé (rPET), avec bandoulière réglable (longueur env. 140 cm)



NEW



+ matière recyclée





58-1102610

58-1102630

56-1107393

## DPI MASTER



**Emballage:** 50/100 pcs. | **Taille:** 10,8x6x2,7 cm | **Matière:** Bambou / Plastique | **Pile:** AA/LR6/AM3 | **Marquage:** 5 cm<sup>2</sup> LC5+H4 (1)

Souris d'ordinateur optique DPI MASTER, sans fil : souris avec 3 boutons et une molette de défilement, dongle USB fixé dans le compartiment à piles au bas de l'appareil, résolution 1200 dpi, distance de travail 8-10 m, plug + play (aucun logiciel requis), fonctionne sur piles (1x AA non inclus)

## SINUO



**Emballage:** 20/100 pcs. | **Taille:** 11,4x5,7x3,3 cm | **Matière:** Plastique | **Pile:** AAA/LR03/AM4 | **Marquage:** 20x20 mm K2+H6+V1 (1)

Souris pliable optique SINUO, sans câble: avec 2 touches et roulette scroll, dongle USB avec aimant (fixé sous l'appareil), définition 800/1600 dpi, fonctionne jusqu'à 10 m, Plug + Play (pas de logiciel nécessaire), fonctionne sur piles (2x AAA non inclus)



⊕ 65 W : prend en charge Quick Charge et Power Delivery



56-0402721

## ENDLESS POWER ADVANCED

**Emballage:** 40/80 pcs. | **Taille:** 9,2x5,6x2,9 cm | **Matière:** Plastique | **Marquage:** 40x20 mm K1+H4 (4)

Adaptateur USB ENDLESS POWER ADVANCED : 1 port USB A et 1 port USB Type-C, puissance de sortie totale max. 65W, prend en charge Quick Charge et Power Delivery



+ avec capteur de lumière

56-0402719

## ENDLESS POWER NIGHT

**Emballage:** 25/50 pcs. | **Taille:** 12x7x8 cm |  
**Matière:** Plastique | **Marquage:** 30x18 mm  
 K1+H4+V1(1)

Adaptateur USB avec veilleuse ENDLESS POWER NIGHT: 2 prises (prise terre) avec verrouillage enfant, 1 port USB A, 1 port USB Type C, puissance de sortie totale USB: max. 3,4 A, puissance de sortie Prise (prise terre) max. 3,250 W, veilleuse avec capteur de lumière et interrupteur marche / arrêt, LED bleue, ne convient pas au Royaume-Uni



+ 20 W



56-0402718

## ENDLESS POWER

**Emballage:** 40/80 pcs. | **Taille:** 8x4,3x3 cm | **Matière:** Plastique |  
**Marquage:** 20x30 mm K1+H4+V1(4)

Adaptateur USB avec veilleuse ENDLESS POWER: 1 port USB A et 1 port USB Type-C, puissance de sortie totale max. 20W

56-0402720

## ENDLESS POWER PRO

**Emballage:** 50/100 pcs. | **Taille:** 7,4x6x7 cm | **Matière:** Plastique |  
**Marquage:** 30x10 mm K1+H4+V1(4)

Adaptateur USB ENDLESS POWER PRO: 1 prise (prise terre) avec verrouillage enfant, 3 ports USB A, 1 port USB Type C, puissance de sortie USB: max. 3 A, puissance de sortie (prise terre) max. 4 000 W LED d'état bleu, ne convient pas au Royaume-Uni



56-1107379

## LIGHT & CHARGE

**Emballage:** 20/40 pcs. | **Taille:** 75x15x28-44 cm | **Matière:** Plastique / Silicone | **Marquage:** 40x40 mm KI+H4+V1 (1)

Lampe de bureau et station de recharge LIGHT & CHARGE: bras de la lampe flexible et pivotant 360° avec 10 LED blanches (ton chaud) et 10 LED d'un ton blanc froid, on/off par touché du doigt, Support de stylo et station de charge inductive, charge sans fil de l'appareil en le plaçant sur la surface de contact (l'appareil doit être compatible pour la charge inductive), câble USB avec prise USB type C (longueur env. 102 cm), voyant d'alimentation, puissance d'entrée: 5V / 9V, 2A, puissance de sortie: ma. 10W, avec contrôle de la température et détection de corps étrangers, 4 pieds antidérapants sur la face inférieure



58-8116003

## SWAN



**Emballage:** 15/30 pcs. | **Taille:** 11x10x28 cm | **Matière:** Plastique | **Marquage:** 30x15 mm LC5+H6 (1)

Lampe bureau SWAN: cou mobile avec 14 LED, système variateur (3 niveaux de luminosité), bouton tactile marche-arrêt, câble USB pour recharge (env. 120 cm), flexible grâce à la batterie intégrée, 1,5 Watt, pied gommé, dans boîte cadeau

# ÉLECTRONIQUE & HORLOGES

## Électronique, le temps et le son

Les appareils électroniques et les horloges créent une catégorie de produits diversifiée, allant des petits appareils portables aux accessoires plus avancés. Nos écouteurs et enceintes sans fil offrent un excellent son dans un monde numérique, vous permettant de rester toujours connecté. Les montres modernes, bien plus que de simples gardiennes du temps, allient fonctionnalité traditionnelle et technologie moderne.

Restez connectés et profitez pleinement des moments avec nos accessoires élégants et de qualité.

- 170 Enceintes et radios
- 180 Écouteurs
- 184 Horloges et stations météo



58-8106018

## MESHES



**Emballage:** 10/40 pcs. | **Taille:** 11,2x4,1x8,3 cm |

**Matière:** Plastique / Polyester |

**Marquage:** ☹️ 45x18 mm K2+H4+V1 (1)

Enceinte sans fil MESHES: Performance 3 Watt, pour connexion avec un téléphone portable, lecteur MP3 sans fil, tablette..., port pour carte Micro-SD et pour clé USB, fonction Line-In, Puissance d'entrée 5V/0,5A, Radio FM, batterie puissante, Capacité: 300 mAh, câble de chargement USB avec emboût Micro-USB et Line-In (3,5 mm), touches sur le dessus, interrupteur derrière, dessous anti-glisse



⊕ Avec fonction main-libre



⊕ Avec fonction main-libre

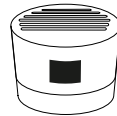

56-0406248



56-0406249

## PURE SOUND

**Emballage:** 25/50 pcs. | **Taille:** Ø6x5,1 cm |

**Matériau:** Aluminium / Bambou | **Marquage:** 5 cm<sup>2</sup> LY5+H4 (1)

Haut-parleur sans fil PURE SOUND : aluminium recyclé sur base en bambou, puissance musicale 3 watts, portée env. 10 m, pour connecter avec un téléphone portable, un lecteur MP3 sans fil, une tablette, etc., compatible Bluetooth, avec câble de charge (longueur de câble d'environ 120 cm, USB Type C), fonction mains libres, puissance d'entrée : 5V/1A, intégrée, batterie rechargeable de 300 mAh

⊕ Avec fonction main-libre



56-0406242

## BAMBOO SOUND

**Emballage:** 40/80 pcs. | **Taille:** Ø7,3x4,2 cm |

**Matériau:** Plastique / Métal / Bambou |

**Marquage:** 5 cm<sup>2</sup> LC5+H4 (1)

Haut-parleur sans fil BAMBOO SOUND: avec revêtement en bambou, puissance musicale 3 watts, portée d'environ 10 m, connexion avec un téléphone portable, un lecteur MP3 sans fil, une tablette, etc., y compris câble de charge (longueur du câble env. 50 cm, USB type C), emplacement pour cartes micro SD, fonction mains libres, puissance d'entrée: 5V / 0,5A, batterie rechargeable intégrée avec 300mAh, revêtement antidérapant au fond





58-8106019



58-8106020



58-8106021

## UFO



**Emballage:** 50/100 pcs. | **Taille:** Ø7x4,2 cm | **Matière:** Aluminium /Plastique | **Marquage:** 20x20 mm LY5+H4 (1)

Haut parleur sans fil UFO: Puissance 3W, portée env. 10m, pour connection sans fil avec un téléphone portable, un lecteur MP3 sans fil ou une tablette..., câble de chargement incl., port pour cartes micro-SD, Radio FM, fonction mains-libre, Puissance d'entrée: 5V/0,5A, batterie rechargeable avec 400 mAh incl., revêtement anti-glisser



56-0406270



56-0406273



56-0406274



56-0406275

## NEW LIBERTY

**Emballage:** 25/50 pcs. | **Taille:** Ø5,8x5 cm | **Matière:** Plastique | **Marquage:** 20x20 mm K2+H4 (4)

Haut parleur sans fil NEW LIBERTY: Performance 3Watt, port pour carte microSD, câble de chargement inclus (de USB à Mini-USB et 3,5 mm Line-In), joue des formats MP3, fonction main-libre, batterie 450 mAh rechargeable intégrée, Durée de fonctionnement: env. 5h, Chargement: env. 2h, Portée: env. 10m, fond gommé pour la stabilité.



56-0406213

## CUBOID

**Emballage:** 25/50 pcs. | **Taille:** 10,8x3,6x5,4 cm | **Matière:** Plastique | **Marquage:** 5 cm<sup>2</sup> LC5+H4 (1)

Enceinte sans fil CUBOID: puissance 3 Watt, couplage avec téléphones, lecteur mp3 sans fil, tablettes etc... et également connectable à d'autres appareils via un port de connexion de 3,5 mm (longueur du câble: env. 50 cm), port pour carte microSD, lecteur mp3, fonction mains-libres, portée maximale: env. 10 m, batterie puissante, capacité: 300 mAh, chargeur USB avec branchement pour micro USB (longueur: env.50 cm; inclus), autonomie: 2-3 h, temps de charge: env. 1 h, touches situées au-dessus, prises au dos de l'appareil, embouts antidérapants, boîtier coloré et en caoutchouc.

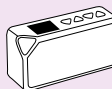

+ Avec fonction main-libre

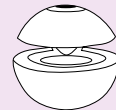

56-0406247

## WONDER BALL MINI

**Emballage:** 10/40 pcs. | **Taille:** Ø10x9,5 cm |**Matériau:** Plastique | **Marquage:**  Ø20 mm LC5+H4 (1)

Enceinte sans fil WONDER BALL MINI: Lumière changeant de couleur pendant la lecture, puissance: 3 Watt, compatibles avec autres appareils sans fil, portée: env. 10 m, possibilité de connecter d'autres appareils externes avec le câble Line-In 3,5 mm (Longueur du câble: env. 53 cm), slot pour carte microSD, fonction main-libre, fréquences: 20Hz-20KHz, batterie rechargeable, capacité: 400 mAh, autonomie: env. 4 h, câble de charge USB et sortie Micro-USB (Longueur: env. 53 cm), durée de charge: env. 4 h, touches tactiles, bouton marche/arrêt, revêtement anti-dérapant sur le bas du produit

+ Avec fonction main-libre



56-0406221



56-0406222

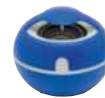

56-0406223



56-0406224

## SOUND EGG

**Emballage:** 25/75 pcs. | **Taille:** 9,3x8,2x8,1 cm |**Matériau:** Plastique | **Marquage:**  15x15 mm K1+H2 (4)

Haut-parleur sans fil SOUND EGG: Performance musicale: 3 watts, adapté à la connexion avec des appareils sans fil portée: environ 10 m, fonction mains libres, batterie rechargeable, capacité: 300 mAh, câble de chargement USB (longueur: environ 50 cm), boutons de commande en bas, interrupteur marche / arrêt, avec pieds



56-0406292

## WHITE OYSTER

**Emballage:** 20/40 pcs. | **Taille:** Ø9,5x8,2cm |

**Matière:** Plastique / Métal | **Marquage:** ☞ 25x30 mm K1+H4+V1 (4)

Haut-parleur sans fil WHITE OYSTER : lumière changeante et lumière continue en 7 couleurs différentes, lumière éteignable, puissance musicale 5 watts, portée d'environ 10 m. pour connexion téléphone portable, compatible avec Bluetooth®, câble de charge inclus (longueur du câble d'environ 50 cm, USB de type C), prise Micro SD et USB de type A pour la fonction mp3, port de charge de type C, fonction MP3 via emplacement pour carte TF, fonction mains libres, Puissance d'entrée : 5V/1A, batterie rechargeable intégrée de 800mAh, revêtement antidérapant à la base.



+ Couleurs alternantes



+ 7 couleurs différentes



56-0406240

## BLUE OYSTER

**Emballage:** 25/50 pcs. | **Taille:** Ø7,9x6,3cm | **Matière:** Plastique / Métal |

**Marquage:** ☞ 30x20 mm K2+H4+V1 (4)

Haut-parleur sans fil BLUE OYSTER : lumière à changement de couleur, 8 coloris différents, ainsi qu'une lumière continue, la lumière peut être éteinte, puissance musicale 3 watts, portée d'environ 10 m, connexion avec un téléphone portable, un lecteur MP3 sans fil, une tablette, etc., y compris câble de charge (longueur du câble env. 50 cm, USB type C), fonction mains libres, puissance d'entrée: 5V / 0.5A, batterie rechargeable intégrée avec 500mAh, revêtement antidérapant au fond



56-0406278

## FIREFLY

**Emballage:** 25/50 pcs. | **Taille:** Ø5,6x8,7-22,2cm | **Matière:** Plastique / Silicone |

**Marquage:** ☞ 25x15 mm K2+H2 (1)

Enceinte sans fil FIREFLY : lumière colorée pendant la musique, 7 couleurs au choix (rouge, vert, bleu, mauve, jaune, turquoise et blanc), Performance musicale: 3Watt, pour connexion avec des produits compatibles sans fil, portée d'env. 10 m, Câble de chargement Micro-USB (env. 30 cm) inclus, Capacité de Batterie: 400 mAh, Durée d'env. 4-6h, interrupteur au bas de l'article

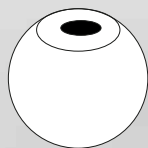

NEW



56-0406294

## SATELLITE

**Emballage:** 50 pcs. | **Taille:** Ø9,6x8,2 cm | **Matériau:** Plastique | **Marquage:** ☞ Ø20 mm K1+H4 (1)

Enceinte sans fil SATELLITE: Puissance de sortie musicale de 5 watts, compatible Bluetooth\*, portée d'environ 10 m, fonction mains libres, batterie lithium haute capacité de 800 mAh, câble de chargement USB avec connecteur USB Type-C (longueur : environ 50 cm), boutons de commande et interrupteur marche/arrêt inclus, dans boîte individuelle



56-0406265



56-0406266



56-0406267

## RAGTIME

**Emballage:** 25/50 pcs. | **Taille:** 7,5x7,5x6 cm |**Matière:** Plastique / Métal | **Marquage:** 30x20 mm K2+H4+V1 (4)

Haut-parleur sans fil RAGTIME: Puissance musicale 3 watts, env. 10 m de portée, connexion avec un téléphone portable, un lecteur MP3 sans fil, une tablette, etc., y compris câble de charge (longueur du câble env. 50 cm, USB type C), fonction mains libres, puissance d'entrée: 5V / 0,5A, intégré, batterie rechargeable avec 800mAh, revêtement antidérapant au dos

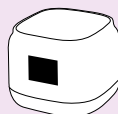

58-8106031



58-8106032

## CUBIC

**Emballage:** 25/100 pcs. | **Taille:** 5,8x5,8x4,9 cm |**Matière:** Plastique / Silicone |**Marquage:** 32x25 mm K2+H4+V1 (4)

Haut-parleur sans fil CUBIC: puissance: 3 watts, à coupler avec un téléphone portable, un lecteur MP3 sans fil, une tablette, etc., distance max.: env. 10 m, batterie rechargeable puissante, capacité: 400 mAh, incl. câble de charge USB avec connecteur micro-USB et connexion Jack (prise audio 3,5 mm), autonomie: env. 2 h, temps de charge: env. 1,5 h, emplacement pour cartes Micro-SD, avec fonction AUX-IN, avec fonction radio FM



56-0406277



56-0406276

## OLD SCHOOL

**Emballage:** 20/40 pcs. | **Taille:** 4,6x6,1x8,7 cm |**Matière:** Plastique | **Marquage:** 30x8 mm K2+H4 (1)

Enceinte sans fil OLD SCHOOL: Performance musicale: 3 Watt, pour connexion avec des produits compatibles sans fil, câble de chargement Micro-USB et connexion Line-In inclus (embout 3,5 mm), durée d'env. 4-6 h, Chargement en env. 4h, avec fonction AUX-IN

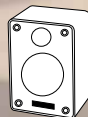

NEW



58-8106038

## GIGA BOOM

**Emballage:** 10/20 pcs. | **Taille:** Ø10x22 cm | **Matière:** Plastique / Silicone / Métal | **Marquage:** 5 cm<sup>2</sup> LY5+H8 (1)

Haut-parleur sans fil GIGA BOOM: avec lumière LED colorée changeante sur les côtés, puissance musicale de 2x5 watts, pour couplage avec smartphone, compatible Bluetooth®, également connectable à des appareils externes via une entrée Aux-In, fonction MP3 via slot carte TF et port USB, fonction mains libres, batterie puissante, capacité : 1.800 mAh, portée max : environ 10 m, inclus câble de charge USB (longueur du câble environ 50 cm, USB Type C), inclus plaque pour personnalisation en chrome, poignée en silicone noire, 2 pieds antidérapants, dans une boîte individuelle



⊕ Avec fonction main-libre



56-0406202

## BAM

**Emballage:** 25/50 pcs. | **Taille:** 11,7x4x 78 cm | **Matière:** Plastique / Polyester | **Marquage:**  20x40 mm K2+H4(1)

Haut-parleur sans fil BAM: puissance 3 watts, pour connecter avec un téléphone portable, un lecteur MP3 sans fil, une tablette, etc., lit MP3 via une prise pour carte Micro SD et à partir d'une clé USB (carte et clé exclu.), puissance d'entrée: 5V / 1A, batterie puissante, capacité: 300 mAh, y compris câble de recharge USB avec micro-USB, boutons de commande sur le dessus, interrupteur marche et arrêt à l'arrière, pieds antidérapants

58-8106013

## RESISTANT



**Emballage:** 10/20 pcs. | **Taille:** 11x11x13 cm |

**Matière:** Plastique / Polyester |

**Marquage:**  20x20 mm T50+H2(4)

Haut-parleur sans fil RÉSISTANT: avec lumière changeante, colorée, résistant aux éclaboussures selon IPX4, puissance musicale 1x10 watts, pour couplage avec téléphone portable, tablette, etc., MP3 lisible via USB et carte micro SD, kit mains libres, batterie puissante, capacité: 1200 mAh, durée: env. 2-3 heures, temps de charge: env. 2 heures, portée maximale: env. 10 m, y compris câble de chargement USB avec prise USB type C (longueur: env. 49 cm), sangle de transport grise, 2 pieds antidérapants



⊕ Protection contre les éclaboussures





56-0406227

## CLASSIC

**Emballage:** 6 pcs. | **Taille:** 22,5x15,5x13 cm | **Matière:** Plastique / Bois | **Pile:** AA/LR6/AM3 | **Marquage:** 5 cm<sup>2</sup> LC5+H7 (1)

Radio AM/FM CLASSIC, affichage fréquence, boîte cadeau

4x  
EXCL.

58-8106029

## RECEIVER

**Emballage:** 2 pcs. | **Taille:** 31,2x14,8x21,5 cm | **Matière:** Bois | **Marquage:** 5 cm<sup>2</sup> LC5+H11 (1)

Radio AM/FM RECEIVER: aspect bois élégant, éclairage des fréquences, avec prise de courant, 2 boutons de commande: sélection du volume et de la fréquence, compatibles avec autres appareils sans fil

TOPICO



58-8106028

## DINER

**Emballage:** 4 pcs. | **Taille:** 25x21x13 cm | **Matière:** Plastique | **Marquage:** 45x45 mm K2+H12 (1)

Enregistreur radio-CD DINER: radio AM/FM, lecteur de CD, compatibles avec autres appareils sans fil, fonction AUX-IN, lecture de fichiers MP3 via connecteur USB et CD, prise audio Jack, écran lumineux, alimentation 12 volts, 2 boutons de commande: volume et "album suivant / précédent" (en mode MP3), incl. télécommande infrarouge, avec mode d'emploi

1x  
INCL. TOPICO



58-8106033

## COMFY



**Emballage:** 10/20 pcs. | **Taille:** 22,5x19,7x4,8 cm |

**Matière:** Plastique | **Marquage:**  30x40 mm K2+H4+V1 (1)

Casque sans fil COMFY: oreillettes et bandeau rembourrés, oreillette droite avec commandes intégrées, bandeau ajustable, batterie lithium rechargeable intégrée, capacité: 180 mAh, autonomie: env. 1,5-2 h, incl. câble de charge USB avec connecteur micro-USB (longueur: environ 30 cm) et câble audio (longueur: environ 120 cm), fonctionne aussi avec batterie vide en utilisant un câble audio



58-1101897

## VIBORG



**Emballage:** 40 pcs. | **Taille:** 18x17,5x7 cm |

**Matière:** Plastique | **Marquage:**  25x10 mm K2+H4 (1)

Casque On-Ear VIBORG: rembourrage souple serre tête et écouteurs, microphone intégré au régulateur de volume, prise femelle 3,5 mm avec câble (Longueur env. 2,2 m), Fréquence: 8 - 22.000 Hz, Puissance de volume: 100 dB





Se plie à plat pour gagner de la place



56-0406269

## WACKEN

**Emballage:** 30 pcs. | **Taille:** 19x21x74 cm |  
**Matériau:** Plastique | **Marquage:** 20x30 mm  
 K2+H4 (4)

Casque sans fil WACKEN : avec branches pliables, oreilles rembourrées, branches réglables, compatible Bluetooth, fonction mains libres, avec emplacement pour carte micro SD, avec batterie lithium intégrée, capacité : 200 mAh, mode veille env. 100 heures, temps de charge : env. 1 heure, incl. câble de charge USB avec connecteur USB Type-C (longueur env. 31 cm) et câble audio (longueur env. 100 cm), utilisable avec câble audio lorsque la batterie est vide ou éteinte



56-0406239

## INDEPENDENCE

**Emballage:** 10/20 pcs. | **Taille:** 19x15,5x75 cm |  
**Matériau:** Plastique | **Marquage:** 40x20 mm  
 K1+H4 (1)

Casque sans fil INDEPENDENCE : Écouteurs et serre-tête rembourrés et taille ajustable, écouteur droit avec fonctions de commande intégrées, avec fonction mains libres, portée: environ 10 m, capacité: 200 mAh, autonomie de la batterie d'environ 5-6 heures, clé USB comprise. Câble de charge (longueur d'environ 50 cm), connexion pour prise de courant Prise jack 3,5 mm disponible (câble inclus, longueur d'environ 50 cm)



56-0406268

## MELODY

**Emballage:** 50/100 pcs. | **Taille:** 5,8x4x3 cm |  
**Matière:** Plastique | **Marquage:**  30x15 mm  
 K1+H4(4)

Écouteurs oreillettes sans fil MELODY : avec fonction mains libres, compatible Bluetooth®, portée : environ 10 m, bouton pour répondre/raccrocher les appels et fonction recherche et retour, fonctionnement stéréo ou mono possible, avec câble de chargement USB avec connecteur USB Type-C (longueur environ 19 cm), LED rouge de contrôle de charge, le boîtier de rangement est également une station de chargement, capacité du casque : 30 mAh, station de charge : 180 mAh

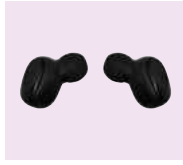

58-8106036

58-8106037

## TWINS

TOPICOM

**Emballage:** 25/50 pcs. | **Taille:** 6,8x4,5x2,2 cm |  
**Matière:** Plastique | **Marquage:**  40x20 mm  
 K2+H4+V2(4)

Écouteurs sans fil TWINS : y compris fonction mains libres, portée: env. 10 m, bouton pour prendre ou terminer des appels et la fonction de suivi avant et arrière, fonctionnement stéréo ou mono possible, y compris câble de charge USB avec prise micro USB (longueur env. 20 cm), LED de contrôle de charge bleue, boîtier de rangement et simultanément station de charge, capacité casque: 30 mAh, station de charge: 300 mAh

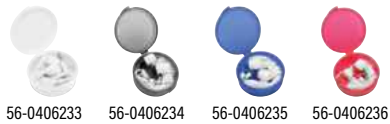

56-0406233

56-0406234

56-0406235

56-0406236

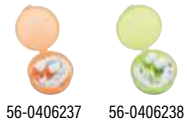

56-0406237

56-0406238



## MUSIC

**Emballage:** 100/500 pcs. | **Taille:** Ø5,4x2,1 cm |  
**Matière:** Plastique | **Marquage:**  Ø40 mm  
 K1+H2+V1(4)

Écouteurs MUSIC: câble 3,5 mm, longueur câble: 117 cm, dans boîte cadeau couleur



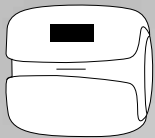
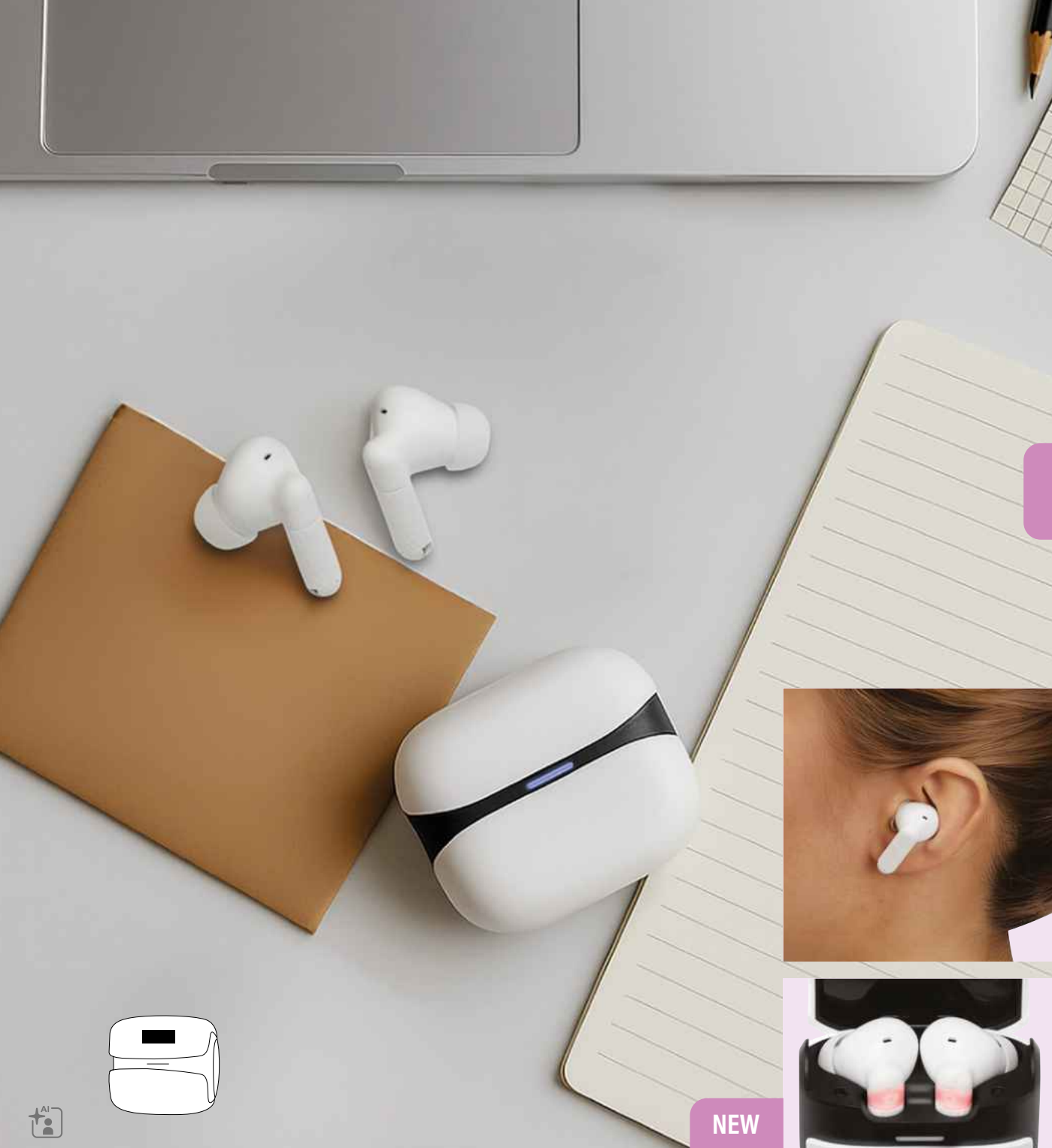

56-0406295

## RHYTHM

**Emballage:** 25/100 pcs. | **Taille:** 5,3x4,8x3,2cm | **Matière:** Plastique | **Marquage:** ☞ 30x10 mm K1+H4(1)

Écouteurs oreillettes sans fil RHYTHM: avec fonction mains libres, compatible Bluetooth®, portée d'environ 10 m, bouton pour répondre/raccrocher, lecture/pause, chanson suivante et précédente, volume haut/bas, fonctionnement stéréo ou mono possible, câble de charge USB avec prise USB Type-C (longueur : environ 20 cm), avec LED de charge rouge, le boîtier de rangement sert également de station de charge, capacité du casque : 28 mAh, station de charge : 150 mAh, emballage individuel



56-0401002

## EXPRESSION



**Emballage:** 25/50 pcs. | **Taille:** 8x10x4,1cm | **Matière:** Bambou / Plastique | **Pile:** AA/LR6/AM3 | **Marquage:** 5 cm<sup>2</sup> LC5+H4 (1)

Horloge de bureau EXPRESSION : Boîtier en bambou, avec affichage analogique et silencieux de l'heure (heures, minutes et secondes), fonctionnant sur piles (1 pile AA non incluse)



56-0401003

## MIX



**Emballage:** 20/80 pcs. | **Taille:** 12x8,5x1,8 cm | **Matière:** Bambou / Plastique | **Pile:** AAA/LR03/AM4 | **Marquage:** 55x6 mm LC5+H4 (1)

Station météo MIX : avec façade en bambou, fonction alarme, hygromètre et thermomètre (pour °C et °F), support rabattable et trou pour montage mural à l'arrière



56-0401000

## FORECAST



**Emballage:** 20/40 pcs. | **Taille:** 13x13x2,3 cm | **Matière:** Bambou / Plastique | **Pile:** AAA/LR03/AM4 | **Marquage:** 5 cm<sup>2</sup> LC5+H4 (1)

Station météo FORECAST : avec façade en bambou, fonction alarme, affichage de la date et de l'heure, hygromètre et thermomètre (pour °C et °F), support dépliable et trou pour montage mural à l'arrière



⊕ 2 heures de réveil possibles

❶ Vous trouverez les piles appropriées à nos articles page 471.



56-0401019

## MODERN RETRO



**Emballage:** 25/50 pcs. | **Taille:** Ø10,4x7,3 cm |  
**Matériau:** Plastique / Acier | **Pile:** AAA/LR03/AM4 |  
**Marquage:** 20x3 mm KI+H4 (4)

Réveil MODERN RETRO avec affichage digital pour l'heure et la date. Possibilité de mettre deux réveils ainsi que des intervalles de répétition d'alarme selon les jours de la semaine, fonction Snooze (rythme de 5 minutes), alarme avec rappel de sonnerie, éclairage de fond bleu, touches bleues sur les côtés.



56-0401224

## COMFORT



**Emballage:** 50/200 pcs. | **Taille:** 9,7x8,9x2,5 cm |  
**Matériau:** Plastique / Verre | **Marquage:** 35x10 mm LC5+H4 (1)

Thermomètre COMFORT: avec affichage des températures minimum et maximum enregistrées, mesure de 0 à 50 °, ventouse et toit modulable





⊕ Avec prévisions météo



⊕ Avec prévisions météo



56-0401031

## SUNNY TIMES

**Emballage:** 20/40 pcs. | **Taille:** 14x8x2 cm | **Matière:** Plastique | **Pile:** AAA/LR03/AM4 | **Marquage:** 5 cm<sup>2</sup> LY5+H4 (1)

Station météo SUNNY TIMES: écran LCD, affichage alarme et date, thermomètre

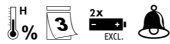

56-0401032

## SHINY DAY

**Emballage:** 20/40 pcs. | **Taille:** 13x2x13 cm | **Matière:** Plastique / Aluminium | **Pile:** AAA/LR03/AM4 | **Marquage:** 5 cm<sup>2</sup> LY5+H4 (1)

Station météo SHINY DAY en aluminium: écran LCD, fonction alarme, affichage de la date, thermomètre, pied au dos du produit

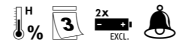

56-0401315

## BUTLER

**Emballage:** 50/100 pcs. | **Taille:** 11,8x9,5x5,3 cm | **Matière:** Plastique | **Marquage:** 40x20 mm K1+H4 (4)

Pot à crayon/réveil LCD BUTLER avec thermomètre et affichage de la date



⊕ Hydromètre et thermomètre et avec prévisions météo



56-0401074

## COLOUR

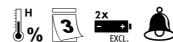

**Emballage:** 10/40 pcs. | **Taille:** 8,5x12x4 cm |

**Matériau:** Plastique | **Pile:** AAA/LR03/AM4 |

**Marquage:** 5 cm<sup>2</sup> LC5+H4 (1)

Horloge de bureau COLOUR: avec fonctions prévisions météo, alarme, affichage date/heure, hydromètre, thermomètre (en °C et en °F), écran LCD, sortie adaptateur secteur (non fourni)

⊕ Hydromètre et thermomètre et avec prévisions météo



56-0401077

## COLOUR PRO

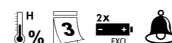

**Emballage:** 10/40 pcs. | **Taille:** 11x15x2 cm |

**Matériau:** Plastique | **Pile:** AAA/LR03/AM4 |

**Marquage:** 50 x 10 mm LC5+H4 (1)

Horloge de bureau avec projection COLOUR PRO : projection de l'heure en rouge, avec fonctions prévisions météo, alarme, affichage date/heure, hydromètre, thermomètre (en °C et en °F), écran LCD, pied retractable au dos, sortie adaptateur secteur (non fourni)



+ avec des chiffres  
luminescents

56-0401520

## SUN

1x  
EXCL.

**Emballage:** 10 pcs. | **Taille:** Ø29x4 cm |

**Matière:** Plastique / Verre | **Pile:** AA/LR6/AM3 |

**Marquage:** 15x5 mm LC5+H4 (1)

Horloge murale SUN: avec mouvement à quartz, affichage analogique de l'heure, chiffres et aiguilles fluorescents (s'allument la nuit), 1 pile AA (excl.)



+ Horloge murale  
sans fil



56-0401500

## URANUS

**Emballage:** 10 pcs. | **Taille:** Ø30x4,1 cm | **Matière:** Plastique / Verre |

**Pile:** AA/LR6/AM3 | **Marquage:** 10x5 mm LC5+H4 (1)

Horloge murale sans fil URANUS: avec mouvement à quartz et affichage analogique de l'heure, 1 pile AA (excl.)

1x  
EXCL.

+ Avec hydromètre et  
thermomètre



56-0401220

## JUPITER

**Emballage:** 12 pcs. | **Taille:** Ø25x4,2 cm | **Matière:** Aluminium / Plastique / Verre |

**Pile:** AA/LR6/AM3 | **Marquage:** 5 cm<sup>2</sup> LV5+H2 (1)

Horloge murale JUPITER analogique murale avec contour large en aluminium, fonctions thermomètre et hydromètre

1x  
EXCL.



58-040127

## ROUNDABOUT



**Emballage:** 10 pcs. | **Taille:** 12,2x Ø25 cm | **Matière:** Aluminium / Plastique / Verre | **Pile:** AA/LR6/AM3 | **Marquage:** 5 cm<sup>2</sup> LY5+H4 (1)

Horloge ROUNDABOUT: Cadre et chiffres en aluminium, avec cadre extra large



58-0400940

## HEMERA



**Emballage:** 20 pcs. | **Taille:** Ø31x3,5 cm | **Matière:** Plastique / Verre | **Pile:** AA/LR6/AM3

Horloge HEMERA: quartz



⊕ Avec hydromètre et thermomètre



56-0401517

## SATURN



**Emballage:** 10 pcs. | **Taille:** 32x27x2,5 cm | **Matière:** Plastique / Verre | **Pile:** AA/LR6/AM3 | **Marquage:** 5 cm<sup>2</sup> LY5+H4 (1)

Pendule SATURN rectangulaire avec thermo et hydromètre

# INSTRUMENTS D'ÉCRITURE

## Le monde de l'écriture

Nos stylos et accessoires d'écriture sont les compagnons parfaits pour un travail productif et créatif. Des instruments d'écriture élégants permettent aux mots de défiler sans effort, que vous écriviez des notes, prépariez des lettres d'amour ou fassiez des listes de courses.

Que vous travailliez à la maison ou au bureau, notre collection de produits classiques et innovants vous aidera à gérer facilement votre liste de tâches.

- 191 Stylos bambou
- 195 Stylos plastique
- 199 Stylos métal



56-1101684

## CORK SIGNATURE

**Emballage:** 25/100 pcs. | **Taille:** 17,2x6,3x2,9 cm |

**Matière:** Laiton / Cork / Plastique |

**Marquage:** 40 x 6 mm LY5+H4 (1)

Set d'écriture CORK SIGNATURE: composé d'un stylo à bille en métal (bleu) et d'un rollerball en métal (écriture noire) - grip en liège, livré dans un coffret cadeau en liège





⊕ avec pointe tactile

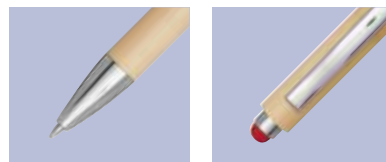

56-1102177 56-1102178 56-1102179 56-1102180 56-1102181

## TOUCHY

**Emballage:** 50/500 pcs. | **Taille:** 14 cm |  
**Matériau:** Bambou / Métal | **Marquage:** 5 cm<sup>2</sup>  
 LC5+H2 (1)

Stylo TOUCHY: avec revêtement en bambou, mécanisme pression, pointe d'écran tactile colorée pour l'utilisation de smartphones et de tablettes, écriture bleue



56-1102108

## DOUBLE BAMBOO REVISED

**Emballage:** 25/200 pcs. | **Taille:** 14 cm | **Matériau:** Bambou / Métal |

**Marquage:** 5 cm<sup>2</sup> LC5+H4 (1)

Set d'écriture DOUBLE BAMBOO REVISED : composé d'un stylo à bille avec mécanisme de pression et pointe à écran tactile (écriture bleue) et d'un porte-mine, avec un élégant corps en bambou

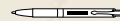

56-1102176

## TUCSON BAMBOO

**Emballage:** 50/500 pcs. | **Taille:** 14 cm | **Matériau:** Bambou / Métal |

**Marquage:** 55x6 mm LC5+H2 (1)

Stylo TUCSON BAMBOO: avec revêtement en bambou, mécanisme pression, écriture bleue



NEW

56-1102397

## BESTBAMBOO

**Emballage:** 50/1000 pcs. | **Taille:** 14,2 cm | **Matière:** Bambou / Acier |

**Marquage:** ✎ 5 cm<sup>2</sup> LC5+H2 (1)

Stylo à bille BESTBAMBOO: avec corps en bambou et bouton-poussoir, mécanisme à bouton-poussoir, encre bleue

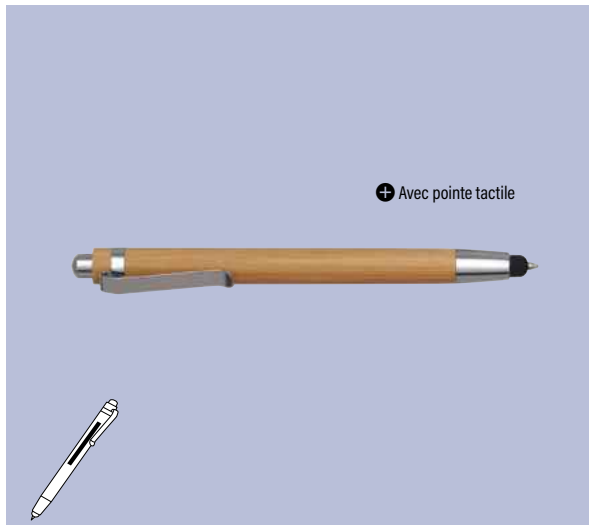

56-1101900

## TOUCH BAMBOO

**Emballage:** 50/1000 pcs. | **Taille:** 13,7 cm | **Matière:** Bambou / Métal |

**Marquage:** ✎ 55 x 6 mm LC5+H2 (1)

Stylo à bille TOUCH BAMBOO: avec le mécanisme poussoir, recharge, tige élégante en bambou, pour écran tactile, encre bleue

56-1102100

## DOUBLE BAMBOO

**Emballage:** 25/200 pcs. | **Taille:** Ø1,2x14 cm | **Matière:** Bambou / Métal |

**Marquage:** ✎ 50 x 6 mm LC5+H4 (1)

Set d'écriture DOUBLE BAMBOO: contient un stylo à bille avec bouton à pression et pointe tactile (encre bleue) et un porte mine. Les deux corps sont en bambou. Livré dans une boîte en papier au design bambou.

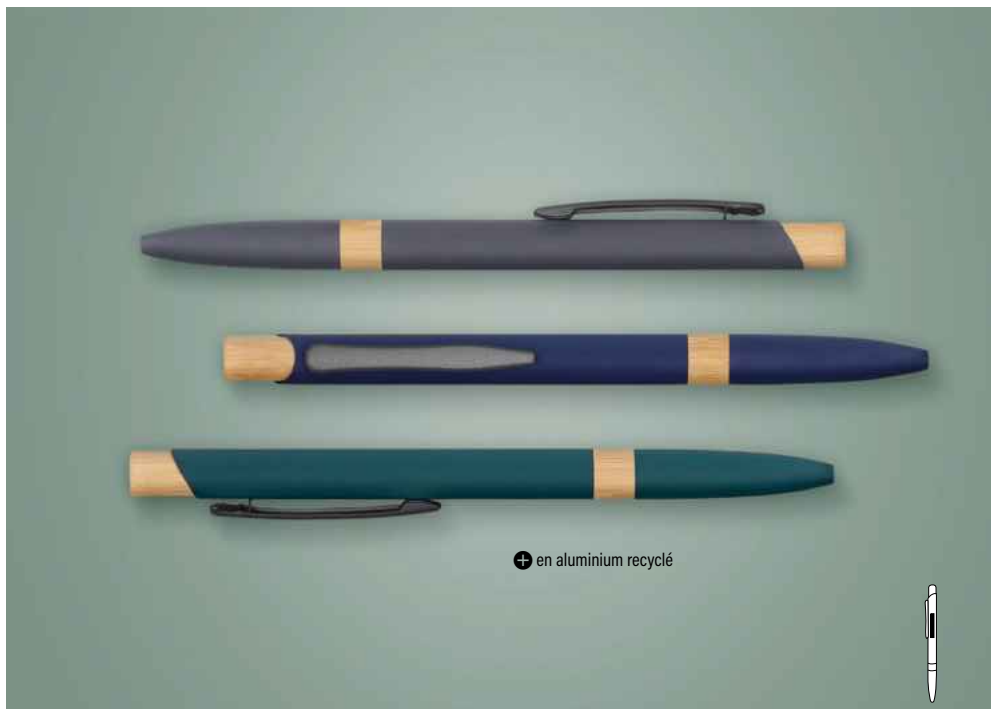

⊕ en aluminium recyclé



56-1102205



56-1102206



56-1102207



56-1102208



56-1102209



56-1102210

## BAMBOO SYMPHONY

**Emballage:** 50/500 pcs. | **Taille:** 14 cm | **Matière:** Aluminium recyclé / Bambou / Acier | **Marquage:** 70 x 6 mm LY5+H2 (1)

Stylo bille en aluminium BAMBOO SYMPHONY: boîtier en métal mat, en aluminium recyclé, anneau et poussoir en bambou, mécanisme de pression, recharge bleue grande capacité



56-1102252



56-1102253



56-1102254



56-1102255



56-1102256



## BAMBOO PUSHER

**Emballage:** 50/500 pcs. | **Taille:** 14 cm | **Matière:** Aluminium recyclé / Bambou / Acier | **Marquage:** 95 x 4 mm LY5+H2 (1)

Stylo à bille en aluminium BAMBOO PUSHER: corps en métal mat en aluminium recyclé, mécanisme pression, poussoir en bambou, encre bleue



NEW

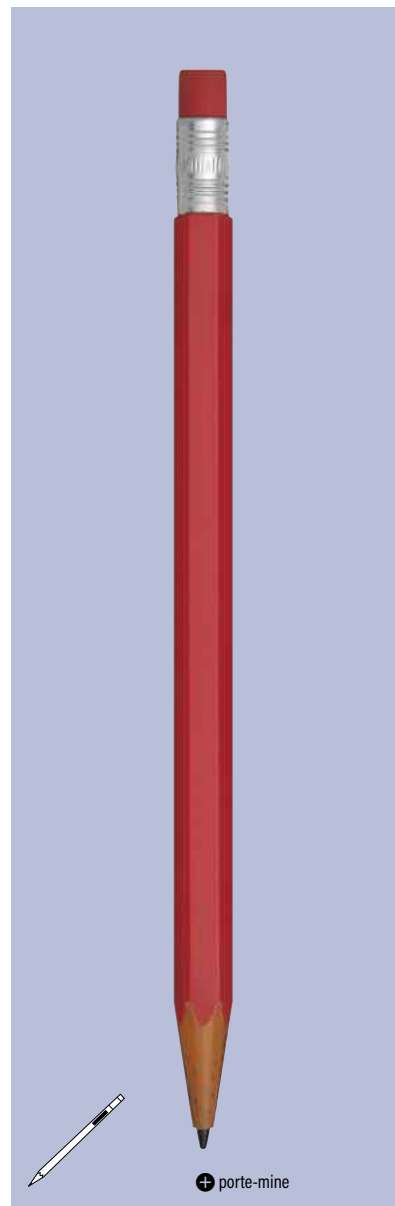

56-1102316



56-1102317



56-1101537



56-1101538



56-1102318



56-1102319



56-1101539



56-1101540



56-1102320



56-1101541



56-1101190



56-1101191



56-1101192



56-1101193



56-1101194



56-1101195

## ANDANTE

**Emballage:** 50/500 pcs. | **Taille:** 14,3 cm |

**Matière:** Plastique / Bambou | **Marquage:** ☞ 60x6 mm K1+H4+V1 (4)

Stylo à bille ANDANTE: en plastique recyclé, mécanisme à pression, grip en bambou laqué, encre bleue

## BAMBOO RUBBER

**Emballage:** 50/500 pcs. | **Taille:** 14,3 cm |

**Matière:** Bambou / Plastique | **Marquage:** ☞ 65x6 mm LC5+H2 (1)

Stylo à bille BAMBOO RUBBER: avec mécanisme à pression, corps élégant en bambou, grip en gomme, encre bleu

## LOOKALIKE

**Emballage:** 100/1000 pcs. | **Taille:** 15,8 cm |

**Matière:** Plastique / Aluminium |

**Marquage:** ☞ 50x3 mm K1 (4)

Porte-mine LOOKALIKE: en plastique imitation bois, avec une gomme poussoir à l'extrémité du crayon, incluse 1 mine graphite de 0,7 mm

NEW



+ 4 couleurs



56-1102268

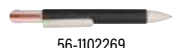

56-1102269



56-1102270



56-1102271



56-1102272

## MUCO

**Emballage:** 50/1000 pcs. | **Taille:** 14,3 cm | **Matière:** Papier / Plastique | **Marquage:** 55x8 mm K1 (4)

Stylo à bille MUCO, en quatre couleurs : à partir de paille de blé/ABS, corps recouvert de carton recyclé, bouton pression, encres noire, rouge, bleue et verte

NEW

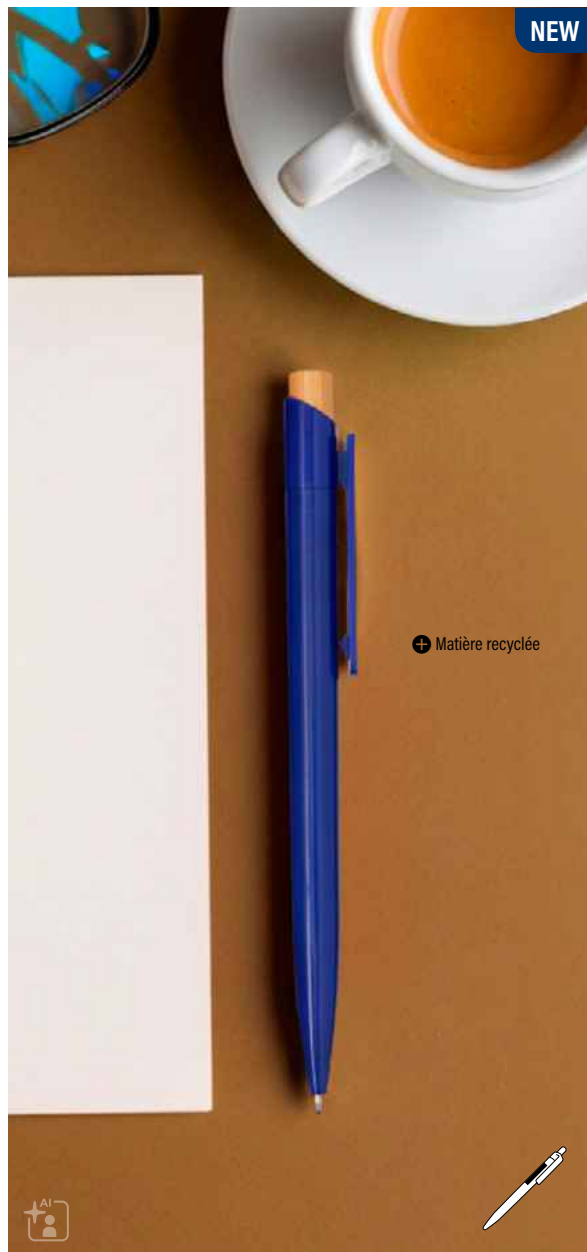

+ Matière recyclée

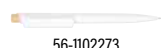

56-1102273

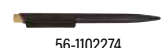

56-1102274

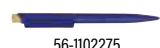

56-1102275

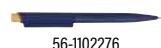

56-1102276



56-1102278



56-1102279



56-1102284

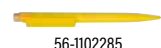

56-1102285

## BAPU

**Emballage:** 50/500 pcs. | **Taille:** 13,5 cm | **Matière:** Plastique / Bambou | **Marquage:** 60x6 mm K1 (4)

Stylo BAPU: en plastique recyclé, mécanisme de pression, bouton en bambou, encre bleue

INSTRUMENTS D'ÉCRITURE

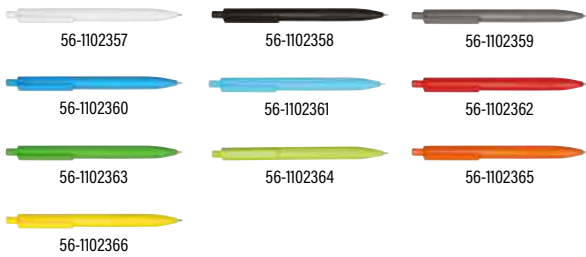

## STACCATO

**Emballage:** 50/1000 pcs. | **Taille:** 13,7 cm | **Matière:** Plastique | **Marquage:** 55x6 mm K1 (4)

Stylo à bille STACCATO: corps en plastique recyclé, zone de préhension avec nervure, mécanisme à bouton-poussoir, encre bleue

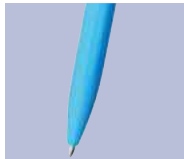

## VITE

**Emballage:** 50/1000 pcs. | **Taille:** 14,1 cm | **Matière:** Plastique | **Marquage:** 55x6 mm K1 (4)

Stylo à bille VITE: avec corps en plastique, mécanisme à poussoir, encre bleue

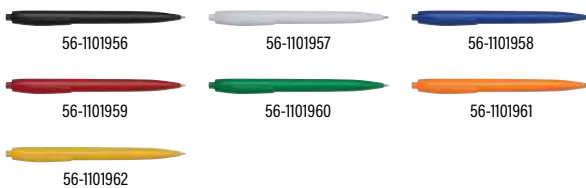

## PLAIN

**Emballage:** 50/500 pcs. | **Taille:** 13,8 cm | **Matière:** Plastique | **Marquage:** 50x6 mm K1 (4)

Stylo bille PLAIN avec bouton poussoir, corps en plastique, longueur d'écriture d'env. 800 - 1000 m, encre noire





56-1101172



56-1101173

## INJECTION

**Emballage:** 300/1200 pcs. | **Taille:** 12,5 cm | **Matière:** Plastique |  
**Marquage:** ☺ 60x7 mm K1+H1 (4)

Stylo transparent INJECTION avec graduations, encre bleue



58-1100461



58-1100462

## LUXOGRAPH LIGHT

**Emballage:** 10/500 pcs. | **Taille:** 14x Ø1,8 cm | **Matière:** Plastique |

**Marquage:** ☺ 25x7 mm K1+H1 (4)

Stylo LUXOGRAPH LIGHT: avec lampe LED – activé par un mécanisme tournant, couleurs lumineuses, encre bleue, en plastique

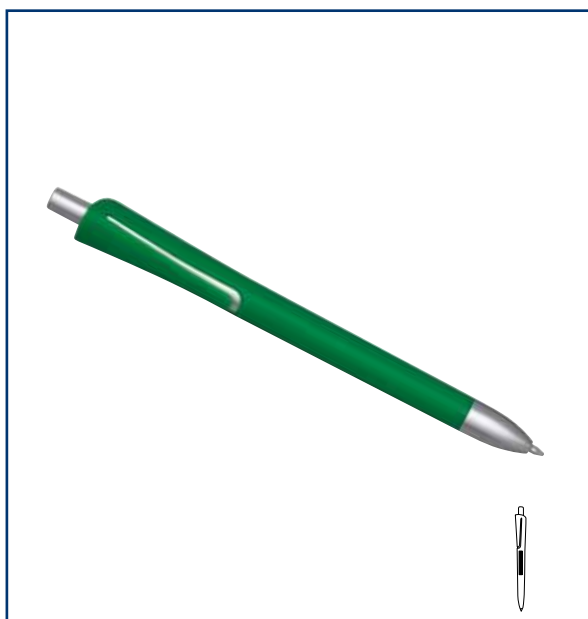

56-1102031



56-1102032



56-1102034



56-1102035



56-1102036



56-1102037

## OREGON

**Emballage:** 50/500 pcs. | **Taille:** 14,2 cm | **Matière:** Plastique |

**Marquage:** ☺ 50x6 mm K1+H2 (4)

Stylo bille OREGON avec bouton poussoir, corps en plastique, décors argent sous le clip et au niveau de la pointe, longueur d'écriture d'env. 800 - 1.000 m, encre noire

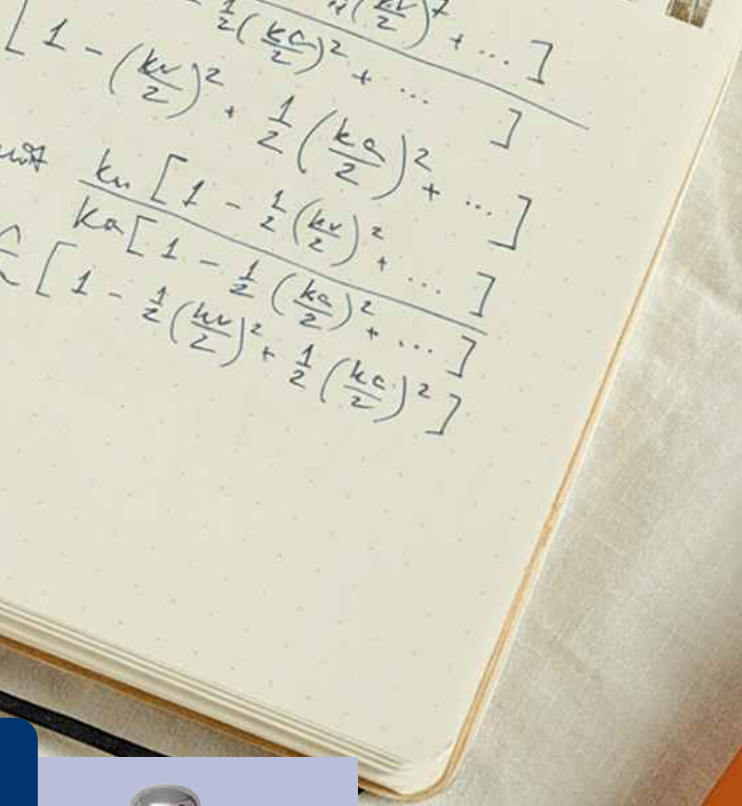

⊕ matière recyclée



**NEW**

## SWAYRABS

**Emballage:** 50/500 pcs. | **Taille:** 14 cm | **Matière:** Plastique |  
**Marquage:** 60 x 6 mm K1 (4)

Stylo à bille SWAYRABS: avec corps ergonomique en plastique recyclé, zone de préhension caoutchoutée, rétractable, recharge longue durée, encre bleue



56-1102400



56-1102401



56-1102402



56-1102403

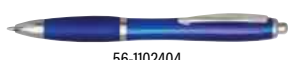

56-1102404

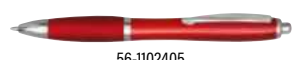

56-1102405



56-1102406

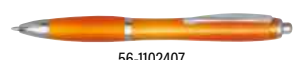

56-1102407



56-1102408



56-1102409



56-1102410



56-1102411



56-1102412



56-1102413



56-1102414



56-1102415



56-1102416



56-1102417



56-1102418



56-1102419

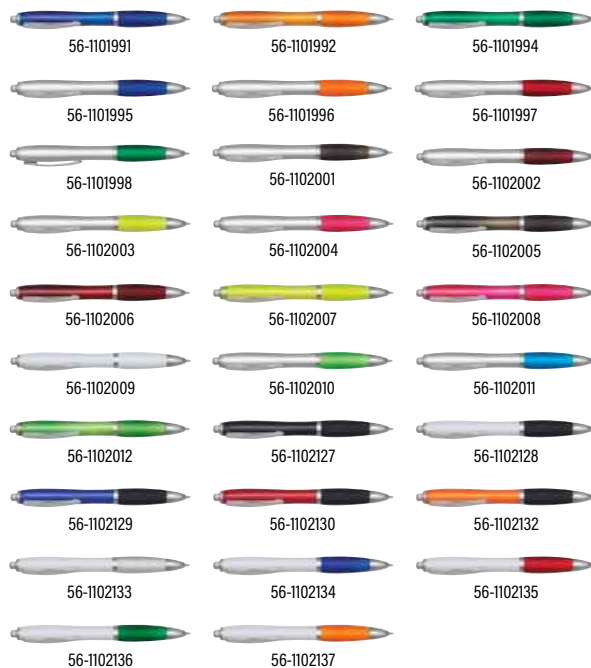

## SWAY

**Emballage:** 50/500 pcs. | **Taille:** 14 cm | **Matériau:** Plastique / Acier |

**Marquage:**  60x6 mm K1 (4)

Stylo bille SWAY avec mécanisme pression pour la mine, mine large, encre bleue

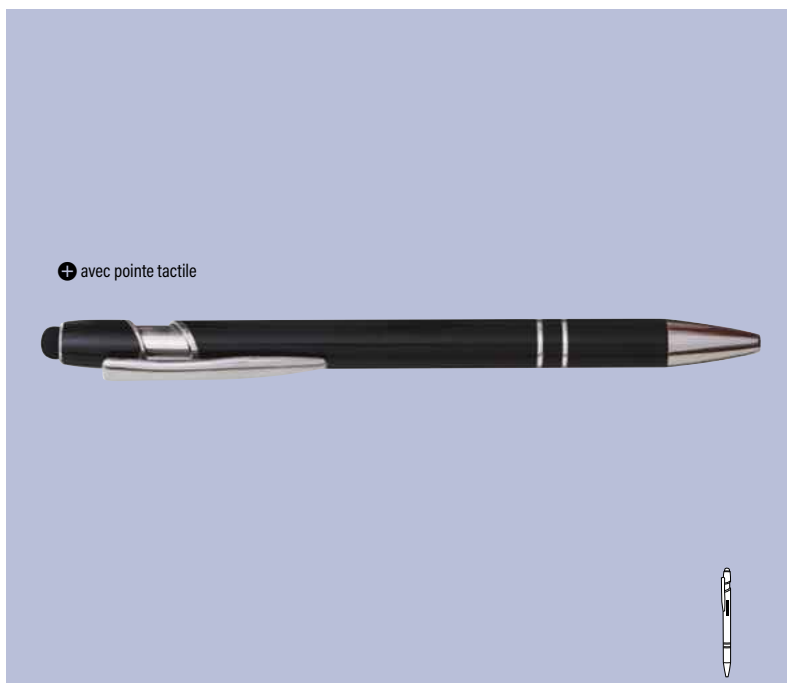

⊕ avec pointe tactile

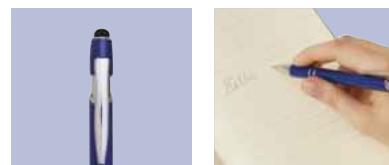

## MERCHANT

**Emballage:** 50/500 pcs. | **Taille:** 14,2 cm |

**Matériau:** Aluminium / Silicone |

**Marquage:**  60x5 mm LY5+H2 (1)

Stylo à bille en aluminium MERCHANT : avec corps en métal brillant, mécanisme de pression, pointe tactile à l'extrémité du corps, écriture bleue



## SWAY TOUCH

**Emballage:** 50/500 pcs. | **Taille:** 13,5 cm | **Matière:** Plastique / Acier |  
**Marquage:** 60x6 mm K1+H2(4)

Stylo SWAY TOUCH: système de rotation pour ouverture, grip en gomme et pointe tactile, encre bleue



## SMART TOUCH COLOUR

**Emballage:** 50/1000 pcs. | **Taille:** 13,6 cm | **Matière:** Aluminium |  
**Marquage:** 50x5 mm K1+H2+V1(4)

Stylo SMART TOUCH COLOUR: silhouette fine, extrémité touch de couleur pour les écrans tactiles, encre noire



56-1101634

## SMART TOUCH

**Emballage:** 50/500 pcs. | **Taille:** 13,8 cm | **Matière:** INOX | **Marquage:** 40x4 mm LY5+H2(1)

Stylo SMART TOUCH: avec silhouette très fine, avec clip arqué et pointe écran tactile à l'extrémité du stylo, encre bleue

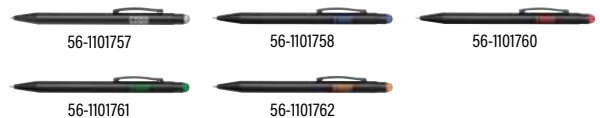



## BLACK BEAUTY

**Emballage:** 50/500 pcs. | **Taille:** 14 cm | **Matière:** Aluminium / Plastique |  
**Marquage:** 5 cm<sup>2</sup> LY5+H2(1)

Stylo à bille en aluminium BLACK BEAUTY, avec grande recharge, embout d'écran tactile pour smartphones et tablettes, surface mate avec base colorée pour graver de la même couleur que l'extrémité de l'écran tactile, encre bleue



-  Gravure
-  Tampographie
-  Impression numérique

# PLUS DE VISIBILITÉ POUR VOTRE LOGO

## LES STYLOS À BILLE, LES AMBASSEURS DE VOTRE MARQUE AU QUOTIDIEN

Les stylos à bille sont bien plus qu'un simple cadeau ; ils sont les fidèles ambassadeurs de votre marque. Il n'y a guère d'autre objet de communication aussi régulièrement utilisé par vos clients.

De la gravure laser à la tampographie et dans certains cas à l'impression numérique, nous comptons environ trois techniques de marquage pour personnaliser vos stylos. Vous avez le choix, selon votre budget et l'effet souhaité.



 Gravure



 Gravure



 Tampographie



 Impression numérique

NEW

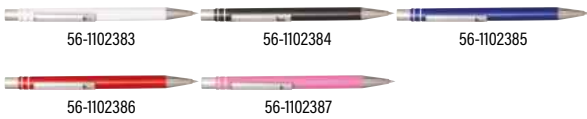

NEW



## ANNY

**Emballage:** 50/500 pcs. | **Taille:** 14 cm | **Matière:** Aluminium |

**Marquage:** 90 x 5 mm LY5+H2 (1)

Stylo à bille en aluminium à encre gel ANNY: avec corps en aluminium mat, rétractable, recharge longue durée à encre gel, écriture bleue



## VIRAGIO

**Emballage:** 50/500 pcs. | **Taille:** 14 cm | **Matière:** Aluminium / Plastique |

**Marquage:** 90 x 5 mm LY5+H2 (1)

Stylo à bille en aluminium VIRAGIO: avec corps en aluminium mat, rétractable, encre bleue



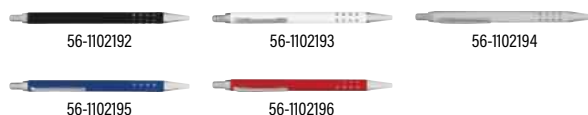
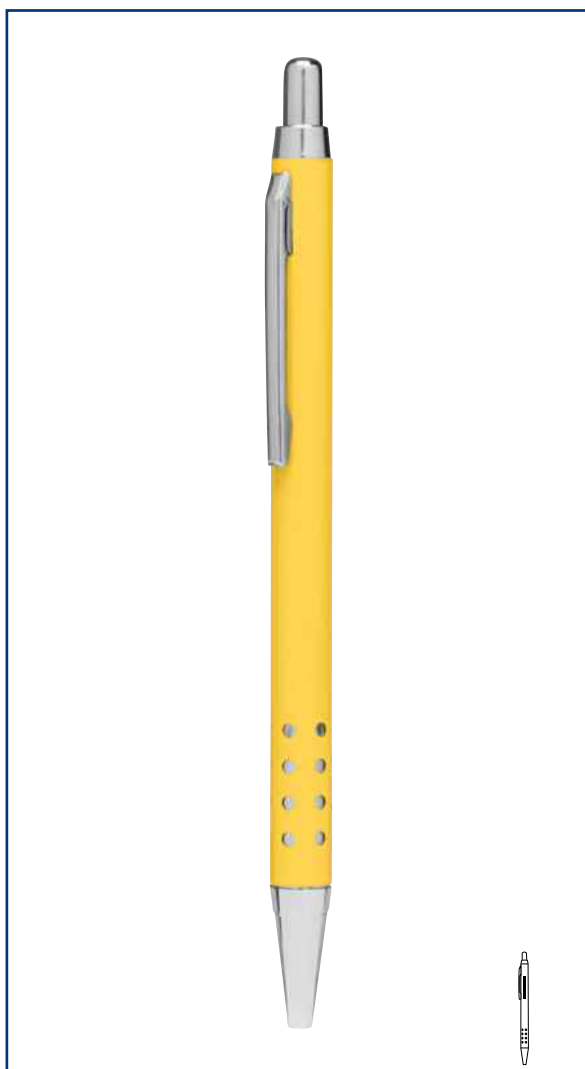
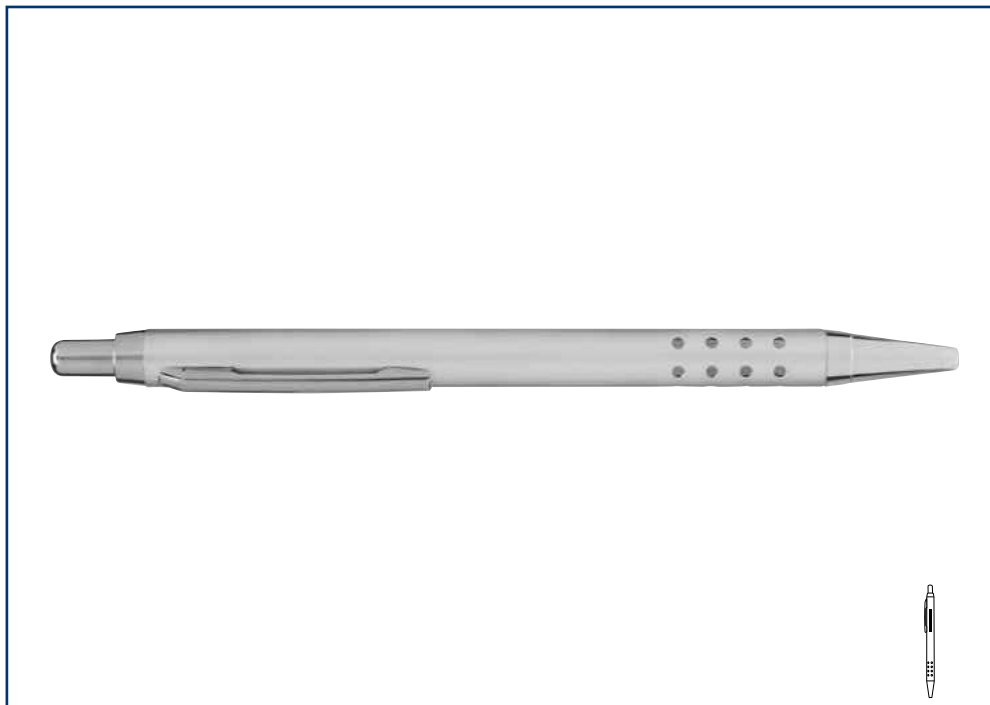

## BUKAREST

**Emballage:** 50/500 pcs. | **Taille:** 13,5 cm | **Matériau:** Aluminium / Acier |

**Marquage:**  70x5 mm LY5+H2 (1)

Stylo à bille en aluminium BUKAREST: corps avec design perforation, mécanisme de pression, recharge grande capacité, encre bleue



## BUDAPEST

**Emballage:** 50/500 pcs. | **Taille:** 13,5 cm | **Matériau:** Laiton / Acier |

**Marquage:**  70x5 mm LY5+H2 (1)

Stylo à bille en laiton BUDAPEST: corps avec design perforation, mécanisme de pression, recharge grande capacité, encre bleue

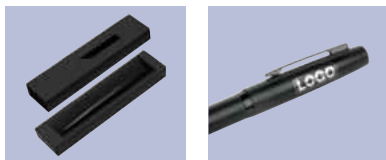

56-1101676

## SIGNATURE

**Emballage:** 50/200 pcs. | **Taille:** 13,4 cm |

**Matière:** Laiton | **Marquage:** 40x5 mm LY5+H2 (1)

Stylo à bille en métal SIGNATURE: avec mécanisme rotatif, surface mate, clip brillant et anneau central, avec base chromée pour gravure brillante, encre bleue, livré dans un coffret cadeau avec fenêtre de visualisation



56-1101943

56-1101945

## VANCOUVER

**Emballage:** 100/500 pcs. | **Taille:** 13,5 cm |

**Matière:** Aluminium | **Marquage:** 20x6 mm LY5+H2 (1)

Stylo VANCOUVER qualité aluminium, avec mécanisme à pression, grip gommé, encre bleue



56-1102017

56-1102018

## LUCERNE

**Emballage:** 50/1000 pcs. | **Taille:** 14,2 cm |

**Matière:** Aluminium | **Marquage:** 50x6 mm LY5+H2 (1)

Stylo LUCERNE: qualité aluminium, avec mécanisme à pression, encre noire





## TUCSON

**Emballage:** 50/500 pcs. | **Taille:** 13,7 cm |

**Matière:** Aluminium / Plastique |

**Marquage:** 55 x 6 mm LY5+H2 (1)

Stylo en aluminium TUCSON: avec boîtier en métal brillant, mécanisme pression, grande recharge, écriture bleue

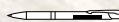

NEW

en aluminium recyclé



## EXPRESSIVE

**Emballage:** 50/200 pcs. | **Taille:** 13,7 cm | **Matière:** Aluminium / Acier |

**Marquage:** 30 x 6 mm LY5+H4 (1)

Stylo aluminium EXPRESSIVE : en métal mat, en aluminium recyclé, avec mécanisme à rotation, clip et anneau argentés ou cuivrés, partie supérieure avec finition chromée brillante ou cuivrée brillante pour gravure, mine en métal, encre bleue, dans une boîte.



NEW

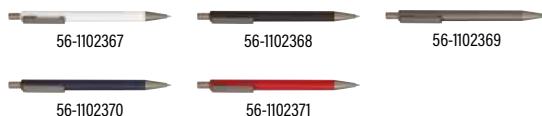

## ALLEGRO

**Emballage:** 50/500 pcs. | **Taille:** 14,2 cm | **Matière:** Aluminium / Acier |

**Marquage:** 5 cm<sup>2</sup> LY5+H2 (1)

Stylo à bille en aluminium ALLEGRO: boîtier en métal mat, avec mécanisme à bouton-poussoir, mine grande capacité, écriture en bleu



58-1102050

## CARBONIUM



**Emballage:** 50/200 pcs. | **Taille:** 16x3x3 / 13,7x1,3 cm |

**Matière:** Laiton | **Marquage:** 35x6 mm LY5+H2 (1)

Stylo métal CARBONIUM: affilage carbone, encre bleue, livré dans un étui



58-1101570

## RIGA



**Emballage:** 10/50 pcs. | **Taille:** 18,5x7,8x3,3 / 13x1,3 cm |

**Matière:** Laiton | **Marquage:** 45x6 mm LY5+H4 (1)

Roller métal RIGA optique laque noire piano: Capuchon et clip, corps contient 24 éléments CRYSTALLIZED™-Swarovski, encre noire, livré en étui



58-1101580

## ST. PETERSBURG



**Emballage:** 10/50 pcs. | **Taille:** 19,2x8,3x3,3 / 13,6x1,3 cm |

**Matière:** Laiton | **Marquage:** 45x6 mm LY5+H4 (1)

Stylo plume métal ST. PETERSBURG optique laque noire piano: avec plume iridium, Capuchon et clip, corps contient 24 éléments CRYSTALLIZED™-Swarovski, 1 cartouche incl., livré en étui

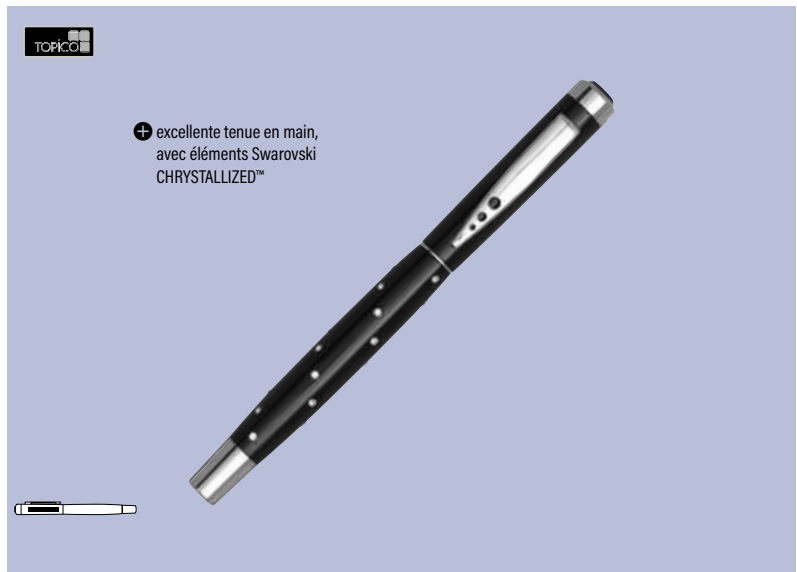

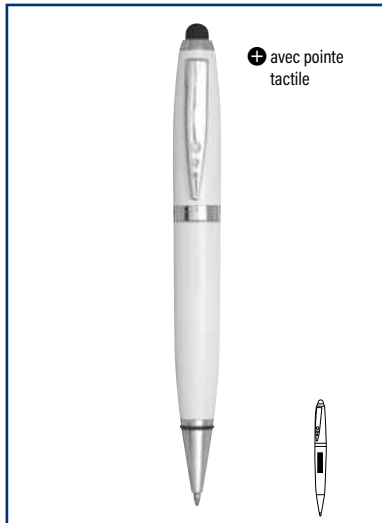

58-8113001

## TOUCH DOWN

**Emballage:** 50/200 pcs. | **Taille:** 13,75x1,4 cm | **Matière:** INOX |  
**Marquage:** 40x8 mm LY5+H4 (1)

Stylo acier TOUCH DOWN: avec mine grande capacité et mécanisme rotatif, embout écran tactile, finition laquée façon piano et incrustations décoratives argent, encre noire, sous coffret cadeau



TOPICO

58-8110002

## COPPER PEN

**Emballage:** 25/200 pcs. | **Taille:** 14 cm | **Matière:** Aluminium / Laiton |  
**Marquage:** 32x6 mm LY5+H4 (1)

Stylo métal COPPER PEN: avec mécanisme pression, surface noire mate, clip couleur cuivre, écriture bleue, fourni dans un boîtier en carton

TOPICO

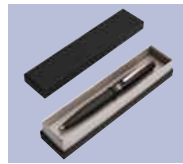

58-8110004

## BLACK PEARL

**Emballage:** 50/200 pcs. | **Taille:** 14 cm | **Matière:** Acier / Laiton |  
**Marquage:** 25x5 mm LY5+H4 (1)

Stylo à bille en métal BLACK PEARL : avec mécanisme rotatif, finition mate, clip brillant, encre bleue, dans une boîte cadeau

TOPICO

58-8110005

## SILVER LINE

**Emballage:** 50/200 pcs. | **Taille:** 14 cm | **Matière:** Acier recyclé / Laiton |  
**Marquage:** 25x5 mm LY5+H2 (1)

Stylo à bille en métal SILVER LINE : avec mécanisme rotatif, finition brillante, encre bleue, dans une boîte cadeau

TOPICO



58-1100464

## COMTESSE



**Emballage:** 10/100 pcs. | **Taille:** 17x4,5x2 / 13,7x1,3 cm |

**Matière:** Acier | **Marquage:** 40x5 mm LY5+H4 (1)

Set d'écriture COMTESSE: comprend un roller en métal avec capuchon (encre noire) et un stylo en métal (encre bleu), avec décorations chromées et brillantes, Livré dans une boîte cadeau

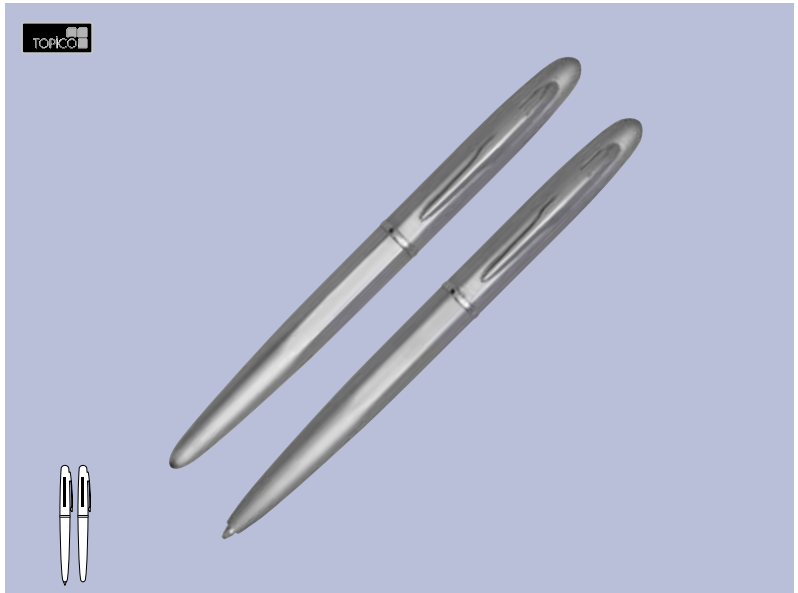

56-1101621

56-1101622

56-1101623



56-1101624

56-1101625

## ALPHABET

**Emballage:** 25/100 sets | **Taille:** 17,7x5,8x2,2 cm |

**Matière:** Aluminium | **Marquage:** 55x6 mm

LY5+H4 (1)

Set d'écriture ALPHABET: comprend un stylo et Rollerball, encre noire, dans boîte cadeau

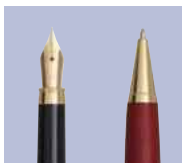

56-1101656

## POET

**Emballage:** 10/100 pcs. | **Taille:** 17,3x5x2,4 cm |

**Matière:** Bois | **Marquage:** 5 cm<sup>2</sup> LC5+H2 (1)

Set d'écriture POET comprend: stylo bille, stylo encre, en bois, accessoires dorés, dans un étui en bois



+ Stylo et plume

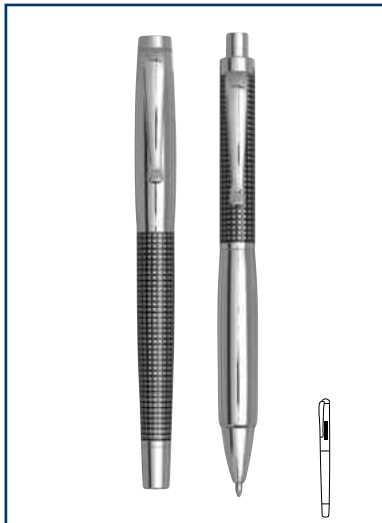

56-1101662

## NOBLESSE

**Emballage:** 25/50 pcs. | **Taille:** 17,5x6,8x2,4 cm | **Matière:** Laiton | **Marquage:** 45x6 mm LY5+H4 (1)

Set d'écriture élégant NOBLESSE comprenant un stylo bille (encre bleue) et un plume, design quadrillé, dans une boîte cadeau



58-8114001

## BLACK ELEGANCE

**Emballage:** 25/50 sets | **Taille:** 19,8x7,9x3,7 cm | **Matière:** Laiton / Plastique | **Marquage:** 40x5 mm LY5+H5 (1)

Set écriture BLACK ELEGANCE: comprend un stylo avec système rotatif et mine grande capacité (encre noire) et stylo plume avec cartouche incl. (encre bleue) optique métal avec zone grip gommée, boîte cadeau noire (tiroir et plaque alu)



56-1101651

## MANZONI

**Emballage:** 25/50 pcs. | **Taille:** 18x6,5x4 cm | **Matière:** Laiton | **Marquage:** 5 cm<sup>2</sup> LY5+H2 (1)

Set d'écriture MANZONI comprend: stylo bille (encre noire) et un plume dans une boîte cadeau avec plaque alu



58-1102300

## INTERCONTINENTAL

**Emballage:** 10/50 pcs. | **Taille:** 18x6,5x4 / 14x1,5 cm | **Matière:** Laiton | **Marquage:** 5 cm<sup>2</sup> LY5+H2 (1)

Set d'écriture INTERCONTINENTAL: comprend un roller métal avec capuchon (encre noire) et stylo métal (encre bleue), design carte du monde chromé brillant sur le corps, Livré dans une boîte cadeau avec plaque aluminium pour personnalisation



# BUREAU

## Pour un bureau bien organisé

Les fournitures de bureau sont essentielles pour un travail efficace, que ce soit au bureau, à l'école ou à la maison. De l'organisation des tâches au rangement des documents et à la prise de notes, ces produits polyvalents gardent votre espace de travail en ordre. Un environnement lumineux et joyeux stimule la productivité, et nos accessoires de bureau colorés ajoutent une touche de plaisir qui rend le travail agréable.

Soyons organisés et pleins d'énergie avec notre gamme de produits qui rendent le travail plus agréable.

- 212** Carnets et blocs-notes
- 227** Fournitures de bureau et porte-cartes
- 233** Calculatrices, conférenciers, porte-documents

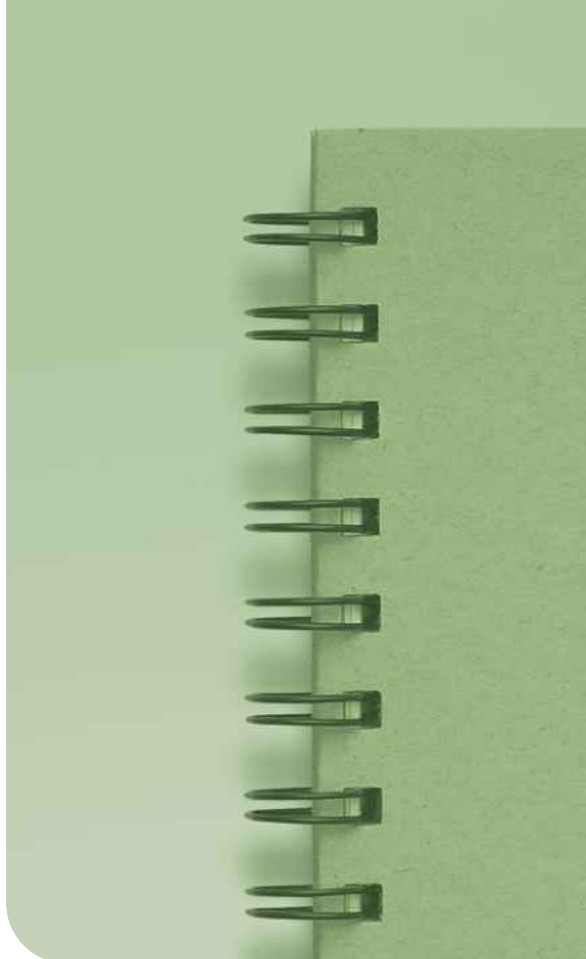

56-1101678

## COPPER CLAMP

**Emballage:** 25/50 pcs. | **Taille:** Ø5x8,9 cm | **Matière:** Verre / Fer |

**Marquage:** ☞ Ø25 mm LY5+H4 (1)

Pince à documents en bocal COPPER CLAMP: Verre avec couvercle en métal, rempli de 20 pinces à documents, grande zone de personnalisation sur le couvercle



56-1101677

## COPPER CLIP

**Emballage:** 25/50 pcs. | **Taille:** Ø5x8,9 cm | **Matière:** Verre / Fer |

**Marquage:** ☞ Ø25 mm LY5+H4 (1)

Trombones en bocal COPPER CLIP: Verre avec couvercle en métal, rempli de 200 trombones, grande zone de personnalisation sur le couvercle



56-1101744

## PEN STORE

**Emballage:** 25/50 pcs. | **Taille:** 20x6,5x5,2 cm |  
**Matière:** Polyester / Bambou | **Marquage:** 5 cm<sup>2</sup> LC5+H4 (1)

Étui à stylo PEN STORE en feutre RPET avec couvercle en bambou et bandeau élastique, couvercle avec règle (cm et pouce) et support de téléphone à l'arrière



56-1101739

56-1101740

56-1101738

56-1101742

56-1101743

## KEEPER

**Emballage:** 200/400 pcs. | **Taille:** 20,5x7,5 cm | **Matière:** Polyester |  
**Marquage:** 40x15 mm K1+H2 (1)

Trousse stylos pour bloc-notes KEEPER: avec fermeture à glissière lisse et bande élastique à fixer aux blocs-notes A5



56-1101776

56-1101777

56-1101779

56-1101781

## SCHOOL

**Emballage:** 50/100 pcs. | **Taille:** 20x Ø7,8 cm | **Matière:** 600D Polyester |  
**Marquage:** 50 cm<sup>2</sup> T50+H4 (4)

Trousse à stylos SCHOOL ronde avec fermeture éclair et poignée



56-1103110

## JOURNALIST

**Emballage:** 40/80 pcs. | **Taille:** 17,7x13,5x2 cm |

**Matière:** Papier / Acier / Aluminium |

**Marquage:** 30x60 mm K1+H2 (4)

Carnet JOURNALIST : Bloc-notes (carré) de 70 feuilles, y compris stylo à bille (écriture bleue), stylo à bille pouvant être fixé à l'avant par aimant



⊕ support stylo magnétique



56-1103155



56-1103156



56-1103157

## RECYCLE M

**Emballage:** 25/100 pcs. | **Taille:** 14,5x10x0,8 cm |

**Matière:** Papier | **Marquage:** 70x20 mm K1+H2 (4)

Carnet à spirales RECYCLE M: papier recyclé, embouts du stylo en PVC, élastique pour fermer le carnet, encre noire



56-1103152



56-1103153



56-1103154

## RECYCLE L

**Emballage:** 25/100 pcs. | **Taille:** 18x13,5x0,8 cm |

**Matière:** Papier | **Marquage:** 70x20 mm K1+H2 (4)

Carnet à spirales RECYCLE L: papier recyclé, embouts du stylo en PVC, encre noire





56-1103108

## X-MARK

**Emballage:** 100/800 pcs. | **Taille:** 11x7x0,3 cm | **Matière:** Papier |

**Marquage:** ☞ 30x20 mm K1+H2(4)

X-MARK bloc notes autocollant: 1 bloc-notes autocollant, 4 différentes bandes de couleur autocollantes

56-1103119

## ADHERE

**Emballage:** 100/200 pcs. | **Taille:** 10,1x7,2x0,9 cm | **Matière:** Papier |

**Marquage:** ☞ 30x50 mm K1+H2(4)

Feuillets autocollants ADHERE : 2 blocs-notes autocollants (50 grands, 25 petits), 4 gommettes autocollantes de couleurs différentes, dans une enveloppe en papier kraft



➕ Avec adhésifs



56-1103106

## SCHOOL DAYS

**Emballage:** 25/50 pcs. | **Taille:** 20,5x15x2,2 cm | **Matière:** bois / Papier |

**Marquage:** ☞ 60x20 mm K1+H2(4)

Set d'écriture SCHOOL DAYS: à dérouler incluant un stylo bille en carton (encre bleue), une règle (15 cm), un taille-crayon en bois, une gomme, deux crayons gris en bois, un carnet de notes ligné, blocs adhésifs multi-colorées, ainsi qu'un compartiment pour cartes de visite.

## BUREAU

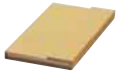

56-1103239



56-1103240

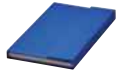

56-1103241

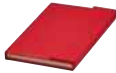

56-1103242

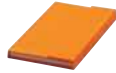

56-1103243

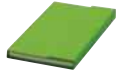

56-1103244

## LITTLE NOTES

**Emballage:** 100/200 pcs. | **Taille:** 13,1x8,2x1,4 cm |

**Matière:** Papier | **Marquage:** 60x30 mm K1+H2(4)

Carnet de notes LITTLE NOTES: 1 bloc mémos, 5 blocs de gommettes, 1 bloc, fermeture magnétique



56-1103278

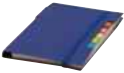

56-1103279



56-1103280



56-1103281



56-1103282

## PENZ

**Emballage:** 50/100 pcs. | **Taille:** 15,4x11,2x1,2 cm |

**Matière:** Papier | **Marquage:** 50x20 mm K1+H2(1)

Bloc notes PENZ: dans un format de poche avec coins arrondis, stylo en carton incl. (encre noire), bandeau élastique assorti, 70 pages intérieures, 70g/m<sup>2</sup>, 5 blocs mémos de différents coloris – en matières recyclées



56-1103210



56-1103211



56-1103212



56-1103213



56-1103214

## MAGNY

**Emballage:** 25/50 pcs. | **Taille:** 18x13,6x2 cm |

**Matière:** Papier | **Marquage:** 60x25 mm K1+H2(2)

Bloc notes MAGNY: pages lignées et perforées, 2 blocs mémos, 5 blocs mémo gommettes, stylo incl., fermeture aimantée, recyclable





+ Avec adhésifs



56-1103120

## DAILY ASSIST

**Emballage:** 60/120 pcs. | **Taille:** 15,7x10,6x1,6 cm |  
**Matériau:** Papier / Plastique | **Marquage:** ☺ 50x30 mm K1+H2 (4)

Carnet de notes DAILY ASSIST : avec stylo à bille (écriture noire), 1 bloc-notes (ligné) de 70 feuilles, 5 blocs-notes adhésifs de couleurs différentes

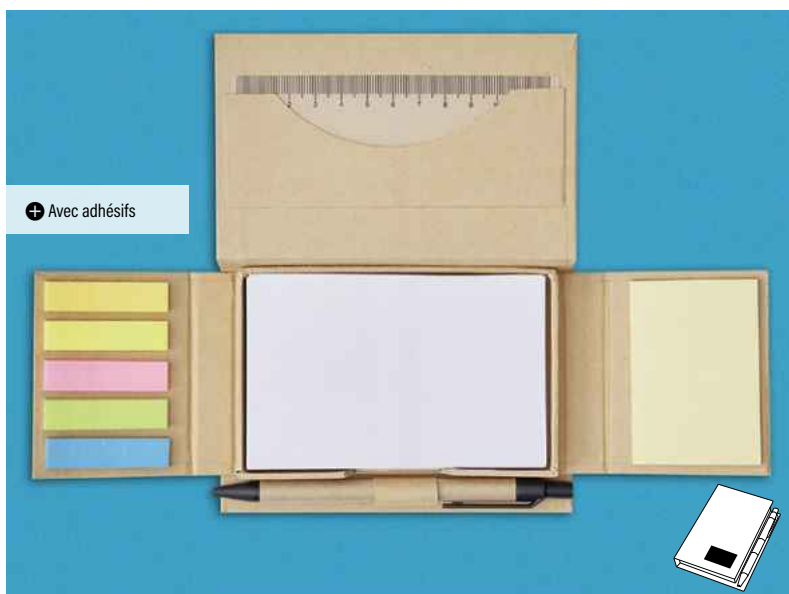

+ Avec adhésifs



56-1103113

56-1103114

## POP UP

**Emballage:** 40/80 pcs. | **Taille:** 14x10x2,5 cm |  
**Matériau:** Papier | **Marquage:** ☺ 60x15 mm K1+H2 (1)

Memobox POP UP à déplier: inclus 1 stylo en carton (encre noire), 1 règle (12 cm), 1 bloc notes de 100 feuilles blanches auto-collantes et des gommettes auto-collantes de différentes couleurs - fabriqué à partir de matériaux recyclables



+ Avec adhésifs



56-1103138

## MEMO

**Emballage:** 100/200 pcs. | **Taille:** 10,5x8x1 cm |  
**Matériau:** Papier | **Marquage:** ☺ 40x25 mm K1+H2 (4)

Mini bloc notes MEMO: stylo incl. (encre noire), 1 bloc notes et 5 blocs de gommettes de couleur - en matières recyclées





56-1103139

## STICK ME

**Emballage:** 100/500 pcs. | **Taille:** 10,5x6,8x0,5 cm | **Matière:** Papier |  
**Marquage:** ☺ 20x70 mm K1+H2 (4)

Memobox STICK ME: 1 bloc note et des gommettes de couleurs, compartiment pour cartes de visite, élastique de fermeture à l'extérieur - en matières recyclées



56-1103137

## MULTI MEMO

**Emballage:** 100/200 pcs. | **Taille:** 7,5x8x2,2 cm | **Matière:** Papier |  
**Marquage:** ☺ 50x35 mm K1+H2 (4)

Mini bloc spirales MULTI MEMO: avec divers blocs notes et gommettes en couleur - en matières recyclées



56-1103307

## IN LOVE

**Emballage:** 100/400 pcs. | **Taille:** 8x8x0,4 cm | **Matière:** Papier |  
**Marquage:** ☺ 50x20 mm K1 (4)

Autocollants mémo cœur IN LOVE: 30 feuilles

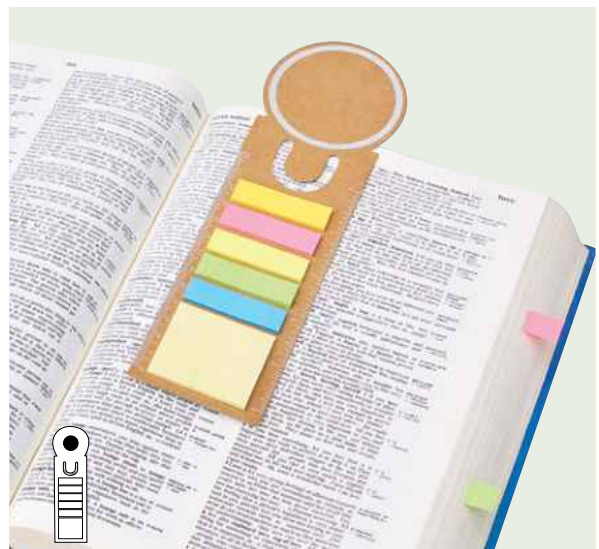

56-1103032

## CIRCULAR & ROMANCE

**Emballage:** 100/400 pcs. | **Taille:** 21,2x6x0,2 cm | **Matière:** Papier |  
**Marquage:** ☺ Ø40 mm K1+H2 (4)

Marque page CIRCULAR: avec 6 vignettes autocollantes et règle sur les côtés, recyclable



⊕ Avec tiroir spécial trombones



56-1103135

## DRAWER

**Emballage:** 25/50 pcs. | **Taille:** 16,5x10,4x2,2 cm | **Matériau:** Plastique / Papier | **Marquage:** 70x25 mm K1+H2 (4)

Boîte Memo DRAWER: bloc note de 120 pages détachables, 20 trombones dans un tiroir caché - situé sous les Marque-pages autocollants colorés 5\*20 - 1 Mini stylo (encre noire), couverture en carton recyclé



⊕ Avec adhésifs



56-1103271

## BAMBOO NOTE

**Emballage:** 30/60 pcs. | **Taille:** 12x10,8x2,1 cm | **Matériau:** Papier / Bambou / Plastique | **Marquage:** 70x25 mm K1+H2 (4)

Boîte memo BAMBOO NOTE: 3 gommettes colorées en forme de flèche, 2 blocs mémos autocollants colorés de 150 feuilles, dans un étui en bambou et matières recyclées



56-1103021

## REMIN ME

**Emballage:** 25/50 pcs. | **Taille:** 13x10,5x3 cm | **Matériau:** Plastique / PVC / Papier | **Marquage:** 6 cm<sup>2</sup> DP6+H2 (1)

Set de mémos REMIND ME: comprend 8 petits mémos de différentes couleurs et 4 bloc de mémos dans un étui en simili-cuir



56-0402400

## CUBE

**Emballage:** 200/800 pcs. | **Taille:** 2,5x2,5x11,5 cm | **Matériau:** Bambou / Acier |  
**Marquage:** 20x20 mm LC5+H2 (1)

Porte-mémo CUBE, base carrée en bambou



56-1101683

## DESK MATE

**Emballage:** 40/80 pcs. | **Taille:** 19x8 cm | **Matériau:** Bambou / Métal / Plastique |  
**Marquage:** 5 cm<sup>2</sup> LC5+H4 (1)

Set de bureau DESK MATE: organisateur pratique avec emplacement pour stylo à bille (stylo à bille d'encre noire incl.), 5 blocs de flèches adhésives de couleurs différentes, 5 trombones et rainure pour le positionnement en toute sécurité du téléphone portable



**i** Made in Europe

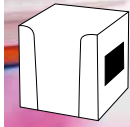

56-1103316



56-1103317



56-1103318



56-1103319



56-1103320



56-1103333

## NEVER FORGET BAMBOO

**Emballage:** 9/18 pcs. | **Taille:** 10,4x10,4x10,6 cm | **Matériau:** Bambou / Papier |  
**Marquage:** 5 cm<sup>2</sup> LC5+H4 (1)

Boîte à notes NEVER FORGET BAMBOO: Boîte en bambou avec grande ouverture de retrait et 900 feuillets blancs, matière papier sans bois (70 g/m<sup>2</sup>)

## NEVER FORGET

**Emballage:** 30 pcs. | **Taille:** 9x9x9 cm | **Matériau:** Plastique / Papier |  
**Marquage:** 50x30 mm K1+H5 (4)

Boîte mémos NEVER FORGET: boîte en plastique avec grande ouverture de retrait et 900 carrés de feuilles blanches sans bois (80 g/m<sup>2</sup>) - Made in Europe

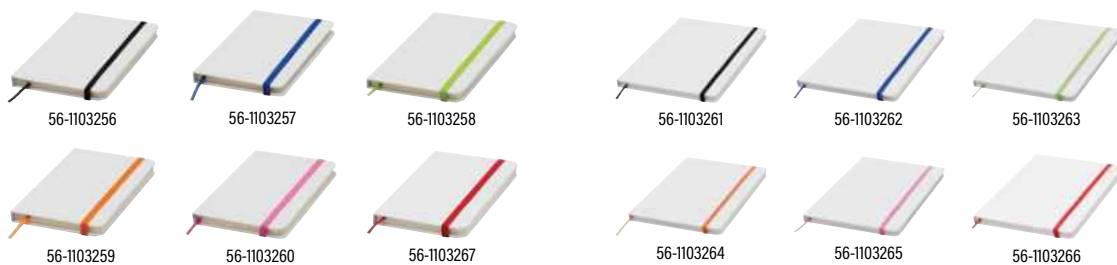
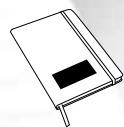

## AUTHOR A6

**Emballage:** 40/80 pcs. | **Taille:** 14x9,1x1,5 cm | **Matériau:** Papier | **Marquage:** 6 cm<sup>2</sup> DP6+H2 (1)

Carnet de notes AUTHOR au format DIN-A6 avec coins arrondis: élastique coloré pour la fermeture et marque-page intégré, 80 pages, ligné, 70g/m<sup>2</sup>

## AUTHOR A5

**Emballage:** 25/50 pcs. | **Taille:** 20,7x14,2x1,2 cm | **Matériau:** Papier | **Marquage:** 6 cm<sup>2</sup> DP6+H2 (1)

Carnet AUTHOR DIN-A5 avec coins ronds: élastique coloré pour fermer et marque-page intégré, 80 pages, ligné, 70g/m<sup>2</sup>

# IMPRESSION NUMÉRIQUE

Une technique moderne qui offre des impressions vivantes et de haute qualité avec une durabilité exceptionnelle. Grâce à la lumière UV, l'encre est durcie, créant des images photoréalistes avec des couleurs vives sur différents matériaux. Pour obtenir le meilleur effet, nous utilisons exclusivement la palette de couleurs CMJN avec cette technique. Le processus est efficace et permet une production rapide.

## SPÉCIFICITÉS :

- ✓ qualité d'impression photo très réaliste avec une reproduction précise des couleurs
- ✓ sélection des couleurs selon le process CMYK
- ✓ durabilité et résistance à l'abrasion
- ✓ Technologie d'impression respectueuse de l'environnement
- ✓ vitesse d'impression élevée





+ A5

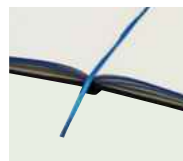

+ A6



56-1103283



56-1103284



56-1103285



56-1103286

## LECTOR A5

**Emballage:** 25/50 pcs. | **Taille:** 21x14,6x1,3 cm | **Matière:** Papier / PU / Simili-cuir | **Marquage:**  $\approx 6 \text{ cm}^2$  DP6+H2 (1)

Carnet de notes LECTOR: Format DIN-A5 avec coins arrondis: élastique et contour de couleurs assorties, marque-page assorti, 80 pages unies, 70g/m<sup>2</sup>

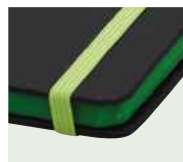

56-1103287



56-1103288



56-1103289



56-1103290

## LECTOR A6

**Emballage:** 50/100 pcs. | **Taille:** 14x9,1x1,3 cm | **Matière:** Papier / PU / Simili-cuir | **Marquage:**  $\approx 6 \text{ cm}^2$  DP6+H2 (1)

Carnet de notes LECTOR: Format DIN-A6 avec coins arrondis: élastique et contour de couleurs assorties, marque-page assorti, 80 pages unies, 70g/m<sup>2</sup>



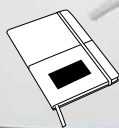

⊕ A5, papier pointillé



56-1103303

56-1103304

## CORKY

**Emballage:** 25/50 pcs. | **Taille:** 21x14,6x1,3cm | **Matière:** Papier / Cork |

**Marquage:** ☞ 70x25 mm K1+H2 (4)

Bloc-notes CORKY format DIN A5 avec coins arrondis, fermeture élastique, avec signet intégré, 80 pages, papier pointillé, 70 g/m<sup>2</sup> - reliure en liège



⊕ A5

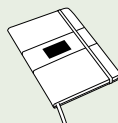

56-1103305

## AMBIENCE

**Emballage:** 25/50 pcs. | **Taille:** 14x21x1,5 cm |

**Matière:** Papier / Cork / PU / Simili-cuir |

**Marquage:** ☞ 6 cm<sup>2</sup> DP6+H2 (1)

Carnet de notes AMBIENCE en format DIN A5 à coins arrondis: bande élastique de fermeture, avec marquage intégré, 90 feuilles, doublée, 70 g / m<sup>2</sup> - couverture en liège avec bandes décoratives en PU



NEW

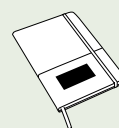
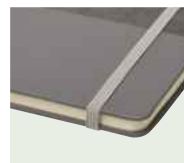
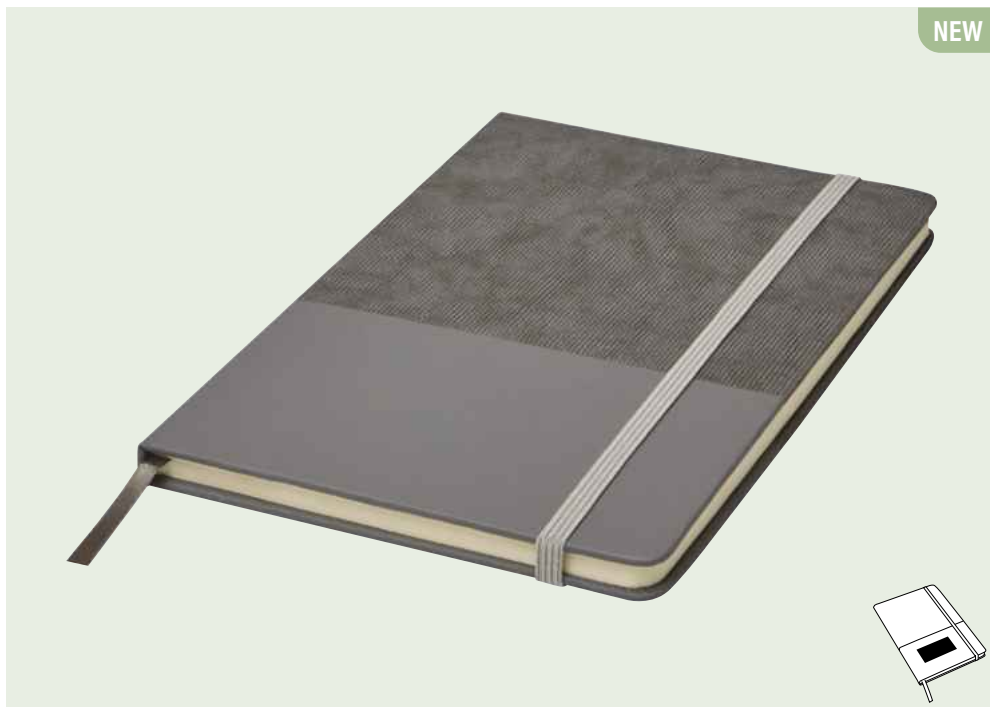

NEW

RPET

+ matière recyclée



56-1103348



56-1103349

## DEPECHE

**Emballage:** 25/50 pcs. | **Taille:** 21,5x14,3x1,4 cm | **Matière:** Papier / PU / Similicuir | **Marquage:** ☺ 60x20 mm K1+H2 (4)

Cahier DEPECHE, au format DIN A5: avec coins arrondis, bande élastique pour la fermeture, avec marque-page intégré, 80 feuilles, ligné, 70 g/m<sup>2</sup>

56-1103347

## NEWSFLASH

**Emballage:** 25/50 pcs. | **Taille:** 21,5x14,3x1,4 cm | **Matière:** Papier / Plastique | **Marquage:** ☺ 40x25 mm K1+H2 (1)

Carnet NEWSFLASH, au format DIN A5: avec coins arrondis, fermeture aimantée, avec marque-page intégré, couverture en PET recyclé, 80 feuilles, ligné, 70/m<sup>2</sup>





56-1103228



56-1103200 56-1103201



56-1103202 56-1103203



56-1103204 56-1103205



56-1103206 56-1103207



56-1103227

## ATTENDANT A5

**Emballage:** 25/50 pcs. | **Taille:** 21,4x14,3x1,5 cm | **Matériau:** Papier |

**Marquage:** 6 cm<sup>2</sup> DP6+H2 (1)

Carnet ATTENDANT DIN-A5 avec coins ronds: Attache élastique pour fermeture du carnet, avec marque page intégré et à la fin du carnet compartiment pliable incl., 80 pages, ligné, 80g/m<sup>2</sup>

## ATTENDANT A6

**Emballage:** 50/100 pcs. | **Taille:** 14,2x9,2x1,2 cm | **Matériau:** Papier |

**Marquage:** 6 cm<sup>2</sup> DP6+H2 (1)

Carnet ATTENDANT DIN-A6 avec coins ronds: Attache élastique pour fermeture du carnet avec marque page intégré, 80 pages, ligné, 80g/m<sup>2</sup>

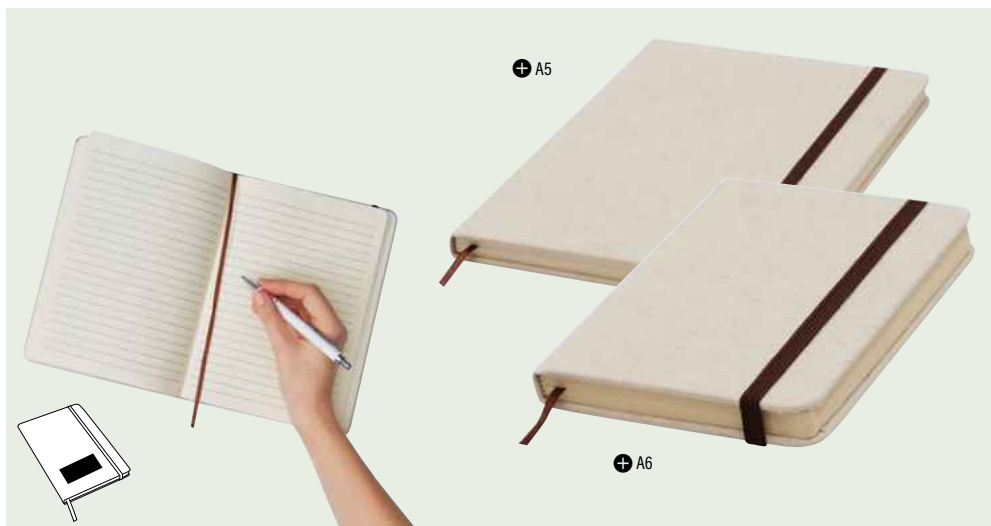

+ A5

+ A6



56-1103272

## WRITER A5

**Emballage:** 25/50 pcs. | **Taille:** 21x14,6x1,3 cm | **Matériau:** Papier |

**Marquage:** 50 cm<sup>2</sup> T50+H2 (4)

Bloc notes WRITER: Format DIN-A5, coins arrondis, Fermeture avec bandeau élastique, marque page intégré, surface design Canevas élégant, 80 pages intérieures, ligné, 70g/m<sup>2</sup>

56-1103273

## WRITER A6

**Emballage:** 50/100 pcs. | **Taille:** 14x9,1x1,3 cm | **Matériau:** Papier |

**Marquage:** 60x60 mm T50+H2 (4)

Bloc notes WRITER: Format DIN-A6, coins arrondis, Fermeture avec bandeau élastique, marque page intégré, surface design Canevas élégant, 80 pages intérieures, ligné, 70g/m<sup>2</sup>



56-1103309

## EXECUTIVE A5

**Emballage:** 25/50 pcs. | **Taille:** 21,3x14,3x1,6 cm | **Matériau:** Papier / Cork | **Marquage:** ☒ 6 cm<sup>2</sup> DP6+H4 (1)

Bloc-notes EXECUTIVE au format DIN A5 avec coins arrondis: élastique pour fermer, avec signet intégré, 80 pages, ligné, 70 g/m<sup>2</sup> - couverture en liège

56-1103310

## EXECUTIVE A6

**Emballage:** 50/100 pcs. | **Taille:** 14,3x9x1,5 | **Matériau:** Papier / Cork | **Marquage:** ☒ 6 cm<sup>2</sup> DP6+H2 (1)

Bloc-notes EXECUTIVE au format DIN A6 avec coins arrondis: élastique pour fermer, avec signet intégré, 80 pages, ligné, 70 g/m<sup>2</sup> - couverture en liège



56-1103268

## CRAFT A5

**Emballage:** 25/50 pcs. | **Taille:** 21x14x1 cm | **Matériau:** Papier | **Marquage:** ☒ 6 cm<sup>2</sup> DP6+H2 (1)

Carnets de notes CRAFT format DIN-A5, 120 pages, linié, 70g/m<sup>2</sup>

56-1103269

## CRAFT A6

**Emballage:** 50/100 pcs. | **Taille:** 14,8x10,5x1 cm | **Matériau:** Papier | **Marquage:** ☒ 6 cm<sup>2</sup> DP6+H2 (1)

Carnets de notes CRAFT format DIN-A6, 120 pages, linié, 70g/m<sup>2</sup>



1 Made in Europe



56-1103323 56-1103324 56-1103325 56-1103326



56-1103327 56-1103330 56-1103331 56-1103332

## SIGNUM A5

**Emballage:** 48 pcs. | **Taille:** 14,6x21x1cm | **Matière:** Papier | **Marquage:** 6 cm<sup>2</sup> DP6+H2 (1)  
Carnet de notes SIGNUM au format DIN A5: 144 pages, ligné, 70 g/m<sup>2</sup> - Made in Europe

## SIGNUM A6

**Emballage:** 96 pcs. | **Taille:** 10,4x14,8x1cm | **Matière:** Papier | **Marquage:** 6 cm<sup>2</sup> DP6+H2 (1)  
Carnet de notes SIGNUM au format DIN A6: 160 pages, ligné, 70 g/m<sup>2</sup> - Made in Europe

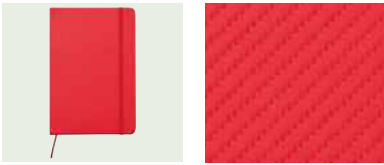

56-1103302

## CARB

**Emballage:** 25/50 pcs. | **Taille:** 21x14,6x1,3 cm |  
**Matière:** Papier | **Marquage:** 70 x 25 mm K1+H2 (4)  
Bloc-notes CARB au format DIN A5 avec coins arrondis: élastique pour fermer, avec signet intégré, 80 pages, ligné, 70 g/m<sup>2</sup>



+ A5



+ avec règle



56-1101733



56-1101734



56-1101732

## PAGE

**Emballage:** 50/400 pcs. | **Taille:** 13x6,7 cm |  
**Matière:** Plastique | **Marquage:** 5 cm<sup>2</sup> LC5+H2 (1)  
 Mini perforatrice PAGE: avec règle intégrée (12 cm) et 2 trous latéraux pour le rangement pratique dans un classeur

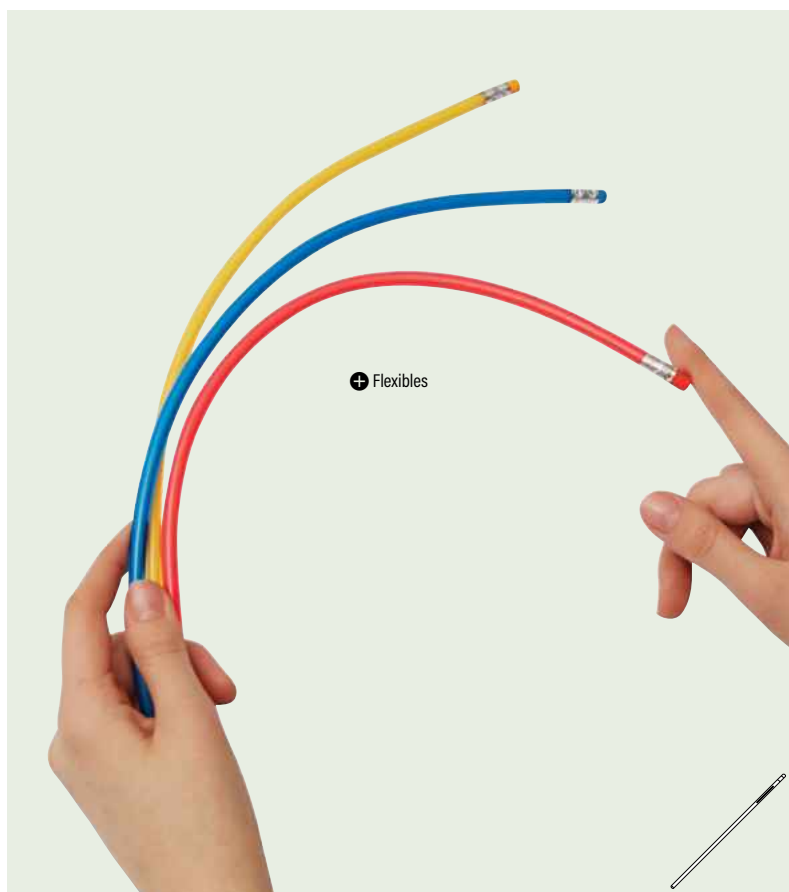

+ Flexibles



56-1102310



56-1102311



56-1102312

## AGILE

**Emballage:** 50/1000 pcs. | **Taille:** 35 cm | **Matière:** PVC,  
 Sans phtalates | **Marquage:** 50x4 mm K1 (1)  
 Crayon à papier flexible AGILE avec gomme, non taillé



56-1103340

## FLOWER

**Emballage:** 50/250 pcs. | **Taille:** 09,4x2 cm |

**Matière:** Plastique | **Marquage:** ☞ 040 mm K1+H2+V1 (4)

Surligneur en forme de fleur FLOWER : avec 5 couleurs (vert, orange, bleu, rose, jaune), fabriqué à partir de 30 % de briques de lait recyclées



+ briques de lait recyclées



+ briques de lait recyclées

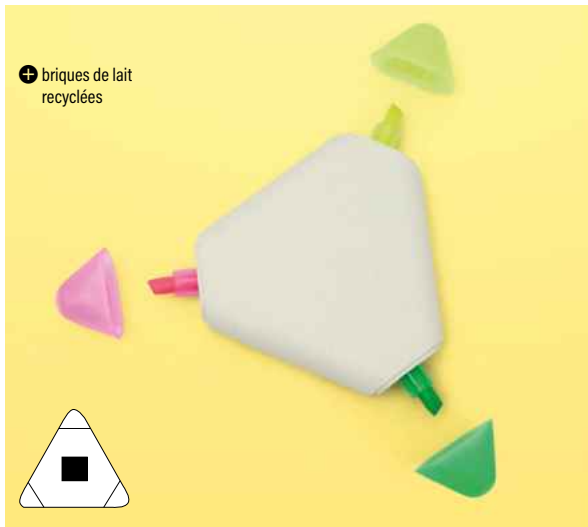

+ briques de lait recyclées



56-1103339

## MARK IT 2.0

**Emballage:** 100/500 pcs. | **Taille:** 8x7,1x1,4 cm | **Matière:** Plastique |

**Marquage:** ☞ 035 mm K1+H2+V1 (4)

Surligneur triangulaire MARK IT 2.0 : avec 3 couleurs (jaune, vert, rose), fabriqué à partir de 30 % de briques de lait recyclées

56-1103338

## HANDS UP

**Emballage:** 50/250 pcs. | **Taille:** 8,7x10,8x1,8 cm | **Matière:** Plastique |

**Marquage:** ☞ 50x20 mm K1+H2+V1 (4)

Surligneur HANDS UP : avec 5 couleurs (rose, jaune, vert, orange, bleu), fabriqué à partir de 30 % de briques de lait recyclées



56-1103311 56-1103312 56-1103313

## GIANT

**Emballage:** 20/240 pcs. | **Taille:** Ø2,4x22,7 cm | **Matière:** Plastique | **Marquage:** 6 cm<sup>2</sup> DP6+H2 (1) | Marqueur GIANT



56-1103334 56-1103337

## LIGHT IT UP

**Emballage:** 50/500 pcs. | **Taille:** 11,8x2,5x1,4 cm | **Matière:** PET recyclé | **Marquage:** 45x12 mm K1+H2+V1 (4) | Surligneur LIGHT IT UP : en PET recyclé



NEW

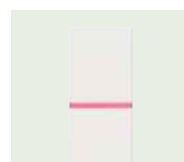

56-1103350 56-1103351 56-1103352 56-1103353

## ACCENT

**Emballage:** 50/500 pcs. | **Taille:** 10,7x2,6x1,5 cm | **Matière:** Plastique | **Marquage:** 60x20 mm K1+H2 (4) | Surligneur ACCENT: couleurs vives

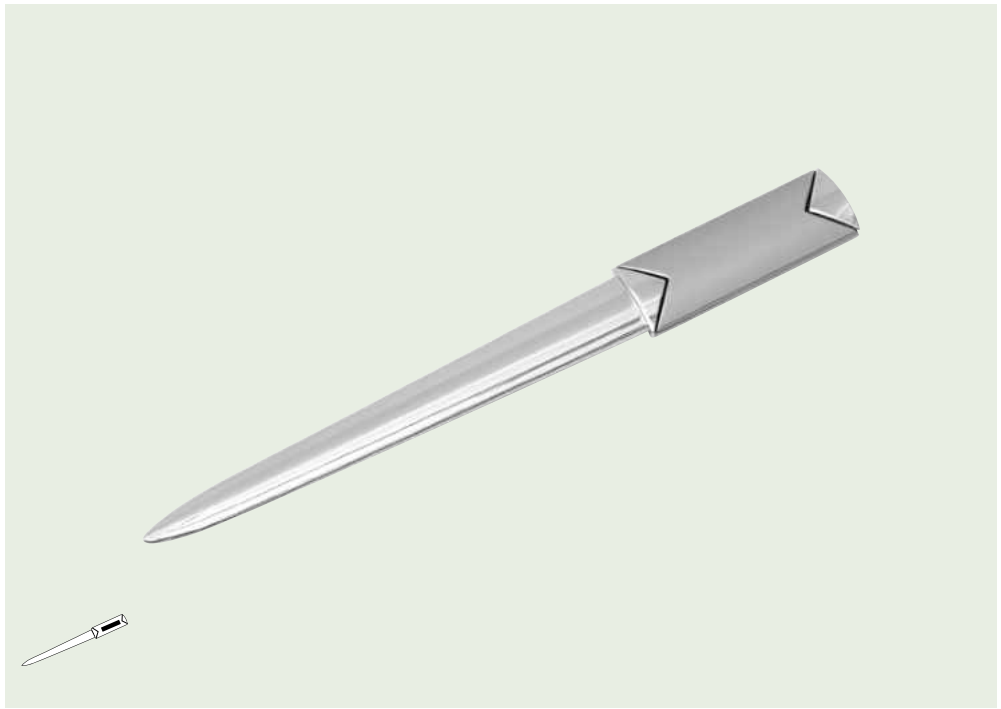

56-0407777

## AKROPOLIS

**Emballage:** 10/100 pcs. | **Taille:** 15x1,5x0,5 cm | **Matière:** Alliage zinc |

**Marquage:** ✂ 25x10 mm LY5+H2 (1)

Coupe papier AKROPOLIS, avec décor mat, dans une boîte

56-0401315

## BUTLER



**Emballage:** 50/100 pcs. | **Taille:** 11,8x9,5x5,3 cm |

**Matière:** Plastique | **Marquage:** ☎ 40x20 mm K1+H4 (4)

Pot à crayon/réveil LCD BUTLER avec thermomètre et affichage de la date





+ Loupe 3 grossissements



56-0402468



56-0402469

## SUPPORT

**Emballage:** 500/2500 pcs. | **Taille:** 8,5x5,5 cm | **Matériau:** Plastique |

**Marquage:** ☞ 60x15 mm K1+H2 (4)

Loupe SUPPORT grossissement 3x, format pratique: taille carte de crédit



+ Magnétique

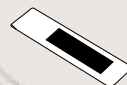

56-0407500

## RESUME

**Emballage:** 500/1000 pcs. | **Taille:** 10x2,5x0,12 cm | **Matériau:** Plastique |

**Marquage:** ☞ 5 cm<sup>2</sup> LC5+H2 (1)

Marque page aimanté RESUME: aimanté et pliable, en optique métal



56-1000060



56-1000061

## SIT DOWN

**Emballage:** 40 pcs. | **Taille:** Ø35 cm |

**Matériau:** Polyester | **Marquage:** ☞ 50 cm<sup>2</sup> T50+H2 (4)

Siège confortable coussin en feutre SIT DOWN : rond





56-1103148



56-1103149



56-1103150

## ATLAS

**Emballage:** 50/200 pcs. | **Taille:** 9,6x6,5x1,1 cm |

**Matière:** Alliage zinc / PU / Simili-cuir |

**Marquage:** 40x10 mm LY5+H4 (1)

Étui cartes de visite ATLAS: avec fermeture magnétique et plaque métal pour personnalisation

⊕ Magnétique

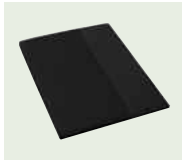

56-0405715

## EVENT

**Emballage:** 10/40 pcs. | **Taille:** 33x24 cm |

**Matière:** Polyester / PVC | **Marquage:** 50 cm<sup>2</sup> T50+H2 (4)

Conférencier EVENT format DIN A4 avec bloc notes

⊕ A4





+ A4



56-1103164

56-1103165

56-1103166

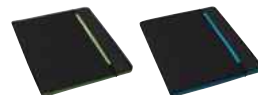

56-1103167

56-1103168

## YOUNG STAR

**Emballage:** 20 pcs. | **Taille:** 32x26x2 cm |  
**Matière:** Polyester | **Marquage:** 50 cm<sup>2</sup> T50+H2 (4)  
 Portfolio YOUNG STAR format DIN A4: avec bloc notes, passant pour stylo, divers compartiments, se ferme par un bandeau élastique, intérieur en couleur, extérieur noir



+ A4



56-1103215

56-1103216

56-1103217

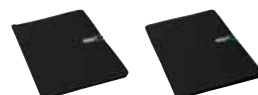

56-1103218

56-1103219

## SESSION

**Emballage:** 20 pcs. | **Taille:** 32,5x25x1 cm |  
**Matière:** Polyester / PU / Simili-cuir |  
**Marquage:** 50 cm<sup>2</sup> T50+H2 (4)  
 Portfolio SESSION format Din A4: avec bloc-notes, passant pour stylo, divers compartiments, fermeture par crochet et élastique de couleur



56-1104412

## DOTTY MATRIX

**Emballage:** 25/50 pcs. | **Taille:** 18,3x10,6x3 cm |

**Matière:** Plastique | **Marquage:** ☀ 60x20 mm  
K1+H4+V1(4)

Calculatrice DOTTY MATRIX optique brillante: Dual-Power, Écran à 10 chiffres

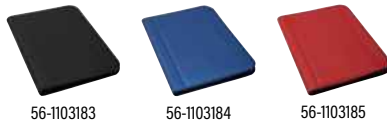

56-1103183

56-1103184

56-1103185

## GENTLE A4

**Emballage:** 15 pcs. | **Taille:** 34,5x26x3 cm | **Matière:** PU / Simili-cuir / PVC | **Marquage:** ☀ 160x60 mm  
S2+H2+V1(1)

Porte documents GENTLE format DIN A4: fermeture éclair, diverses pochettes à l'intérieur, compartiment intérieur avec fermeture éclair, calculatrice, bloc notes, Boucle pour un stylo, compartiment extérieur



56-1103270

## NEW STAR

**Emballage:** 20 pcs. | **Taille:** 33x26x2 cm | **Matière:** PU / Simili-cuir | **Marquage:** ☀ 140x180 mm S4+H2(1)

Portfolio NEW STAR: au format A4, fermeture éclair, avec bloc d'écriture et poche, poche supplémentaire pour cartes de visite, boucle élastique pour stylo à l'extérieur





+ A4



56-1103229

## BIG BOSS

**Emballage:** 10 pcs. | **Taille:** 35,4x27x4 cm | **Matière:** PU / Simili-cuir | **Marquage:**  100x120 mm S4+H2(1)  
Portfolio BIG BOSS: au format DIN A4, fermeture éclair, avec bloc d'écriture diverses poches et 1 poche avec fermeture éclair, boucle élastique externe pour un stylo



+ A4



56-0405725

## SYMPOSIUM

**Emballage:** 5/20 pcs. | **Taille:** 34x25,5 cm | **Matière:** Polyester / PVC | **Marquage:**  120x30 mm T50+H2(4)  
Porte document SYMPOSIUM DIN A4 avec fermeture éclair, Bloc note, avec divers compartiments et étui pour stylos



+ 2 en 1: étui enlevable pour iPad 2 (Format: env. 24 x 17,7 cm) avec support

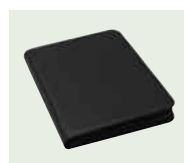

58-8084000

## NEW AGE

**Emballage:** 10 pcs. | **Taille:** 29,3x23,3x3,5 / 24,5x21x1,7 cm | **Matière:** PU / Simili-cuir | **Marquage:**  50 cm<sup>2</sup> T50+H4(4)  
Portfolio NEW AGE: avec housse enlevable iPad® format env. 24x17,7 cm, place pour 5 cartes de visite et 1 bloc-notes, 1 compartiment transparent, 1 grand compartiment, 1 passant pour 1 stylo, avec fermeture éclair





56-0406141

## AVANTI ZIP

**Emballage:** 10/20 pcs. | **Taille:** 34x25x3,5 cm |

**Matière:** Polyester | **Marquage:** 50 cm<sup>2</sup> T50+H2 (4)

Conférencier AVANTI ZIP, format DIN-A4, avec bloc notes, attache pour stylo, divers compartiments et fermeture éclair



56-0406131

## AVANTI A4

**Emballage:** 10/20 pcs. | **Taille:** 33x24x2,5 cm |

**Matière:** Polyester | **Marquage:** 50 cm<sup>2</sup> T50+H2 (4)

Conférencier AVANTI, format DIN-A4, avec bloc notes, attache stylo et divers compartiments





⊕ A4



56-0406121

## AVANTI RING

**Emballage:** 5/10 pcs. | **Taille:** 35,5x25x5 cm |  
**Matériau:** Polyester | **Marquage:**  50 cm<sup>2</sup> T50+H6 (4)  
 Conférencier AVANTI RING, avec 2 anneaux, format DIN-A4, bloc notes, attache stylo et divers compartiments, poignée et fermeture éclair



56-0406171

## AVANTI DOC

**Emballage:** 5/15 pcs. | **Taille:** 41x34x10 cm |  
**Matériau:** Polyester | **Marquage:**  50 cm<sup>2</sup> T50+H6 (4)  
 Sacoche AVANTI DOC avec organizer, poignée, fermeture clip, bandoulière démontable et réglable

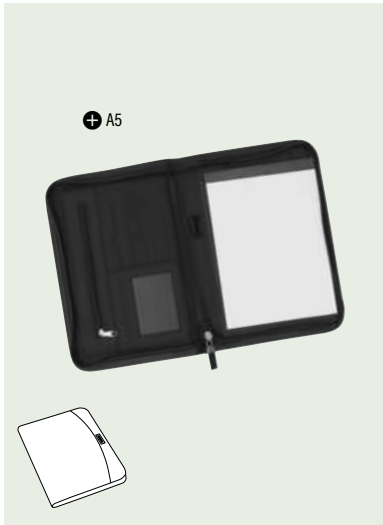

56-1103163

## CREADO A5

**Emballage:** 30 pcs. | **Taille:** 26x18x3,5 cm | **Matière:** Polyester / PVC |

**Marquage:** 30x10 mm LY5+H2 (1)

Conférencier CREADO, format A5, avec bloc notes, fermeture éclair, et plaque en aluminium pour marquage (gravure)

56-1103162

## CREADO A4

**Emballage:** 15 pcs. | **Taille:** 26x3,5x34,5 cm | **Matière:** Polyester / PVC |

**Marquage:** 30x10 mm LY5+H2 (1)

Conférencier CREADO, format A4, avec bloc notes, fermeture éclair, plaque en aluminium pour marquage (gravure)



56-1103230

## MANHATTAN

**Emballage:** 10 pcs. | **Taille:** 33x26x1,8 cm | **Matière:** PU / Simili-cuir / PVC |

**Marquage:** 35x5 mm LY5+H7 (1)

Portfolio MANHATTAN format DIN A4: fermeture éclair, plusieurs compartiments intérieurs, 1 compartiment transparent, compartiment intérieur à fermeture éclair, bloc inclus, passant pour un stylo, plaque métal pour le marquage devant

56-0406185

## MONTE CARLO

**Emballage:** 5/25 pcs. | **Taille:** 32,5x23x1,5 cm | **Matière:** PVC / Polyester |

**Marquage:** 50 cm<sup>2</sup> T50+H2 (4)

Conférencier MONTE CARLO format DIN-A4, et attache pour stylo



+ A5



56-1103251

## HILL DALE A5

**Emballage:** 15/30 pcs. | **Taille:** 24,2x18,2x1,3 cm |

**Matière:** PU / Simili-cuir / PVC |

**Marquage:** 30x7 mm LY5+H2 (1)

Conférencier HILL DALE format DIN A5: intérieur avec différents compartiments, y compris pavé d'écriture (relié), attache pour stylo - extérieur design avec plaque métallique pour votre logo.



+ A5



56-1103252

## HILL DALE TAB

**Emballage:** 15/30 pcs. | **Taille:** 24,9x19,2x1,4 cm |

**Matière:** PU / Simili-cuir / PVC |

**Marquage:** 30x7 mm LY5+H2 (1)

Mini-conférencier HILL DALE TAB format DIN A5: porte-tablette intérieur avec sangles de fixation élastiques, adapté pour les tablettes PC (7 pouces) et iPad® mini, y compris pavé d'écriture (relié), attache pour stylo - extérieur design avec plaque métallique pour votre logo.



+ A4



56-1103249

## HILL DALE ZIP

**Emballage:** 15 pcs. | **Taille:** 33x26x2,5 cm | **Matière:** PU / Simili-cuir / PVC |

**Marquage:** 40x10 mm LY5+H2 (1)

Conférencier HILL DALE ZIP au format DIN A4. intérieur avec différents compartiments, 1 petit compartiment avec fermeture éclair, 1 bande élastique pour maintien appareil électronique, etc., y compris bloc note (relié), attache pour stylo - extérieur design avec plaque métallique pour votre logo.





56-1104102

## SMOOTHSLIDE

**Emballage:** 50/200 pcs. | **Taille:** 23x19 cm |

**Matière:** Polyester / EVA | **Marquage:**  230x190 mm SU300R+H2 (1)

Tapis de souris SMOOTHSLIDE: avec une base antidérapante, facile à imprimer

NEW



56-1104100

## BUSINESS

**Emballage:** 40 pcs. | **Taille:** 28x25,5x1,8 cm | **Matière:** PU / Simili-cuir |

**Marquage:**  150x100 mm S4+H2 (1)

Tapis de souris BUSINESS: avec repose-poignets et coutures

56-1104122

## NOBLESSE

**Emballage:** 25/50 pcs. | **Taille:** 27x22,5 cm | **Matière:** PU / Simili-cuir / EVA |

**Marquage:**  150x100 mm S4+H2 (1)

Tapis de souris ergonomique NOBLESSE en simili-cuir de qualité: dessous anti-glisse et coutures blanches



+ A4



56-1103179

## NOBLESSE RING

1x  
INCL.

**Emballage:** 10 pcs. | **Taille:** 36,5x30x4 cm | **Matériau:** PU / Simili-cuir / PVC | **Marquage:** 30x10 mm LY5+H6 (1)  
Porte-documents NOBLESSE RING format DIN-A4 en simili-cuir de qualité. Avec fermeture éclair, classeur 4 anneaux, calculatrice, bloc d'écriture, passant pour un stylo, poches diverses, poignée pliable, coutures blanches, plaque métal pour gravure.



+ A4

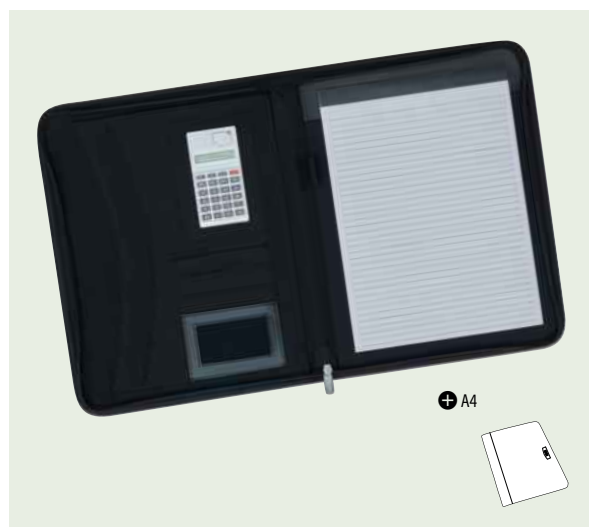

+ A4



56-1103177

## NOBLESSE A4

**Emballage:** 15 pcs. | **Taille:** 32x25x2,7 cm | **Matériau:** PU / Simili-cuir / PVC | **Marquage:** 30x10 mm LY5+H2 (1)  
Porte-documents NOBLESSE, format A4 de poche, bloc-notes, porte-crayon, différents rangements, en similicuir.



56-1103176

## NOBLESSE ZIP

1x  
INCL.

**Emballage:** 10 pcs. | **Taille:** 35x28x4 cm | **Matériau:** PU / Simili-cuir / PVC | **Marquage:** 30x10 mm LY5+H2 (1)  
Porte-documents NOBLESSE ZIP, format A4 avec calculatrice de poche, bloc-notes, porte-crayon, différents rangements, fermeture éclair, en similicuir.

# ÉCLAIRAGE & OUTILS

## Tout le bricolage

Trouver l'outil adéquat pour créer, réparer et explorer de nouvelles possibilités. Nos outils et lampes sont conçus pour faciliter et rendre plus efficaces les tâches du bricolage. Ces outils peuvent aider à réparer de petites pannes, remplacer des pièces et améliorer votre environnement.

Prenez les bonnes mesures et intervenez avec l'outil adapté. Gagnez en confiance sur la route en maîtrisant ce qui compte le plus.

- 242** Torches et lampes de poche
- 250** Voitures, accessoires et sécurité
- 260** Outils et mètres



58-8090002

## CHIC GLOW



**Emballage:** 60 pcs. | **Taille:** 12x12x1,6-22 cm |

**Matière:** Plastique / Papier | **Marquage:** 45x30 mm  
K1+H6+V1 (4)

Lampe de table LED pliable / extensible CHIC GLOW: octogonale, dimmable, avec interrupteur tactile marche/arrêt, batterie au lithium puissante (700 mAh), durée d'éclairage env. 3-5 heures, câble USB avec connecteur USB Type C (longueur env. 100 cm), dans une boîte.

NEW

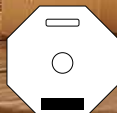
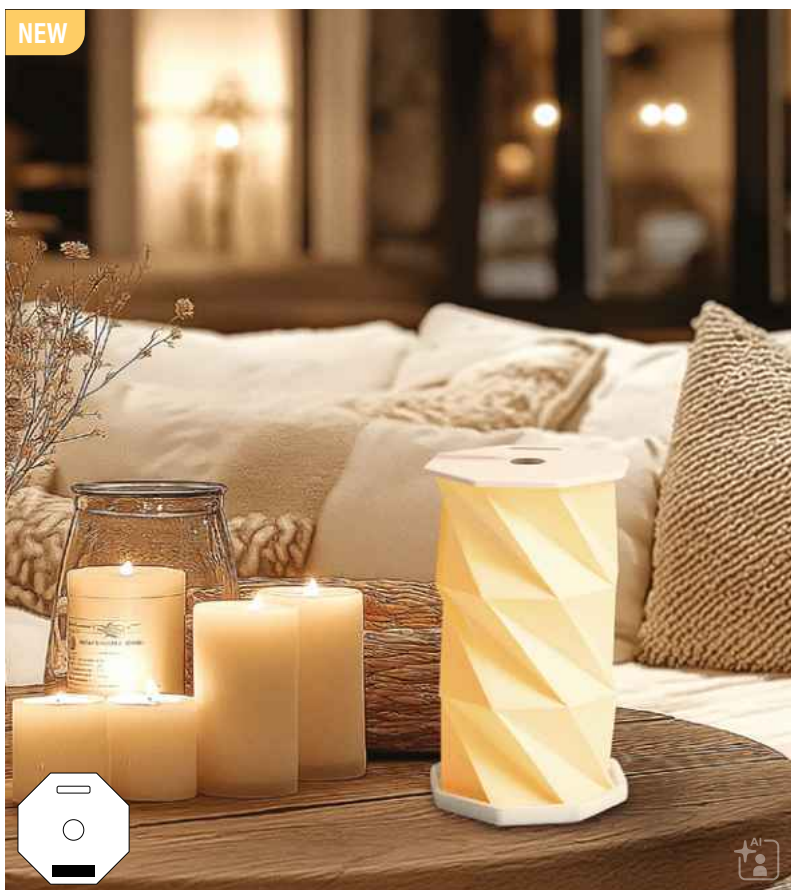



56-0903071



56-0903072



56-0903073

## MUSHROOM

**Emballage:** 30 pcs. | **Taille:** Ø9x21,5 cm | **Matière:** Fer / Plastique | **Marquage:** 5 cm<sup>2</sup> LR5+H4 (1)

Lampe de table en acier inoxydable MUSHROOM: 3 modes d'éclairage (lumière chaude, lumière blanche, lumière chaude blanche), allumage et extinction par simple toucher et pour changer les modes d'éclairage, y compris un câble de chargement USB avec connecteur USB Type C (longueur d'environ 100 cm), interrupteur sur la face inférieure, utilisation flexible grâce à la batterie lithium intégrée de 800 mAh, 4 pieds antidérapants sur la face inférieure, dans une boîte individuelle



56-0903069

## TOUCH ME

**Emballage:** 20 pcs. | **Taille:** Ø12,4x29,5 cm | **Matière:** INOX | **Marquage:** 15 x10 mm LY5+H7 (1)

Lampe de chevet TOUCH ME: avec allumer/éteindre tactilement, pied en acier, 3 niveaux d'intensité, abat-jour blanc, prise sur secteur 230Volt, ampoule non incl.

⊕ ON / OFF du bout des doigts





NEW

56-0903075

## MOSSLIGHT

**Emballage:** 32 pcs. | **Taille:** Ø10x17 cm | **Matière:** Bois / Plastique | **Marquage:** 5 cm<sup>2</sup> LC5+H4(1)

Lampe de table LED MOSSLIGHT: en bois, en forme de champignon, s'allume et s'éteint par simple pression du doigt et variation d'intensité, batterie lithium puissante, capacité : 900 mAh, câble de recharge USB avec connecteur USB type C inclus (longueur env. 1 m), revêtement antidérapant, livrée dans un coffret





NEW

56-0403173

## FLOODLIGHT

**Emballage:** 50 pcs. | **Taille:** Ø3x15,8 cm | **Matière:** Plastique / Silicone / Fer | **Marquage:** ☼ 15x30 mm K1+H4 (4)

Lampe de poche LED rechargeable FLOODLIGHT: LED frontale avec 2 modes d'éclairage (lumière continue et lumière clignotante) et luminosité réglable, champ lumineux latéral avec 7 LED, interrupteur marche/arrêt caoutchouté, avec mousqueton pour la fixation (le mousqueton n'est PAS adapté à l'escalade), batterie lithium puissante, capacité : 800 mAh, câble de chargement USB avec connecteur USB Type-C (longueur environ 30 cm), emballage individuel



NEW

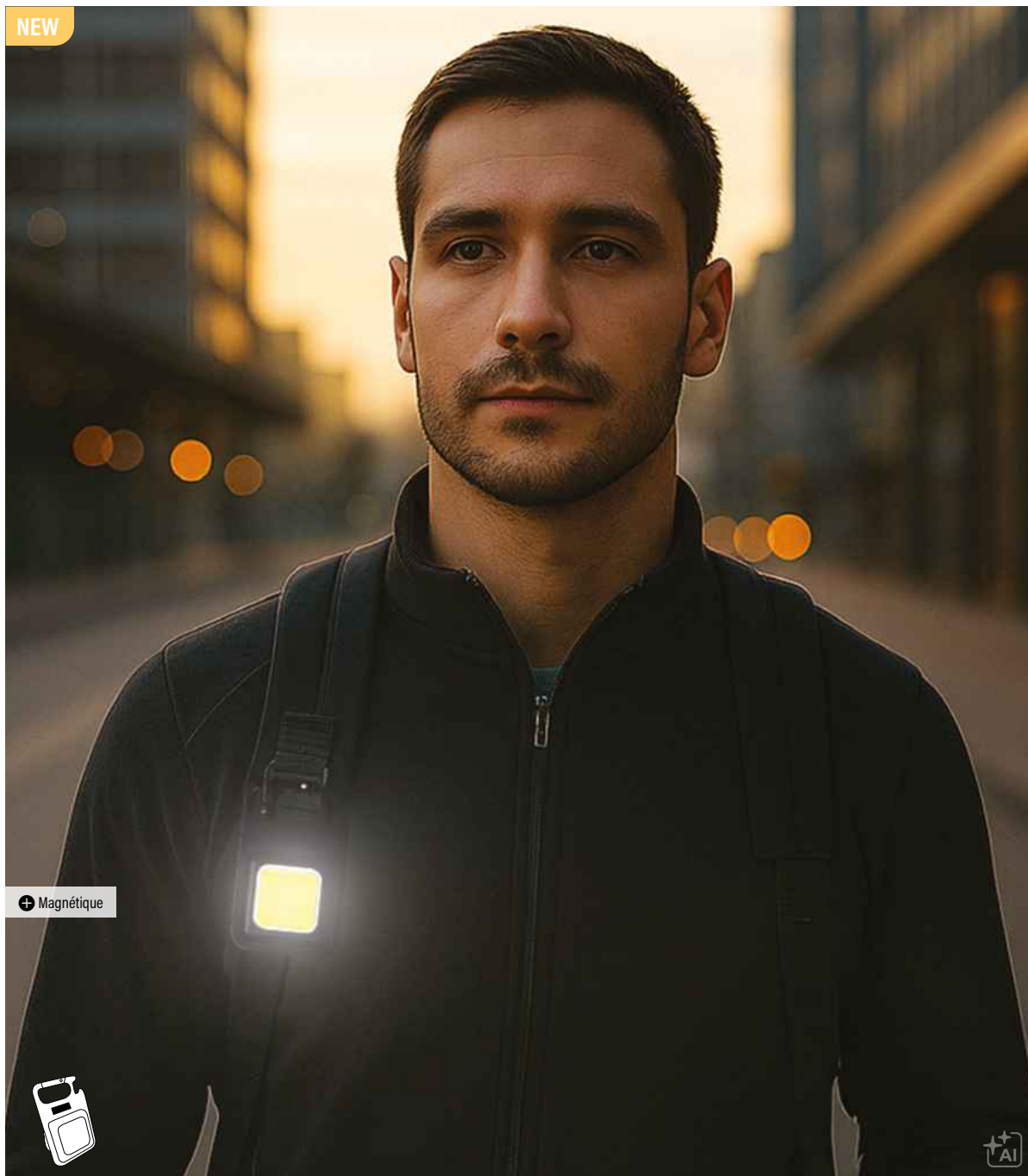

+ Magnétique



56-0403175

## HELPER RECHARGE

**Emballage:** 100/200 pcs. | **Taille:** 73x4,5x2,1 cm | **Matériau:** Aluminium / Plastique | **Marquage:** 40x10 mm LY5+H4 (1)

Lampe de travail LED HELPER RECHARGE : grand champ COB avec 30 LED puissantes, 3 modes d'éclairage (100 %, 75 %, clignotant), quatre possibilités de fixation (pied dépliable, magnet, mousqueton (le mousqueton n'est PAS adapté comme sécurité lors de l'escalade), à visser sur des trépieds), avec décapsuleur, batterie lithium puissante (300 mAh), incluant câble de charge USB avec connecteur TYPE C (env. 30 cm), interrupteur marche/arrêt, dans une boîte.



rechargeable



56-0403176

## BRIGHT LIGHT

**Emballage:** 100/200 pcs. | **Taille:** 11x3x1,6 cm | **Matériau:** Plastique | **Marquage:** 15x10 mm K1+H4 (1)  
Lampe de poche rechargeable BRIGHT LIGHT : LED frontale avec 3 modes d'éclairage (100 %, 75 %, clignotant), champ COB avec 10 LED puissantes sur le dessus, batterie lithium puissante (200mAh), incluant un câble de chargement USB avec connecteur TYP C (environ 30 cm), avec mousqueton pour fixation (le mousqueton n'est PAS adapté comme sécurité lors de l'escalade), bouton marche/arrêt, dans une boîte



2 fonctions d'éclairage



56-0403124

## DO IT YOURSELF

**Emballage:** 40/80 pcs. | **Taille:** 13,1x10x3,6 cm | **Matériau:** Plastique | **Pile:** AA/LR6/AM3 | **Marquage:** 6 cm<sup>2</sup> DP6+H4 (1)

Lampe de travail DO IT YOURSELF: avec 2 modes d'éclairage (éclairage intense, éclairage simple), interrupteur marche / arrêt, boîtier en plastique avec poignée, pieds, personnalisation sur le compartiment des piles



Magnétique



56-0403090

## WORKFLOW

**Emballage:** 10/50 pcs. | **Taille:** 21x5,8x2,3 cm | **Matériau:** Plastique | **Pile:** AA/LR6/AM3 | **Marquage:** 30x9 mm LY5+H4 (1)

Lampe de travail DEL WORKFLOW: avec 24 DEL blanches, Bouton marche / arrêt, Plaque métal pour marquage, extérieur gomme avec aimant pour fixation et crochet pliable au dos

3x  
EXCL.



+ en ABS recyclé

56-0403170

## BAMBOO SHINE

3x  
EXCL.

**Emballage:** 100/200 pcs. | **Taille:** Ø3,4x10 cm |  
**Matière:** Plastique / Bambou | **Pile:** AAA/LR03/AM4 |  
**Marquage:** ⚡ 40x7 mm LC5+H4 (1)  
Lampe de poche LED BAMBOU SHINE : 9 LED blanches brillantes, en ABS recyclé, interrupteur marche/arrêt, dragonne, dans une boîte cadeau



+ avec cercle magnétique

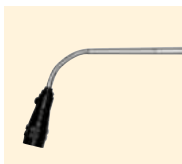

58-0600610

58-0600611



56-0699903

56-0699908

56-0699909

56-0699910

56-0699913

## REFLECT

4x  
INCL. TOPICO

**Emballage:** 25/100 pcs. | **Taille:** Ø2x16,8 cm | **Matière:** Aluminium |  
**Marquage:** ⚡ 50x8 mm LY5+H3 (1)

Lampe de poche LED REFLECT: Système télescopique (55 cm de long), cou flexible, 3 DEL blanches, aimant, clip de fixation, bouton marche/arrêt en gomme, boîtier en aluminium

## POWERFUL

3x  
INCL.

**Emballage:** 20/120 pcs. | **Taille:** Ø2,8x9,5 cm | **Matière:** Aluminium |  
**Pile:** AAA/LR03/AM4 | **Marquage:** ⚡ 20x10 mm LY5+H4 (1)

Lampe de poche DEL POWERFUL: 9 niveaux d'intensité, DEL blanches, bouton marche/Arrêt et dragonne, dans boîte cadeau

NEW

+ 3 fonctions d'éclairage



56-0403179

## FLIPCLIP

**Emballage:** 100/200 pcs. | **Taille:** 10,8x4,7x1,3 cm | **Matière:** Plastique / Acier |  
**Marquage:**  20x20 mm K1+H2 (4)

Lampe de lecture avec LED rechargeable FLIPCLIP : Tête de lampe avec 3 couleurs de lumière (blanc chaud, blanc froid, blanc neutre) et niveaux de luminosité, pivotante à 360° et inclinable à 45° pour un éclairage parfait, pince métallique pour la fixation, par exemple sur un livre, batterie lithium puissante, capacité : 200 mAh, connecteur de charge USB type A, dans un coffret



56-0699915

## SMART HELPER

**Emballage:** 50/200 pcs. | **Taille:** 6,5x4,5x4,5 cm |  
**Matière:** Plastique / Polyester | **Pile:** AAA/LR03/AM4 |  
**Marquage:**  10x10 mm K1+H4 (1)

Lampe frontale SMART HELPER : lampe avec lumière COB, 9 LED puissantes, 3 modes d'éclairage (lumière clignotante et fonction normale), inclinable, interrupteur marche/arrêt, bandeau réglable pour une portée confortable, à piles (3x AAA non inclus)

3x  
EXCL.



+ Avec réflecteurs



+ Avec réflecteurs



56-0819901

## RAINY DAYS

**Emballage:** 100 pcs. | **Taille:** env. 48x15x53 cm | **Matière:** 210D Polyester / PU / Simili-cuir | **Marquage:** 50 cm<sup>2</sup> T50+H2(4)

Housse de protection contre la pluie pour sacs à dos et cartables RAINY DAYS: housse imperméable et coupe-vent, avec bandes réfléchissantes, 2 élastiques avec fermeture velcro pour une fixation sûre, convient aux cartables et sacs à dos d'un volume d'env. 20-30 litres

56-0239001

## BIKE PROTECT

**Emballage:** 200 pcs. | **Taille:** taille unique | **Matière:** 210D Polyester / PU / Simili-cuir | **Marquage:** 50 cm<sup>2</sup> T50+H2(4)

Housse de pluie pour casque de vélo BIKE PROTECT : hydrofuge et coupe-vent, avec bandes réfléchissantes, convient à presque tous les casques grâce à un cordon de serrage avec stoppeur de cordon



56-0404400

56-0404401



56-0404402

## SEE ME

**Emballage:** 50/200 pcs. | **Taille:** 24x4,2 cm | **Matière:** Polyester / Polyamide / Plastique | **Marquage:** 100x15 mm T50+H2(4)

Sac ceinture SEE ME, résistant aux gouttes d'eau: Extérieur avec passant pour écouteurs et bandeau réflecteur pour une bonne visibilité, Intérieur avec fermeture éclair, ceinture élastique et ajustable avec fermoir à cliquet - idéal pour la course ou la marche à pied



+ Avec réflecteurs



+ Avec réflecteurs



+ Pour les enfants EN ISO 20471

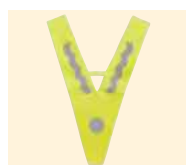

56-0399003

## VICTORY

**Emballage:** 100/300 pcs. | **Matière:** Polyester | **Marquage:**  60x40 mm T50+H2(4)

Gilet de sécurité VICTORY pour enfant, avec bandes réfléchissantes



56-0399045

## MINI HERO

**Emballage:** 50/100 pcs. | **Taille:** 47x37 cm | **Matière:** Polyester | **Marquage:**  260x70 mm S6+H2(1)

Gilet de sécurité pour enfants MINI HERO: avec bandes réfléchissantes, couleurs vives de signalisation



+ Avec réflecteurs



56-0402443



56-0402478



56-0402479



56-0402480

## SEE YOU

**Emballage:** 100/500 pcs. | **Taille:** 32x3,2 cm | **Matière:** PVC / Acier / Plastique | **Marquage:**  60x18 mm K1+H2(1)

Brassard réfléchissant SEE YOU



56-0399023

56-0399024

## HERO RELOADED



**Emballage:** 100 pcs. | **Taille:** taille unique |  
**Matière:** Polyester 120 g/m<sup>2</sup> | **Marquage:** 50 cm<sup>2</sup>  
 T50+H6 (4)

Gilet de sécurité HERO RELOADED, couleur néon : avec bandes réfléchissantes et fermeture velcro sur le devant, dans un polybag



EN ISO 20471

aux nouvelles normes de sécurité



56-0399021

56-0399022

## HERO 2.0



**Emballage:** 100 pcs. | **Taille:** taille unique |  
**Matière:** Polyester 120 g/m<sup>2</sup> | **Marquage:** 50 cm<sup>2</sup>  
 T50+H6 (4)

Gilet de sécurité HERO 2.0 avec bandes réfléchissantes et fermeture velcro dans un étui assorti avec dragonne



EN ISO 20471

aux nouvelles normes de sécurité

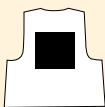

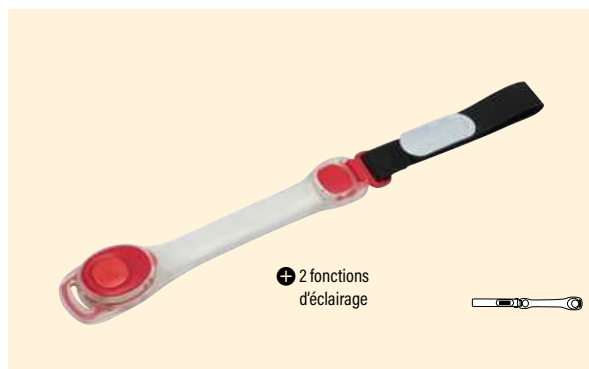

56-0403139

## JOGGER

**Emballage:** 50/200 pcs. | **Taille:** 19,5 x 4 x 1,3 cm | **Matière:** Plastique / Polyester | **Marquage:** ☞ 20x10 mm K1+H2 (1)

Lumière clignotante JOGGER pour le bras: 2LED, avec 2 modes lumineux (clignotant et continu), Bouton marche / arrêt, Bracelet transparent giré avec fermeture velcros noire - bandes réfléchissantes

2x  
INCL.

56-0402431



56-0402436



56-0402527



56-0402528



56-0402529

## TEDDY

**Emballage:** 250/1000 pcs. | **Taille:** 12x5x0,5 cm | **Matière:** Plastique | **Marquage:** ☞ 25x25 mm K1+H2 (4)

Porte-clé ours TEDDY réfléchissant



56-0405260

## COVERING UP

**Emballage:** 100/200 pcs. | **Taille:** 210x130 cm | **Matière:** PET | **Marquage:** ☞ 8 cm<sup>2</sup> E8+H2 (1)

Couverture chauffante COVERING UP: Fin film en Polyester (PET) couvert d'aluminium - propose en cas d'urgence une protection optimale contre la chaleur et contre le froid



56-0380009

## SAFETY

**Emballage:** 20/80 pcs. | **Taille:** 13,5x7,5x2 cm | **Matière:** Plastique / Métal | **Marquage:** ☞ 15x40 mm DP6+H2 (1)

Marteau multi fonction SAFETY: avec lumière LED blanche. Interrupteur sur la poignée, coupe-ceinture intégré, protection gommée pour la pointe intégrée

3x  
INCL.



+ Parfum citron



+ env. 40 ml



56-0499006

## HAZE

**Emballage:** 50/400 pcs. | **Taille:** 04,6x4,5 cm | **Matière:** Bambou / Plastique | **Marquage:** ☞ 5 cm<sup>2</sup> LC5+H2 (1)

Parfum de voiture HAZE avec clip : désodorisant, facile à fixer aux rails d'aération de la voiture, anneau en silicone au parfum de citron, en bambou et plastique

56-0407705

## NO FLY

**Emballage:** 50 pcs. | **Taille:** Ø12 / 19x12x4,3 cm | **Matière:** Plastique / Polyester | **Marquage:** ☞ 25x60 mm K1+H2 (4)

Set de nettoyage NO FLY: Flacon pulvérisateur (env. 40 ml), 1 éponge de nettoyage ronde est reliée au flacon par une fermeture velcro

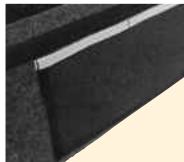

56-0890028

## CAR ASSISTANT

**Emballage:** 20 pcs. | **Taille:** env. 48x16x30 cm | **Matière:** Polyester | **Marquage:** ☞ 50 cm<sup>2</sup> T50+H2 (4)

Sac de coffre CAR ASSISTANT: grand intérieur, couvercle avec fermeture velcro, poignée de portée et 2 poches filet à l'avant, fixation sécurisée dans le coffre avec fermeture velcro en bas et à l'arrière





+ pliable



56-0890027

## CABLE HOME

**Emballage:** 20 pcs. | **Taille:** env. 33x33x29 / 33x29x4 cm | **Matériau:** 600D Polyester |

**Marquage:**  50 cm<sup>2</sup> T50+H2(4)

Sac de coffre CABLE HOME pour la voiture, pliable: avec socle pour le fond du sac et poche latérale en filet, 2 poignées de transport intégrées, avec fermeture velcro sur le fond pour une meilleure adhérence dans le coffre et 4 œillets de fixation en métal, idéal également pour charger les câbles des voitures électriques - pliable lorsqu'il n'est pas utilisé avec la ceinture élastique, peu encombrant



+ pliable

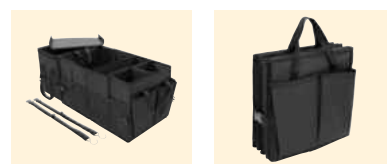

56-0890029

## SUPER GADGET

**Emballage:** 10 pcs. | **Taille:** env. 78x31x30,5 / 31x30,5x7,5 cm | **Matériau:** 600D Polyester |

**Marquage:**  50 cm<sup>2</sup> T50+H8(4)

Sac coffre voiture SUPER GADGET: design pliable, composé de 2 sacs pouvant être reliés entre eux par Velcro, 1 sac avec couvercle et poignées, 1 grand sac avec 3 cloisons souples, poignées, 2 poches latérales et filets, fonds renforcés, 2 Sangles et nombreux clips, Velcro pour fixation dans la voiture



56-0890042

## ISO-GADGET



**Emballage:** 10 pcs. | **Taille:** env. 32x26x52 / 28x23x19 cm | **Matière:** 600D/420D Polyester | **Marquage:** 50 cm<sup>2</sup> T50+H2 (4)

Set sacs de coffre ISO-GADGET pour la voiture : 1.) sac isotherme amovible avec bandoulière réglable et poche sur le rabat 2.) grand sac pliable avec 2 compartiments pliables pour beaucoup d'espace de rangement, ainsi qu'une poche filet, 2 poignées de transport intégrées, avec fermeture velcro sur le fond pour une meilleure fixation dans le coffre ainsi que 4 œilletons de fixation métalliques - non utilisés, ils peuvent être pliés pour gagner de la place grâce à une sangle élastique - les deux sacs peuvent également être utilisés indépendamment l'un de l'autre. Le sac isotherme rentre parfaitement dans son compartiment du set de coffre



56-0890030

## CAR-GADGET

**Emballage:** 20 pcs. | **Taille:** env. 51x32x26 / 32x26x4 cm | **Matière:** 600D Polyester | **Marquage:** 50 cm<sup>2</sup> T50+H2 (4)

Sac pour coffre de voiture CAR-GADGET: pliable, avec deux compartiments pour un grand espace de rangement, 2 poignées intégrées, avec velcro et 4 œilletons métalliques pour attacher le sac. Facilement pliable et rangeable grâce à sa sangle élastique.





56-0608079

## SUN SHIELD

**Emballage:** 100 pcs. | **Taille:** 150x70x0,2 cm |  
**Matériau:** Polyester | **Marquage:**  50 cm<sup>2</sup> T50+H4 (4)  
 Pare-soleil de voiture SUN SHIELD : surface argentée avec dos noir, peut être plié petit et fermé avec une boucle en caoutchouc, incl. étui de rangement

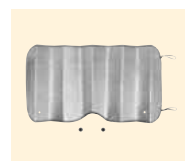

56-0609077

## SHADOW FOLD

**Emballage:** 50 pcs. | **Taille:** 128x59,5x0,3 cm |  
**Matériau:** PET / Aluminium | **Marquage:**  50 cm<sup>2</sup> T50+H4 (4)

Pare-soleil de voiture SHADOW FOLD: avec surface réfléchissante, 2 trous latéraux pour fixation avec des ventouses sur le pare-brise, y compris 2 ventouses, peut être plié et maintenu avec deux boucles en caoutchouc

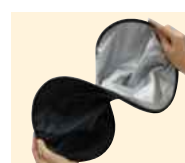

56-0609078

## SUN GUARD

**Emballage:** 200 pcs. | **Taille:** 45x36,5x0,2 cm |  
**Matériau:** Polyester | **Marquage:**  50 cm<sup>2</sup> T50+H4 (4)

Kit pare-soleil pour voiture SUN GUARD: composé de 2 pièces, adapté aux vitres latérales, surface argentée avec dos noir, peut être plié, y compris étui de rangement et 4 ventouses pour la fixation



58-0600660

## ARCTIC



**Emballage:** 20 pcs. | **Taille:** 90-118x11 cm | **Matière:** Plastique / Aluminium |

**Marquage:** 40x25 mm K2+H5 (1)

Balayette neige ARCTIC: système télescopique extensible, avec gratte glace sur un côté et balayette de l'autre, poignées gommées



56-1107100

## ULTRA

**Emballage:** 50/400 pcs. | **Taille:** 6,7x3,5x2,5 cm | **Matière:** Plastique |

**Marquage:** 8x20 mm K2+H2+V1 (1)

Adaptateur USB ULTRA - parfait pour la voiture : connexion 12 et 24 volts pour allume-cigare, 1 port USB A et 1 port USB Type-C, puissance de sortie totale max. 20W, prend en charge Quick Charge et Power Delivery



56-0407096

## ARRIVAL

**Emballage:** 100/200 pcs. | **Taille:** 15,5x12x0,6 cm | **Matière:** Plastique |

**Marquage:** 6 cm<sup>2</sup> DP6+H2 (1)

Gratte glace ARRIVAL avec parcmètre inclus





+ Magnétique

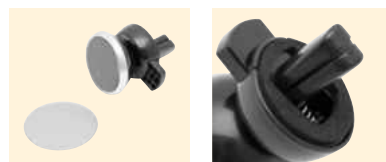

56-040718

**FLUX**

**Emballage:** 300 pcs. | **Taille:** Ø3,6x5,2 cm |  
**Matière:** Plastique / Métal | **Marquage:** 40x30 mm K2+H6(1)
 LY5+H2(1)

Support de téléphone magnétique FLUX - convient aux smartphones et téléphones portables; fixation sur la grille de ventilation (s'adapte à plusieurs tailles), surface autocollante pour attacher le téléphone, grâce au magnet, le téléphone se laisse tourner à 360 degrés



+ chargement induction

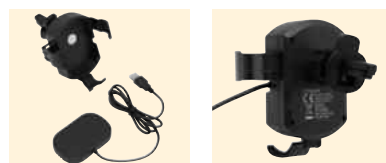

56-1107245

**CHARGE N GO**

**Emballage:** 20/40 pcs. | **Taille:** 9,8x11 cm |  
**Matière:** Plastique / PVC / Métal |  
**Marquage:** 40x30 mm K2+H6(4)

Support de téléphone CHARGE N GO: Pince pour fixation à la grille d'aération (pour diverses largeur de lamelles), articulation pour diriger le support, Chargement avec câble USB intégré (1m), Aimant fixé dans le support pour une meilleure prise et mise du téléphone, Puissance entrée: 5V/2A, Puissance sortie: 5W, pour les Smartphones les plus courants et adapté au chargement induction



+ chargement induction



56-1107248

**IN CAR**

**Emballage:** 25/50 pcs. | **Taille:** 5,5x8,2 cm |  
**Matière:** Plastique | **Marquage:** 40x10 mm K1+H4(4)

Support téléphone IN CAR: convient aux smartphones les plus courants avec fonction de recharge inductive, pince pour fixation aux fentes de ventilation de la voiture (pour différentes épaisseurs d'ailettes), rotule pour un alignement optimal, unité de recharge avec câble USB intégré (1m)



➕ Magnétique

NEW

56-0380010

## HANDYMAG

**Emballage:** 200 pcs. | **Taille:** 36,3x9,5x0,5 cm | **Matière:** Polyester / Aimant / Nylon |

**Marquage:**  50x15 mm T50+H2 (4)

Brassard magnétique HANDYMAG: avec fermeture velcro - support pratique pour les petites pièces métalliques telles que vis, clous, aiguilles, etc.





56-0399013

## MASTERKIT

**Emballage:** 5 pcs. | **Taille:** 33x25,5x7 cm | **Matière:** Acier carbone / Aluminium / Plastique | **Marquage:** 5 cm<sup>2</sup> LC5+H8 (1)  
Coffret à outil MASTERKIT, noir et rouge, 42 pièces



56-0381049

## COMPACTY

**Emballage:** 20 pcs. | **Taille:** Ø16x5,5 cm | **Matière:** Plastique / Acier carbone | **Marquage:** 30x30 mm K1+H4(4)

Coffret à outils COMPACTY : dans une boîte de rangement avec design pneu de voiture, 24 pièces (1 tournevis, 1 pince, jeu d'embouts 10 pièces, 5 douilles, 3 clés hexagonales, 2 tournevis, 1 mètre)

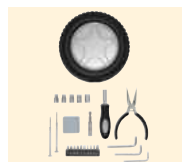

56-0381016

## SCREW FINDER

**Emballage:** 25/50 pcs. | **Taille:** 18,5x3,5x3 cm |

**Matière:** Métal / Plastique | **Marquage:**  20x8 mm LC5+H2 (1)

Set de tournevis SCREW FINDER à aimants, avec embouts intégrés dans la poignée, 19 pièces



56-0399017

56-0399018

56-0399019

## MICRO

**Emballage:** 50/200 pcs. | **Taille:** Ø1,4x10,7 cm |

**Matière:** Métal / Aluminium | **Marquage:**  35x8 mm LY5+H2 (1)

Support d'embouts de tournevis MICRO: 8 embouts différents (se trouvent à l'extrémité du support), les embouts tiennent par un aimant, support avec clip, boîte cadeau

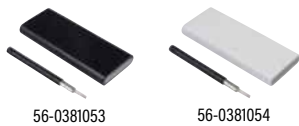
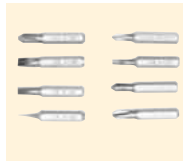

56-0381053

56-0381054

## BIT PRECISION

**Emballage:** 25/50 pcs. | **Taille:** 16,5x6,8x1,8 cm |

**Matière:** Plastique / Acier carbone |

**Marquage:**  70x20 mm K1+H4 (4)

Jeu de tournevis BIT PRECISION, 26 pièces: un tournevis et 24 accessoires différents, dans une boîte pratique avec bouton-poussoir OPEN / CLOSE





NEW



56-0382022

## KOLSTAL

Emballage: 30 pcs. | Taille: 28,2cm | Matière: Bois / Acier carbone | Marquage:  5 cm<sup>2</sup> LC5+H4 (1)

Marteau à griffes KOLSTAL: avec griffe pour retirer les clous, tête en acier, manche en hêtre



56-0381056 56-0381057 56-0381058

## BIG PLIERS

**Emballage:** 25/50 pcs. | **Taille:** 10x4,2x2 cm |  
**Matière:** INOX / Aluminium / Plastique / Nylon |  
**Marquage:**  30x5 mm LY5+H4(1)

Outils multifonctions BIG PLIERS avec pince universelle déployable à ressort, outils en acier inoxydable intégrés dans les poignées revêtues d'aluminium: scie, lime, couteau de pêche + règle (Inch), ouvre-boîte et décapculeur, lame de couteau, tournevis cruciforme, petit et grand tournevis. Dans une poche en Nylon avec fermeture velcro et boucle de ceinture à l'arrière

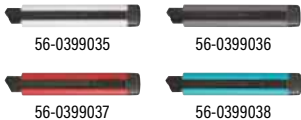
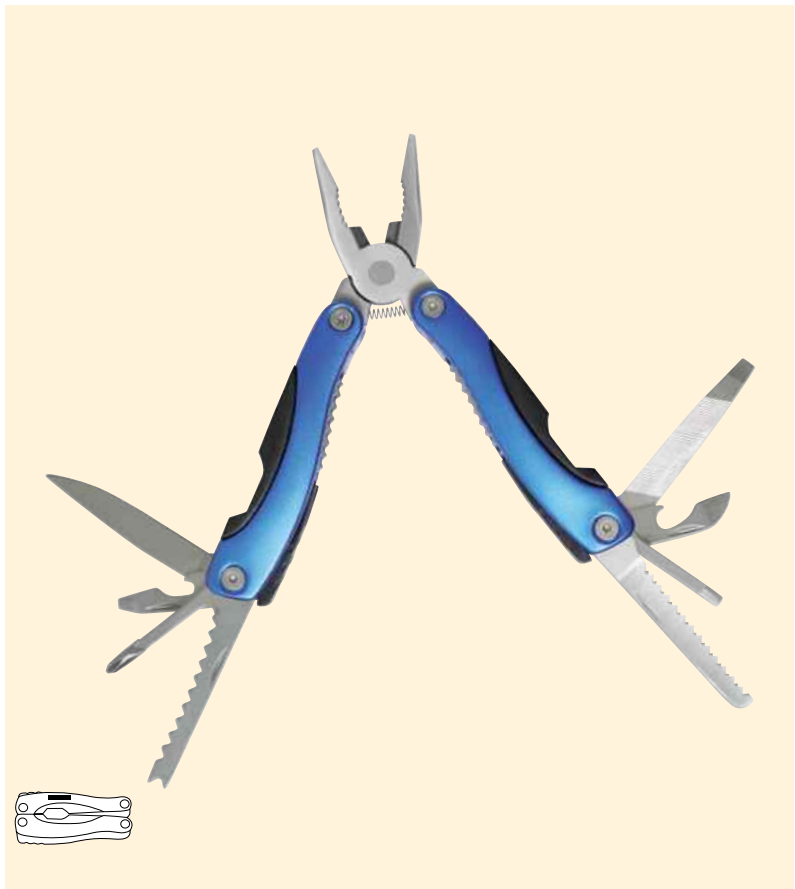

56-0399035

56-0399036

56-0399037

56-0399038

## RELIABLE

**Emballage:** 50/200 pcs. | **Taille:** 16,5x2,8x1,5 cm |  
**Matière:** Plastique / Acier | **Marquage:**  60x15 mm K1+H2(4)

Cutter RELIABLE: avec lame noire cassable de 18 mm (10 lames et lame de rechange), avance de lame avec glissière et arrêt automatique, boîtier en plastique, corps en acier, pour travaux de coupe légers à lourds, en boîte individuelle





58-0300542

**MA-BU**

TOPICCO

**Emballage:** 25/100 pcs. | **Taille:** 10x3,8x1,7 / 15,8x2,9x1,6 cm | **Matière:** Métal | **Marquage:** 5 cm<sup>2</sup> LY5+H4(1)

Cutter MA-BU à déplier: avec lame changeable, 5 lames de remplacement incl., dans boîte transparente, poignée en forme ergonomique, clip ceinture, poids env. 86 g



56-0301170

**ECO CUT**

**Emballage:** 25/100 pcs. | **Taille:** 15,5x3x1,1 cm | **Matière:** Bambou / INOX / Alliage zinc | **Marquage:** 50x10 mm LC5+H2(1)

Cutter ECO CUT à déplier: avec lame remplaçable, y compris cinq lames de rechange, poignée ergonomique, poignée en bambou, clip pour la fixation à la ceinture



56-0399039 56-0399040 56-0399041 56-0399042 56-0399043 56-0399044

**SLIDE IT**

**Emballage:** | **Taille:** 12,5x2,5x1,3 cm | **Matière:** Plastique / Acier | **Marquage:** 45x15 mm K1+H2(4)

Cutter SLIDE IT: bouton poussoir avec ressort de rappel, lame interchangeable, coque plastique colorée avec oeillet pour accrocher.



56-0301173

## BAMBOO HIT

**Emballage:** 12/120 pcs. | **Taille:** 15x3,5x1,1 cm |

**Matière:** Bambou / INOX | **Marquage:**  40x5 mm LC5+H2 (1)

Couteau de poche BAMBOO HIT: à plier, lame large, avec coupe-ceinture et marteau d'urgence, clip pour la fixation à la ceinture, en acier inoxydable avec poignée en bambou



56-0301134

56-0301135

56-0301136

## DISTRESS

**Emballage:** 12/120 pcs. | **Taille:** 15,3x9,5x1,1 cm |

**Matière:** INOX | **Marquage:**  30x8 mm LY5+H2 (1)

Couteau de poche DISTRESS: avec couteau pour ceinture intégré, marteau de sécurité, Lames, Clip de fixation, dans boîte cadeau





❶ Le bambou est un produit naturel, il peut donc y avoir de légères variations dans la couleur et le rendu de la matière.



56-0301174

## BAMBOO TOOL

**Emballage:** 50/100 pcs. | **Taille:** 12x2x

4 cm | **Matériau:** Bambou / Métal inoxydable |

**Marquage:** 5 cm<sup>2</sup> LC5+H2 (1)

Niveau BAMBOO TOOL : avec ouvre-bouteille intégré, en bambou



56-0382021

## HINGED

**Emballage:** 25/50 pcs. | **Taille:** 13,5x3x 4,5 cm |

**Matériau:** INOX / Plastique | **Marquage:** 65x5 mm LC5+H2 (1)

Outils multi-fonctions HINGED avec 17 possibilités d'utilisation: niveau, tournevis télescopique avec 12 embouts, marteau et lampe LED, mètre 1m, dans une boîte cadeau

2x  
INCL.



56-0403190

## BAMBOO MEASURE

**Emballage:** 50/100 pcs. | **Taille:** 6,1x6x3,4 cm | **Matière:** Plastique / Acier / Bambou / Polyester | **Marquage:** 5 cm<sup>2</sup> LC5+H4 (1)

Mètre BAMBOO MEASURE : avec clip, sangle de transport et ruban jaune en cm, automatique avec verrou, plaquettes en bambou pour personnalisation, 3 m

56-0403189

## BAMBOO MEASURE

**Emballage:** 40/80 pcs. | **Taille:** 6,5x6,5x3,7 cm | **Matière:** Plastique / Acier / Bambou | **Marquage:** 5 cm<sup>2</sup> LC5+H2 (1)

Mètre BAMBOO MEASURE: avec clip, dragonne et ruban de mesure jaune en cm, blocage automatique, surface de marquage en bambou, 5 m



56-0403260



56-0403262



56-0403264



56-0403261



56-0403263



56-0403265

## ELEMENTAL I

**Emballage:** 50/100 pcs. | **Taille:** 6,5x6,4x3,2 cm | **Matière:** Plastique / Acier | **Marquage:** Ø32 mm K1+H2 (4)

Mètre ELEMENTAL I: ruban acier jaune, fonction d'enroulement automatique, avec touche de blocage, clip ceinture au dos, dragonne, 3 m

## ELEMENTAL II

**Emballage:** 20/60 pcs. | **Taille:** 7,2x7x3,8 cm | **Matière:** Plastique / Acier | **Marquage:** Ø35 mm K1+H2 (4)

Mètre ELEMENTAL II: ruban acier jaune, fonction d'enroulement automatique, avec touche de blocage, clip ceinture au dos, dragonne, 5 m



56-0381000

## POCKET CARD

**Emballage:** 50/500 pcs. | **Taille:** 7x4,5x0,1 cm | **Matière:** INOX / Plastique / Simili-cuir | **Marquage:** 8 cm<sup>2</sup> E8+H2 (1)

Outil multifonction POCKET CARD : env. 11 fonctions telles qu'ouvre-boîte, couteau, tournevis, règle, décapsuleur, clé à écrous 4 têtes, dans un étui en PU.

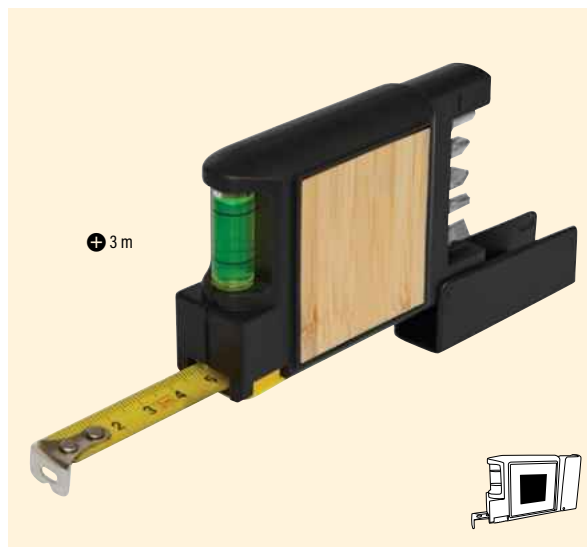

56-0403051

## SCREWY

**Emballage:** 25/100 pcs. | **Taille:** 9,6x6x2,3 cm | **Matière:** Plastique / Bambou | **Marquage:** 35x20 mm K1+H4 (4)

Mètre ruban SCREWY avec fonction d'enroulement, niveau à bulle et tournevis avec 5 embouts différents, plaque de bambou pour personnalisation, 3 m

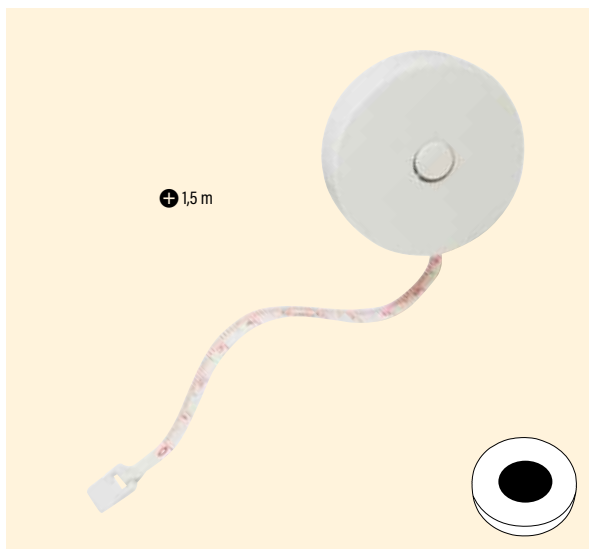

56-0403060

## FLIPFLOP

**Emballage:** 50/250 pcs. | **Taille:** Ø5x1,8 cm | **Matière:** Plastique / PVC | **Marquage:** Ø30 mm K1+H2 (4)

Mètre FLIPFLOP rond avec enrouleur, 1,5 m



56-0403050

## NOTY

**Emballage:** 30/120 pcs. | **Taille:** 7,9x6x2,4 cm | **Matière:** Plastique / Acier | **Marquage:** 30x30 mm K1+H2 (4)

Mètre NOTY avec niveau, bloc mémo et stylo 2 m



56-0403213

## BUILDER II

**Emballage:** 12/120 pcs. | **Taille:** 8x7,3x3 cm | **Matière:** Plastique / Acier | **Marquage:** ☞ Ø33 mm K1+H2 (4)

Mètre BUILDER II: avec fonction d'enroulement, automatique avec touche de blocage, Clip au dos, dans une coque en gomme, 5 m

56-0403212

## BUILDER I

**Emballage:** 12/120 pcs. | **Taille:** 7x7x3 cm | **Matière:** Plastique / Acier | **Marquage:** ☞ Ø25 mm K1+H2 (4)

Mètre BUILDER I: avec fonction d'enroulement, automatique avec touche de blocage, Clip au dos, dans une coque en gomme, 3 m



56-0403251



56-0403255

## WORKER

**Emballage:** 30/60 pcs. | **Taille:** 7,5x6,5x3 cm | **Matière:** Plastique / Acier | **Marquage:** ☞ 30x15 mm K1+H2+V1 (4)

Mètre WORKER gommé avec dragonne et clip, 5 m





56-0403202

## BASIC I

**Emballage:** 20/120 pcs. | **Taille:** 6,4x6,1x3,8 cm | **Matériau:** Plastique / Acier |

**Marquage:** 20x10 mm K1+H2+V1 (4)

Mètre automatique BASIC I, avec frein et clip, dragonne et mètre jaune en cm, boîtier gommé, 3 m

56-0403203

## BASIC II

**Emballage:** 20/80 pcs. | **Taille:** 7,4x6,9x2,8 cm | **Matériau:** Plastique / Acier |

**Marquage:** 30x15 mm K1+H2+V1 (4)

Mètre BASIC II: automatique, avec frein et clip, dragonne et mètre jaune en cm, boîtier gommé, 5 m



+ 3 m

+ 5 m



56-0403221



56-0403225



56-0403231



56-0403235

## WORKMAN

**Emballage:** 30/120 pcs. | **Taille:** Ø7,5x3 cm | **Matériau:** Plastique / Acier |

**Marquage:** 15x15 mm K1+H2 (4)

Mètre gommé WORKMAN avec dragonne, clip et arrêt automatique, 3 m

## EMPLOYEE

**Emballage:** 30/120 pcs. | **Taille:** Ø8,5x3,5 cm | **Matériau:** Plastique / Acier |

**Marquage:** 25x15 mm K1+H2 (4)

Mètre gommé EMPLOYEE avec dragonne, clip et arrêt automatique, 5 m

# PORTE-CLÉS ET PORTE-MONNAIES

## Petits accessoires du quotidien

Les petits accessoires, comme les porte-clés peuvent sembler insignifiants, mais ils ont le grand pouvoir de simplifier notre quotidien. Ces articles promotionnels compacts et pratiques privilégient la sécurité, le confort, et offrent un large espace pour des communications quotidiennes.

Ces petits accessoires astucieux sont de précieux compagnons qui égayent nos journées !



- 272 Porte-clés, portes-sacs
- 281 Portefeuilles et accessoires



56-0402504

## DRIVER

**Emballage:** 100/500 pcs. | **Taille:** 14,5x10x0,4 cm |

**Matière:** PU / Simili-cuir / Métal |

**Marquage:** 60x60 mm T50+H2(4)

Protection de clé de voiture RFID DRIVER: avec blindage RFID pour compliquer toute numérisation indésirable, avec porte-clé

⊕ Avec protection RFID





⊕ Élément mobile au centre

56-0407930

## SPINNING CLOVER LEAF

**Emballage:** 50/200 pcs. | **Taille:** 6,6x3,6x0,4 cm | **Matériau:** Alliage zinc / Acier | **Marquage:** 10x10 mm LY5+H4 (1)

Porte-clés SPINNING CLOVER LEAF, élément mobile au centre, motif trèfle



⊕ Élément mobile au centre

56-0407550

## TERRA

**Emballage:** 50/250 pcs. | **Taille:** 7x0,3,5 cm | **Matériau:** Alliage zinc / Acier | **Marquage:** Ø15 mm LY5+H2 (1)

Porte-clés TERRA, avec partie centrale tournante



56-0407822

## LIMOUSINE

**Emballage:** 50/250 pcs. | **Taille:** 6,3x4,2x0,5 cm | **Matériau:** Alliage zinc / Acier | **Marquage:** 30x8 mm LY5+H2 (1)

Porte-clés métal LIMOUSINE, en forme de voiture, dans une boîte



58-0401787

## CHAMBA



**Emballage:** 50/250 pcs. | **Taille:** 11x3,5x0,6 cm | **Matériau:** Alliage zinc / Acier | **Marquage:** 25x20 mm LY5+H2 (1)

Porte-clés CHAMBA: design cochon, jeton intégré



58-0401900

## LOVELY



**Emballage:** 50/200 pcs. | **Taille:** 3,9x4x0,3 cm | **Matériau:** Alliage zinc | **Marquage:** 20x10 mm LY5+H2 (1)

Porte-clés LOVELY: design cœur



56-0407821

## IN-HOUSE

**Emballage:** 50/250 pcs. | **Taille:** 7,2x4,8x0,7 cm | **Matériau:** Alliage zinc / Acier | **Marquage:** 5 cm<sup>2</sup> LY5+H2 (1)

Porte-clés IN-HOUSE, en forme de maison, dans une boîte



56-0407845

## CRUISER



**Emballage:** 50/200 pcs. | **Taille:** 4,7x2,2x0,3 cm |  
**Matière:** Alliage zinc / Acier | **Marquage:** 15x8 mm  
 LY5+H2 (1)

Porte-clés CRUISER, en forme de bateau, dans une boîte



56-0407820

## HATTRICK



**Emballage:** 50/200 pcs. | **Taille:** 8,3x4x0,6 cm |  
**Matière:** Alliage zinc / Acier | **Marquage:** 15x15 mm  
 LY5+H4 (1)

Porte-clés HATTRICK, en forme de tricot, dans une boîte



56-0407833

## AIRCRAFT



**Emballage:** 50/200 pcs. | **Taille:** 4,5x4,5x0,4 cm |  
**Matière:** Alliage zinc / Acier | **Marquage:** 20x3 mm  
 LY5+H2 (1)

Porte-clés AIRCRAFT, en forme d'avion, dans une boîte



56-0407816

## DOG



**Emballage:** 50/200 pcs. | **Taille:** 9,7x3x0,5 cm |  
**Matière:** Alliage zinc / Acier | **Marquage:** 15x8 mm  
 LY5+H4 (1)

Porte-clés DOG, en forme de chien, dans une boîte



56-0407815

## CAT



**Emballage:** 50/200 pcs. | **Taille:** 8,5x2x0,5 cm |  
**Matière:** Alliage zinc / Acier | **Marquage:** 10x10 mm  
 LY5+H4 (1)

Porte-clés CAT, en forme de chat, dans une boîte



56-0407819

## TIE SHIRT



**Emballage:** 50/200 pcs. | **Taille:** 8,5x4x0,6 cm |  
**Matière:** Alliage zinc / Acier | **Marquage:** 15x15 mm  
 LY5+H4 (1)

Porte-clés TIE SHIRT, en forme de chemise, dans une boîte



NEW



56-0407000

## EVERLASTING LOVE

**Emballage:** 50/300 pcs. | **Taille:** 4,3x3,5x0,4 cm |  
**Matériau:** Plastique / Acier | **Marquage:** 25x10 mm  
 LY5+H2 (1)

Porte-clés EVERLASTING LOVE : cœur en plastique rouge entre les cœurs en acier poli brillants



NEW



56-0407017

56-0407018

56-0407019

## MIRROR

**Emballage:** 50/300 pcs. | **Taille:** 5x3x0,4 cm |  
**Matériau:** Plastique / Acier | **Marquage:** 5 cm<sup>2</sup>  
 LY5+H2 (1)

Porte-clés MIRROR : plastique coloré entre acier poli à haute brillance



56-0407813

## HEART-IN-HEART



**Emballage:** 50/200 pcs. | **Taille:** 8x3,9x0,6 cm |  
**Matériau:** Aluminium / Acier | **Marquage:** 20x10 mm  
 LY5+H2 (1)

Porte-clés HEART-IN-HEART, en forme de cœur, dans une boîte

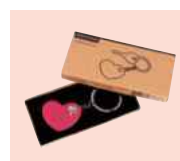

NEW



56-0407849

## NO COIN

**Emballage:** 100/600 pcs. | **Taille:** 6x2,3x0,1 cm | **Matière:** INOX | **Marquage:** 5 cm<sup>2</sup> LY5+H2 (1)

Porte clés décapsuleur jeton NO COIN : basé sur la taille d'une pièce d'1 euro, avec un ouvre-bouteille intégré et un porte-clés

NEW



56-0499133



56-0499134



56-0499135



56-0499136



## ALBOP

**Emballage:** 1000 pcs. | **Taille:** 7x1x1,5 cm | **Matière:** Aluminium / Acier | **Marquage:** 30x7 mm LY5+H2 (1)

Porte-clés ALBOP: avec décapsuleur et porte-clés intégrés



## OPEN

**Emballage:** 200/1000 pcs. | **Taille:** 5,6x1x0,3cm | **Matière:** Aluminium / Fer |  
**Marquage:** 30x7mm LY5+H2(1)  
 Décapsuleur OPEN avec porte-clés



56-0499088

56-0499089

56-0499090

56-0499091



56-0407841

## OPENEND

**Emballage:** 50/250 pcs. | **Taille:** 8,4x3,5x0,5cm | **Matière:** Alliage zinc / Acier |  
**Marquage:** 25x10mm LY5+H2(1)  
 Décapsuleur OPENEND, avec porte-clés

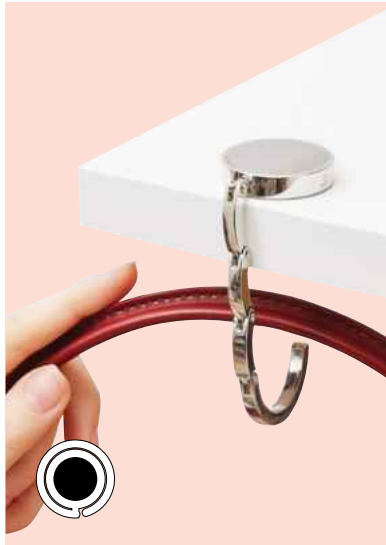

58-0401477

## HOLD IT

**Emballage:** 50/250 pcs. | **Taille:** Ø4,5x0,8 cm | **Matière:** Alliage zinc | **Marquage:** ☞ Ø25 mm LY5+H2 (1)

Porte sac HOLD IT, dépliant: dos en feutre, surface supérieure idéale pour la personnalisation, en métal brillant



56-0407828

## MONTREUX

**Emballage:** 50/250 pcs. | **Taille:** 4x4x 0,9 cm | **Matière:** Alliage zinc / Acier | **Marquage:** ☞ 20x20 mm LY5+H4 (1)

Porte sac MONTREUX, dépliant: Surface en acier avec grip caoutchouté.

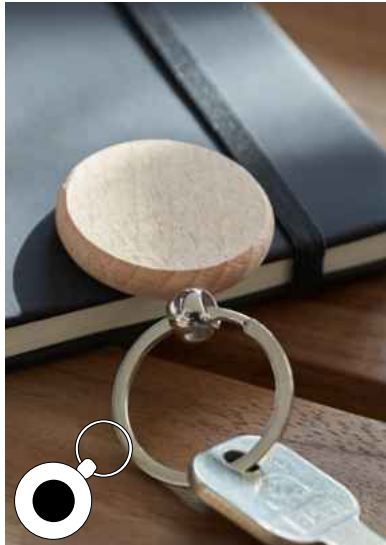

56-0407859

## WOODS

**Emballage:** 50/500 pcs. | **Taille:** 7,5x3,9x0,7 cm | **Matière:** bois / Métal | **Marquage:** ☞ 5 cm<sup>2</sup> LC5+H2 (1)

Porte-clés WOODS, rond: avec porte-clés argenté, grande surface en bois

56-0407860

## TIMBER

**Emballage:** 50/500 pcs. | **Taille:** 8x3,2x0,7 cm | **Matière:** bois / Métal | **Marquage:** ☞ 25x20 mm LC5+H2 (1)

Porte-clés TIMBER, rectangle: porte-clés argenté, grande surface en bois



56-0407866

## NEW HOME

**Emballage:** 50/300 pcs. | **Taille:** 7,2x4,8 cm | **Matériau:** Bambou / Alliage zinc | **Marquage:** 25x20 mm LC5+H2 (1)

Porte-clés NOUVELLE MAISON : Forme de maison en métal avec plaque en bambou



56-0407868

## CIRCLE

**Emballage:** 50/300 pcs. | **Taille:** 7,7x4,1 cm | **Matériau:** Bambou / Alliage zinc | **Marquage:** 5 cm<sup>2</sup> LC5+H2 (1)

Porte-clés CIRCLE : Cercle en métal avec plaque en bambou



56-0407867

## MY CAR

**Emballage:** 50/300 pcs. | **Taille:** 8,3x2,4 cm | **Matériau:** Bambou / Alliage zinc | **Marquage:** 10x20 mm LC5+H2 (1)

Porte-clés MY CAR : Forme de voiture en métal avec plaque en bambou



56-0407869

## FIELD

**Emballage:** 50/300 pcs. | **Taille:** 7,8x3 cm | **Matériau:** Bambou / Alliage zinc | **Marquage:** 5 cm<sup>2</sup> LC5+H2 (1)

Porte-clés FIELD : Rectangle en métal avec plaque en bambou



## FELT

**Emballage:** 100/500 pcs. | **Taille:** 9x3,5x0,7 cm | **Matière:** Polyester |  
**Marquage:** 50x25 mm T50+H2 (4)  
 Porte-clés FELT



**i** Vous trouverez d'autres lampes de poche aux pages 245-249.

## FLARE

**Emballage:** 50/400 pcs. | **Taille:** Ø1,5x7 cm | **Matière:** Aluminium / INOX |  
**Marquage:** 30x8 mm LY5+H4 (1)

Porte-clés FLARE: avec lampe de poche LED et bouton marche / arrêt en gomme

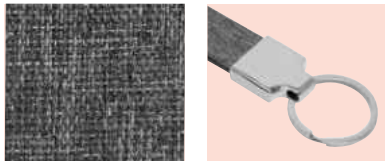

## NICE

**Emballage:** 50/500 pcs. | **Taille:** 11,3x3,2x0,7 cm |  
**Matière:** RPET / Acier / Alliage zinc |  
**Marquage:** 12x35 mm DT50+H2 (1)  
 Porte-clés NICE : en RPET avec porte-clés en métal





⊕ en plastique robuste avec protection RFID - pour que vos cartes bancaires soient protégées contre les lectures indésirables

56-0402486

## PROTECTOR

**Emballage:** 500/1000 pcs. | **Taille:** 9x6x0,4 cm | **Matériau:** Plastique |

**Marquage:** ☞ 70x25 mm K1+H2 (4)

Étui carte RFID PROTECTOR: avec protection RFID contre le scan involontaire, en plastique dur - parfaite protection pour les cartes vitales. Ne convient pas aux cartes de crédit.



**RPET**

⊕ matière recyclée

NEW

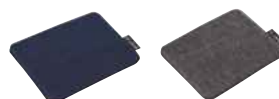

56-0402438

56-0402439

## RFIDGUARD

**Emballage:** 100/500 pcs. | **Taille:** 10,8x7,7x0,5 cm | **Matériau:** Plastique / Aluminium | **Marquage:** ☞ 80x20 mm T50+H2 (4)

Porte-cartes RFIDGUARD: pour 5 cartes au total, 4 compartiments extérieurs et un compartiment central avec protection RFID contre le scanning indésirable, en plastique recyclé - étui de protection idéal pour les cartes bancaires, cartes d'identité, tickets, cartes de santé, etc.

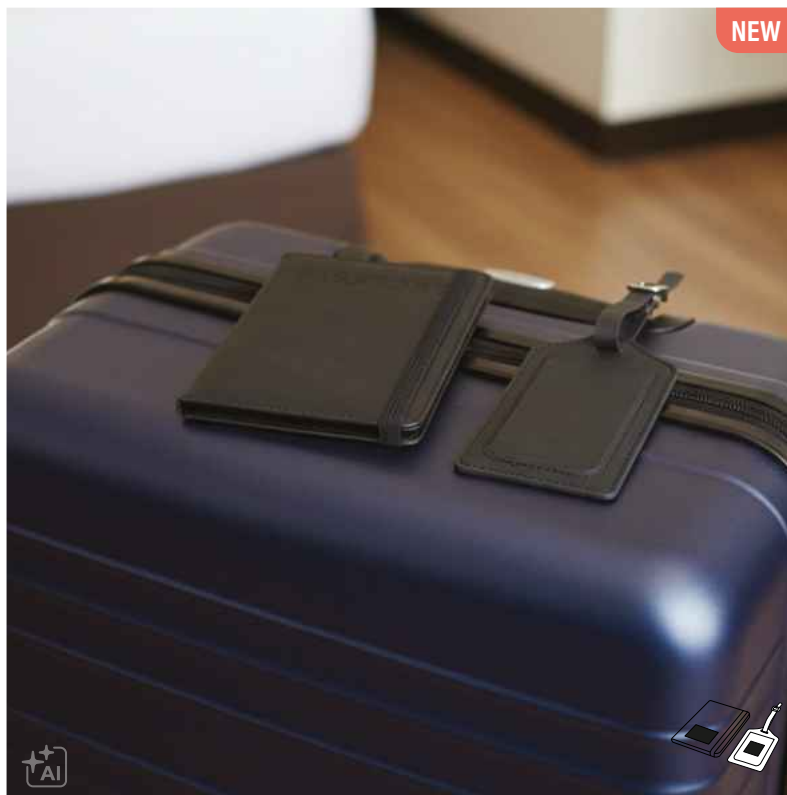

NEW



56-0404411

56-0404412

## VISA

**Emballage:** 30/120 pcs. | **Taille:** 15,1x10,8x1,3 / 19,5x7x0,3 cm | **Matériau:** PU / Simili-cuir |

**Marquage:** ☞ 25x25 mm K1+H2+V1 (1)

Set de voyage VISA, 2 pièces : comprenant un porte-passeport pratique avec 4 emplacements pour cartes, 1 emplacement pour cartes d'embarquement, 1 emplacement pour le passeport, fermeture élastique et une étiquette à bagages avec champ d'adresse dissimulé et sangle de fermeture à boucle, le tout dans une boîte





56-0404468

## WILD STYLE

**Emballage:** 10/100 pcs. | **Taille:** 12,9x7x2,2cm | **Matière:** Cuir | **Marquage:** 25x25 mm T50+H4 (4)

Etui porte-clé en cuir véritable WILD STYLE III: 1 anneau, 6 petits crochets à clé, 4 poches pour les cartes de paiement et cartes de visite, 1 compartiment à billets et 2 boutons à pression pour la fermeture



56-0404466

## WILD STYLE I

**Emballage:** 10/100 pcs. | **Taille:** 11,5x9,1x1,9 cm | **Matière:** Cuir | **Marquage:** 70x40 mm T50+H4 (4)

Portefeuille en cuir véritable WILD STYLE I: 6 poches pour les cartes de paiement et cartes de visite, 2 compartiments à billets, 1 compartiment à monnaie avec fermeture pression, 1 compartiment transparent pour carte.



56-0404467

## WILD STYLE II

**Emballage:** 10/100 pcs. | **Taille:** 12x10x2,2cm | **Matière:** Cuir | **Marquage:** 50x80 mm T50+H4 (4)

Portefeuille en cuir véritable WILD STYLE II: 6 poches pour les cartes de paiement et cartes de visite, 2 compartiments billets, 1 compartiment monnaie avec fermeture pression, 2 compartiments transparents, 3 poches supplémentaires





+ Avec protection RFID

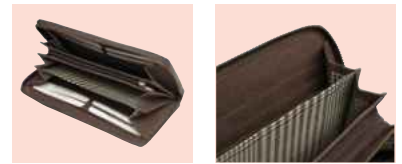

56-0404432

## LADY



**Emballage:** 20/40 pcs. | **Taille:** 19x10,5x2 cm |  
**Matériau:** Cuir | **Marquage:** 100x45 mm T50+H4(4)  
 Porte-monnaie en cuir véritable LADY: avec fermeture éclair, 12 compartiments pour cartes avec protection RFID, 3 compartiments à billets, une poche à monnaie à fermeture éclair



56-0404471

## WILDERNESS



**Emballage:** 5/15 pcs. | **Taille:** env. 21x20x6 cm |  
**Matériau:** Cuir | **Marquage:** 5 cm<sup>2</sup> LC5+H2 (1)  
 Sac en cuir véritable WILDERNESS: avec poche frontale, compartiment principal avec zip incl. poche pour téléphone portable, bouton pression magnétique, bandoulière réglable



56-0404472

## WILDERNESS I



**Emballage:** 25/100 pcs. | **Taille:** 12x9,4x2,3 cm |  
**Matériau:** Cuir | **Marquage:** 80x60 mm T50+H4(4)  
 Portefeuille en cuir véritable WILDERNESS I: 8 emplacements pour cartes de crédit, 2 poches pour billets, 1 poche pour la monnaie avec fermeture à bouton-pression, 1 poche avec filet pour carte d'identité et permis de conduire, et 2 poches supplémentaires



56-0404444

## VACATION

**Emballage:** 10/60 pcs. | **Taille:** 15,3x11,5x1,5 cm | **Matière:** Cuir | **Marquage:** 50 cm<sup>2</sup> T50+H4(4)

Porte-cartes VACATION: 9 compartiments pour cartes et un compartiment pour passeport



56-0404435

## MESSINA

**Emballage:** 12/60 pcs. | **Taille:** 10,5x12x1,5 cm | **Matière:** Cuir | **Marquage:** 60x30 mm T50+H2(4)

Portefeuille en cuir véritable MESSINA - en format vertical : à l'intérieur 3 pochettes pour cartes de paiement, 2 compartiments pour billets, 1 poche pour pièces de monnaies avec fermeture à bouton pression, 3 pochettes transparentes, 1 compartiment supplémentaire, emballage individuel dans une boîte



56-0404441

## PALERMO

**Emballage:** 20/40 pcs. | **Taille:** 11x9x2 cm | **Matière:** Cuir | **Marquage:** 50x30 mm K1+H4(1)

Porte-monnaie en cuir véritable PALERMO: plusieurs rangements, compartiment à monnaie avec bouton pression



56-0404445

## DAX

**Emballage:** 10/40 pcs. | **Taille:** 12x9,5x2 cm | **Matière:** Cuir | **Marquage:** 5 cm<sup>2</sup> LC5+H2(1)

Porte-monnaie en véritable cuir DAX - rectangulaire: divers compartiments pour monnaie ou cartes de visite, 1 compartiment filet pour carte d'identité, 2 grands compartiments pour billets, 1 poche pour monnaie avec fermeture bouton pression - plaque métal ovale pour personnalisation



56-0404469

## CLUB

**Emballage:** 10/100 pcs. | **Taille:** 9,8x6,7x1,7 cm | **Matière:** Cuir | **Marquage:** 5 cm<sup>2</sup> LC5+H4(1)

Portefeuille en cuir véritable CLUB: avec plusieurs compartiments, pour des cartes de crédit et cartes de visite, 1 pour les billets et 1 compartiment pour la monnaie avec fermeture à pression extérieure



56-0404470

## HOLIDAY

**Emballage:** 10/100 pcs. | **Taille:** 10,5x7,2x1,9 cm | **Matière:** Cuir | **Marquage:** 70x45 mm T50+H4(4)

Portefeuille en cuir véritable HOLIDAY: 4 poches pour les cartes de crédit, 2 compartiments à billets, 1 compartiment à monnaie avec fermeture par bouton pression, 1 compartiment transparent, 1 poche à l'arrière pour des cartes de visite.





56-0404465

## TRAPANI

**Emballage:** 12/60 pcs. | **Taille:** 12x9,5x2,5 cm | **Matière:** Cuir | **Marquage:** 50 x 80 mm T50+H2 (4)

Portefeuille en cuir véritable TRAPANI - en format vertical : à l'intérieur 9 compartiments pour cartes bancaires, 2 compartiments pour billets, 1 poche avec fermeture à pression pour la monnaie, 1 poche zippée, 1 compartiment transparent, 2 compartiments supplémentaires, emballage individuel dans une boîte



56-0404446

## DOW JONES

**Emballage:** 10/40 pcs. | **Taille:** 12,5x10x2 cm | **Matière:** Cuir | **Marquage:** 5 cm<sup>2</sup> LC5+H2 (1)

Porte-monnaie en véritable cuir DOW JONES - format portrait: divers compartiments pour monnaie ou cartes de visite, 1 compartiment filet pour carte d'identité, 2 grands compartiments pour billets, 1 poche pour monnaie avec fermeture bouton pression - plaque métal ovale pour personnalisation



Avec protection RFID



56-0404442

## WALL STREET

**Emballage:** 20/40 pcs. | **Taille:** 11,7x9,3x1,5 cm | **Matière:** Cuir | **Marquage:** 50x50 mm T50+H4 (4)

Porte-cartes en cuir véritable WALL STREET: 12 pochettes et 2 pochettes transparentes



# VINS

## Pour les amateurs de vin

Le vin est bien plus qu'une simple boisson – c'est une célébration des moments de la vie. Notre sélection soignée de vins français et argentins offre une opportunité d'explorer la riche diversité des saveurs et des arômes. Que vous célébriez une occasion spéciale ou que vous vous détendiez simplement après une longue journée, ces vins promettent d'améliorer votre expérience. A consommer avec modération. Achat en France soumis à déclaration.

Découvrez l'art de la vinification et offrez-vous une soirée de détente et de plaisir avec notre collection exquise. A consommer avec modération.

**286** Vins argentins

**289** Vins français



⊕ Le Cabernet Sauvignon n'a rien à envier au Malbec récompensé.

56-1200082

## 2012 BIANCHI PARTICULAR - CABERNET SAUVIGNON

**Emballage:** 1 pcs. | **Taille:** 37,5x9,7x9,7 cm / 750 ml |

**Marquage:** 40x20 mm E8+H8 (1)

Ce Cabernet Sauvignon impressionne avec sa robe rouge foncée aux reflets violets. Il se distingue par ses intenses arômes de fruits mûrs, prunes et cerises. Des pointes de poivre noir, tabac et vanille arrondissent le goût. Le tannin s'harmonise à la structure dense et se prolonge longuement jusqu'au final. Livré dans une boîte cadeau de qualité avec un noeud.

- Variété: 100 % Cabernet Sauvignon
- Saveur: sec
- Sucre résiduel: 3,86 g/l
- Acidité: 5,94 g/l
- Alcool: 14,50 %
- Température: 16°-18 °C
- Contient des sulfites.



⊕ Le Cabernet Sauvignon n'a rien à envier au Malbec récompensé.



⊕ Un plaisir récompensé! Le magazine "Wine Spectator" a noté le Malbec en lui remettant 90 points sur 100.

56-1200019

## BIANCHI PARTICULAR - CABERNET SAUVIGNON

**Emballage:** 6 pcs. | **Taille:** 750 ml | **Marquage:** 40x20 mm E8+H8 (1)

Un Cabernet Sauvignon de grande classe, qui surprend par sa personnalité argentine. La Famille Valentin Bianchi produit ce vin depuis 1928 en quantité restreinte pour ses amis et sa famille. Pour le marché international, seuls les meilleurs vins sont sélectionnés. Réservez aux connaisseurs ! Ce vin rouge destiné aux amateurs sera un baume pour vos papilles.

- Variété: 100 % Cabernet Sauvignon
- Saveur: sec
- Sucre résiduel: 3,86 g/l
- Acidité: 5,94 g/l
- Alcool: 14,50 % Température: 16°-18 °C
- Contient des sulfites.

56-1200020

## BIANCHI PARTICULAR - MALBEC

**Emballage:** 6 pcs. | **Taille:** 750 ml | **Marquage:** 40x20 mm E8+H8 (1)

Ce Malbec respire un arôme d'épices. Ce vin rouge tire son goût particulier – tendre et rond en bouche – de son origine argentine : la région vignoble de Mendoza. Les vignes de ce Malbec sont tenues par la famille Valentin Bianchi. Pour le marché international, seuls les meilleurs vins sont sélectionnés.

- Variété: 100 % Malbec
- Saveur: sec
- Sucre résiduel: 2,13 g/l
- Acidité: 5,14 g/l
- Alcool: 14,00 %
- Température: 15°-18 °C
- Contient des sulfites.



⊕ Famiglia Bianchi :  
primé meilleur vin  
rouge au monde au  
Concours parisien  
des Vins



56-1200013

## FAMIGLIA BIANCHI - MALBEC

**Emballage:** 6 pcs. | **Taille:** 750 ml | **Marquage:** ☞ 40x20 mm E8+H8 (1)

Ce Malbec brille d'un rouge rubis sombre avec des reflets violets. Ce vin fort montre des arômes de fruits murs comme la prune ou la cerise - relevé d'une fine note de chocolat. En bouche, le vin ressort moelleux, presque velouteux et parfaitement équilibré. Délicieux avec des pâtes et des grillades.

- Variété: 100 % Malbec
- Saveur: sec
- Sucre résiduel: 3,25 g/l
- Acidité: 4,80 g/l
- Alcool: 14,50 %
- Température: 15 °-18 °C
- Contient des sulfites.

56-1200014

## FAMIGLIA BIANCHI - CABERNET SAUVIGNON

**Emballage:** 6 pcs. | **Taille:** 750 ml | **Marquage:** ☞ 40x20 mm E8+H8 (1)

Ce vin rouge fait preuve d'une grande complexité, d'un caractère et d'une personnalité renforcés par sa couleur rouge rubis intensive. Les arômes sont très variés: les fruits rouges s'harmonisent parfaitement avec les arômes de poivre, de réglisse et de grains de café grillés. Il s'accorde parfaitement avec du mouton, du gibier et les fromages à pâte dure.

- Variété: 100 % Cabernet Sauvignon
- Saveur: sec
- Sucre résiduel: 3,76 g/l
- Acidité: 5,51 g/l
- Alcool: 14,50 %
- Température: 16 °-18 °C
- Contient des sulfites.



- + MARQUIS DU BOIS  
 2016: récompensé  
 par la médaille de  
 bronze au plus grand  
 concours mondial de vin  
 «Challenge international  
 du Vin 2017»



56-1205001

## MARQUIS DU BOIS - BORDEAUX

**Emballage:** 6 pcs. | **Taille:** 750 ml | **Marquage:** ☉ 40x20 mm E8+H8 (1)

Cet élégant vin veillé en fût de chêne, cuvée 2016 convainc par ses arômes de cassis et cerise. Il accompagnera parfaitement les viandes rouges, plats en sauce et fromages.

- Cépages: 80 % Merlot, 20 % Cabernet Sauvignon
- Goût: sec
- Taux de sucres: 0,13 g/l
- Acidité totale: 3,48 g/l
- Taux d'alcool: 14 %
- Température: 17°-18 °C
- Contient des sulfites.



56-1205002

## CHÂTEAU ROQUETTES - SAINT-ÉMILION

**Emballage:** 6 pcs. | **Taille:** 750 ml | **Marquage:** ☉ 40x20 mm E8+H8 (1)

Ce Saint-Émilion 2013 a veillé en fût de chêne. Ce vin rouge a un corps gras, charnu avec une impression de croquer des baies de raisin et une bonne longueur en bouche. Il accompagnera parfaitement la charcuterie, les grillades, la viande rouge et fromages.

- Cépages: 80 % Merlot, 15 % Cabernet Franc, 5 % Cabernet Sauvignon
- Goût: sec
- Taux de sucres: 0,09 g/l
- Acidité totale: 3,6 g/l
- Taux d'alcool: 13 %
- Température : 17°-18 °C
- Contient des sulfites.

# MAISON & CUISINE

## Une maison toujours plus confortable

Nous pouvons profiter davantage de chaque instant avec notre gamme de produits conçus pour améliorer le confort et créer une atmosphère apaisante à la maison. Que ce soit en dégustant une bonne tasse de thé, avec un dîner romantique ou un massage relaxant, nous proposons une sélection pour les amateurs de bien-être.

Notre large sélection propose des articles pour chaque espace - de la cuisine et de la salle de bain au salon et à la chambre.

- 290** Accessoires pour la maison et la cuisine
- 298** Coffrets sommelier, accessoires bar et cocktails
- 303** Coffrets sommeliers et décapsuleurs
- 310** Planches, couteaux et ustensiles de cuisine
- 344** Guirlandes lumineuses, bougies
- 348** Accessoires beauté, bien-être et massage

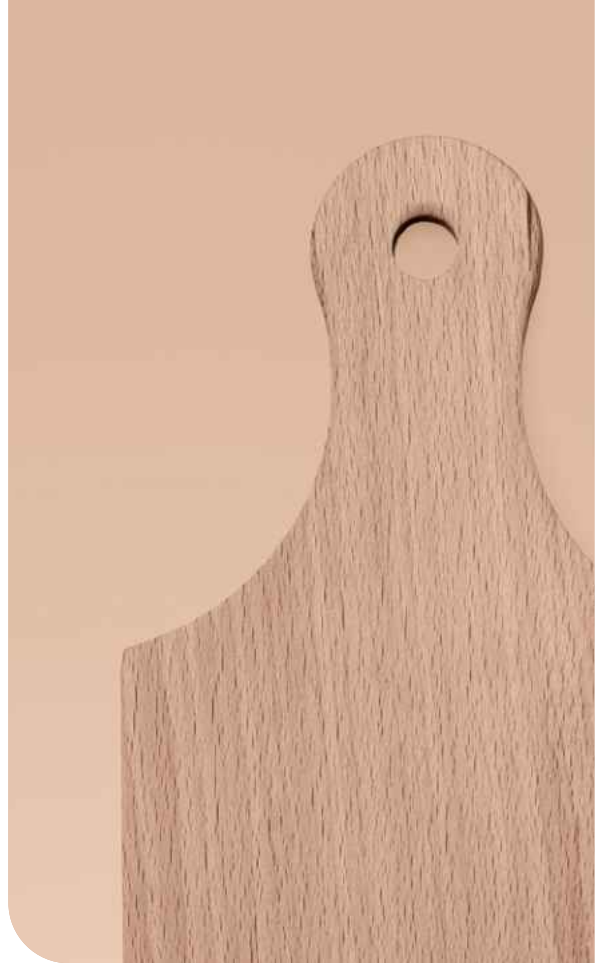

56-0304486 56-0304495 56-0304496 56-0304497

## STEEPSTER

**Emballage:** 50/400 pcs. | **Taille:** 4x3,7x6 cm |  
**Matière:** INOX / Plastique | **Marquage:**  40x10 mm  
 K2+H2+V1 (1)

Passoire à thé STEEPSTER: en acier inoxydable, n'affecte pas le goût du thé, idéale pour le thé en vrac, avec clip en plastique pratique pour une fixation facile au bord de la tasse

NEW

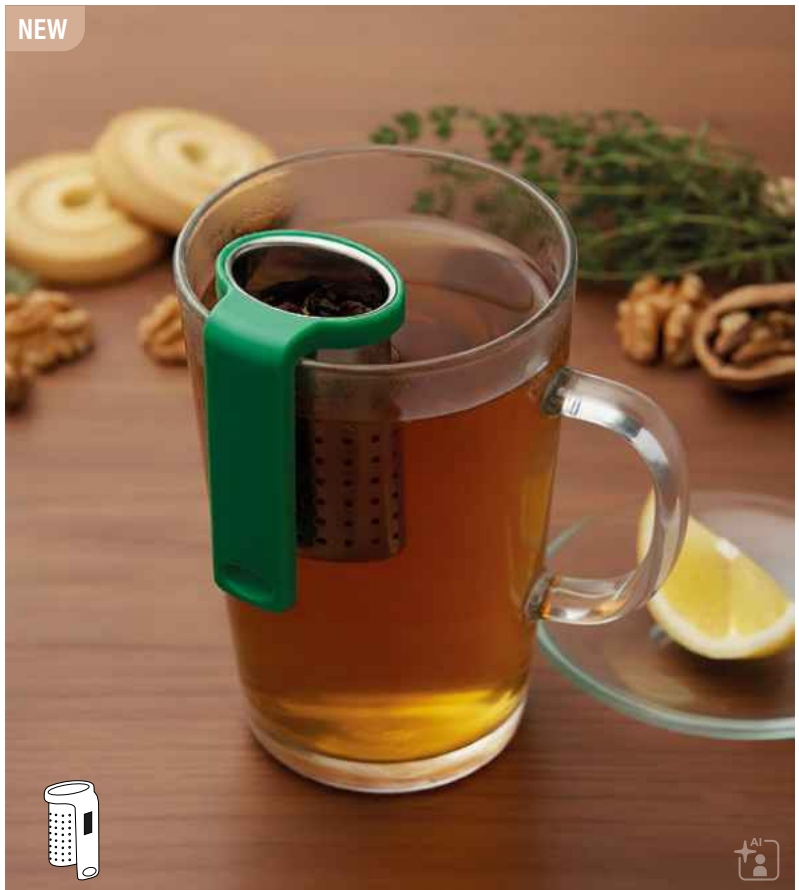



56-0304385

## GREAT PLEASURE

**Emballage:** 50/300 pcs. | **Taille:** Ø2x15,7 cm | **Matière:** INOX / Plastique | **Marquage:** 40x10 mm LY5+H3 (1)

Bâton à thé GREAT PLEASURE avec mécanisme à pression, dans une boîte cadeau



56-0304467

## WHOLE FLAVOUR

**Emballage:** 25/50 pcs. | **Taille:** Ø2,5x14,5 cm | **Matière:** Verre / Cork | **Marquage:** 7x50 mm K2+H2+V2 (4)

Bâtonnet de thé en verre WHOLE FLAVOUR: passoire à thé réutilisable, idéale pour le thé en vrac, 8 fentes pour une filtration optimale, avec bouchon en liège



56-0304405

## TEA LOUNGE

**Emballage:** 12 pcs. | **Taille:** 33,5x16x10 cm | **Matière:** Bambou / Métal / Verre | **Marquage:** 5 cm<sup>2</sup> LC5+H8 (1)

Boîte à Thé TEA LOUNGE: avec 5 compartiments séparés pour sachets de thé, avec un couvercle en verre et une fermeture à cliquet, en Bambou



56-0304479

## ASSORTIMENT

**Emballage:** 30 pcs. | **Taille:** 14x14x7,5 cm | **Matière:** Bambou / Verre / Acier carbone | **Marquage:** 5 cm<sup>2</sup> LC5+H4 (1)

Boîte à thé ASSORTIMENT : avec 4 compartiments séparés pour rangement des sachets de thé, avec couvercle en verre et fermeture à pression, en bambou



56-0304250

## DRINK LINE S

**Emballage:** 24 pcs. | **Taille:** Ø6,2x72 cm | **Matériau:** Verre | **Marquage:** ☺ 25x25 mm K2+H4+V2 (2)

Verres à double paroi DRINK LINE S: set de 2, transparent, résistant à la température, capacité env. 100 ml, dans une boîte cadeau élégante



56-0304251

## DRINK LINE M

**Emballage:** 24 pcs. | **Taille:** Ø8x8 cm | **Matériau:** Verre | **Marquage:** ☺ 30x30 mm K2+H4+V2 (2)

Verres à double paroi DRINK LINE M: set de 2, transparent, résistant à la température, capacité env. 220 ml, dans une boîte cadeau élégante



56-0304252

## DRINK LINE L

**Emballage:** 24 pcs. | **Taille:** Ø8,5x10 cm | **Matériau:** Verre | **Marquage:** ☺ 35x35 mm K2+H4+V2 (2)

Verres à double paroi DRINK LINE L: set de 2, transparent, résistant à la température, capacité env. 300 ml, dans une boîte cadeau élégante





56-0304450

## BAMBOO ART S

**Emballage:** 48 pcs. | **Taille:** Ø8,5x9,5 cm |  
**Matière:** Verre / Bambou | **Marquage:** 5 cm<sup>2</sup>  
 LC5+H6 (1)

Verre BAMBOO ART S, double paroi, avec couvercle en bambou: transparent, résistant à la température, capacité 250 ml env.



56-0304451

## BAMBOO ART M

**Emballage:** 24 pcs. | **Taille:** Ø8,5x11,5 cm |  
**Matière:** Verre / Bambou | **Marquage:** 5 cm<sup>2</sup>  
 LC5+H6 (1)

Verre BAMBOO ART M, double paroi, avec couvercle en bambou: transparent, résistant à la température, capacité 350 ml env.



56-0304458

## BAMBOO DUO

**Emballage:** 24 pcs. | **Taille:** Ø6,9x6,3 / 20,5x11x8 cm |

**Matière:** Verre / Bambou | **Marquage:** 5 cm<sup>2</sup> LC5+H6 (1)

Set de tasses BAMBOO DUO: 2 tasses, double paroi, résistantes aux variations de température, capacité env. 100 ml chacune, avec soucoupe en bambou



100 ml



250 ml



56-0304508

## BAMBOO BEAR

**Emballage:** 48 pcs. | **Taille:** Ø9,3x9 cm | **Matière:** Verre / Bambou / Silicone |

**Marquage:** 5 cm<sup>2</sup> LC5+H6 (1)

Verre BAMBOO BEAR, double paroi: couvercle en bambou avec anneau d'étanchéité en silicone, transparent, résistant à la température, forme de visage d'ours, capacité env. 250 ml

## MINTEA

**Emballage:** 24 pcs. | **Taille:** Ø8x9,5 cm | **Matière:** Verre / Bambou |

**Marquage:** 5 cm<sup>2</sup> LC5+H4 (1)

Gobelet MINTEA: verre avec poignée, couvercle en bambou, transparent, contenance env. 330 ml



350 ml



56-0340050



56-0340051

## DAY & NIGHT

**Emballage:** 24 pcs. | **Taille:** Ø8,9x11,3 cm | **Matériau:** Céramique / Cork | **Marquage:** ☞ 35x35 mm K2+H4+V1 (4)

Tasse DAY & NIGHT: Tasses en céramique avec fond en liège (amovibles), couvercle amovible avec fermeture à glissière, capacité env.350 ml



56-0304209

## AWAKE

**Emballage:** 10 pcs. | **Taille:** Ø11x23,5 cm | **Matériau:** INOX / Plastique / Silicone | **Marquage:** ☞ 5 cm<sup>2</sup> LY5+H4 (1)

Carafe isotherme en acier inoxydable AWAKE: double paroi, couvercle à visser et versement automatique à une main, contenu env. 1 Litre, dans boîte cadeau



12h ❄️ 6h

**VACUUM**

1000 ml





56-0304459

## AROMATICALLY

**Emballage:** 40 pcs. | **Taille:** Ø6,5x16 cm |

**Matière:** INOX / Verre / Plastique / Céramique |

**Marquage:** ☞ 20x7 mm LY5+H4 (1)

Moulin à café AROMATICALLY: Moulin compact avec récipient en verre pour env. 160 ml, meuleuse en céramique, manipulation facile, corps de meulage et manivelle en acier inoxydable, réglage facile du degré de broyage



☞ env. 160 ml



500 ml



1200 ml



56-0306038

## CALMY

**Emballage:** 50 pcs. | **Taille:** Ø7,5x17 cm | **Matière:** Verre |

**Marquage:** ☞ 20x60 mm K2+H6+V2 (4)

Carafe en verre avec verre CALMY, contenu env. 500 ml

56-0304499

## BAMBOO PITCHER

**Emballage:** 10 pcs. | **Taille:** Ø8,8x22,5 cm | **Matière:** Verre / Bambou / INOX/ Silicone |

**Marquage:** ☞ 20x60 mm K2+H4+V2 (1)

Carafe en verre BAMBOO PITCHER: avec poignée, couvercle en bambou avec anneau d'étanchéité en silicone, couvercle en acier inoxydable sur la face inférieure pour la protection, capacité env. 1200 ml



➕ Set

80 ml



56-0340043

## BUONGUSTO

**Emballage:** 8 sets | **Taille:** 25,3x24,5x7 cm |

**Matière:** Porcelaine | **Marquage:** ☺ 15x35 mm K2+H6+V2 (4)

Set de tasses espresso BUONGUSTO 6 pièces, contient 6 tasses à espresso et 6 sous-tasses en porcelaine, dans boîte cadeau



60 ml

➕ Boîte décorative



56-0340017

## LA DOLCE VITA

**Emballage:** 12 sets | **Taille:** 24x20,5x6 cm |

**Matière:** Porcelaine | **Marquage:** ☺ 40x40 mm K1+H6 (1)

Set de tasses espresso LA DOLCE VITA: comprend 6 tasses avec sous-tasse dans une boîte cadeau



56-0606168

## COOLING BAG

**Emballage:** 20 pcs. | **Taille:** 15,5x22,5x14 cm | **Matière:** Polyester / PVC | **Marquage:** ☞ 70x70 mm T50+H2 (4)

Rafraîchisseur de bouteilles COOLING BAG : manchette de refroidissement hydrofuge, rempli de gel rafraîchissant, bande élastique sur les côtés pour un ajustement serré, peu encombrant et rangeable au congélateur ou au réfrigérateur, réutilisable, rapidement prêt à l'emploi, idéal pour refroidir les bouteilles de vin, de vin mousseux et d'autres boissons



56-0606169

## ICE CUBE

**Emballage:** 25/50 pcs. | **Taille:** 10x10x25 cm | **Matière:** PVC | **Marquage:** ☞ 40x20 mm K2+H4+V2 (1)

Sac isotherme ICE CUBE, transparent: Avec deux poignées, placez le sac dans le congélateur avant utilisation, de sorte que la bouteille reste fraîche le plus longtemps possible - convient pour une bouteille de 1 litre



56-0820710

56-0820711

## CABERNET

**Emballage:** 50/100 pcs. | **Taille:** env. 10,5x10,5x29,5 cm | **Matière:** Polyester | **Marquage:** ☞ 50 cm<sup>2</sup> T50+H1 (4)

Pochette en feutrine pour bouteille CABERNET: avec 2 anses, convient aux bouteilles de 1L



56-0820712

## CHABLIS

**Emballage:** 50 pcs. | **Taille:** env. 23x10x40 cm | **Matière:** Polyester | **Marquage:** ☞ 50 cm<sup>2</sup> T50+H2 (4)

Sac à bouteilles en feutre CHABLIS: avec poignée, convient pour 2 bouteilles de 1,0L chacune, avec séparateur détachable en feutre



56-0304453

## KEEP IT COOL

**Emballage:** 24 pcs. | **Taille:** Ø12x19 cm | **Matière:** INOX | **Marquage:** 5 cm<sup>2</sup> LY5+H4 (1)

Sceau à bouteille double paroi KEEP IT COOL: convient aux vins et mousseux



56-0304485

## CHARDY

**Emballage:** 50/100 pcs. | **Taille:** Ø1,6x31,5 cm |

**Matière:** INOX / Silicone / Acrylique |

**Marquage:** 5 cm<sup>2</sup> LY5+H4 (1)

Tige de refroidissement pour le vin CHARDY avec bec verseur amovible et bouchon: refroidir la tige au congélateur pendant environ 1 heure env. puis visser le bec avec le bouchon, en acier inoxydable et remplie de gel de refroidissement, facile à nettoyer, rapidement prêt à l'emploi





56-0301145    56-0301146    56-0301147    56-0301148    56-0301149

## BEST SERVING

**Emballage:** 12/120 pcs. | **Taille:** 12x1,3x2,2cm | **Matière:** Acier carbone / Acier | **Marquage:** 40x7mm LY5+H4 (1)

Couteau de sommelier BEST SERVING: avec couteau, décapsuleur et tire-bouchon



56-0301037

## DUET

**Emballage:** 50 pcs. | **Taille:** 13x10x2,5 cm | **Matière:** INOX / Métal | **Marquage:** 20x8mm LY5+H2 (1)

Set de tire-bouchon DUET avec tire-bouchon, décapsuleur et bouchon



56-0301155

## OPULENT

**Emballage:** 25/100 pcs. | **Taille:** 12x2x1,5 cm | **Matière:** INOX / Bois | **Marquage:** 35x5mm K1+H4 (4)

Couteau de sommelier OPULENT: avec couteau, décapsuleur et tire-bouchon



56-0301157

## PULLY

**Emballage:** 12/120 pcs. | **Taille:** 11x2x1 cm | **Matière:** INOX / Bambou | **Marquage:** 20x5mm LC5+H4 (1)

Couteau de sommelier PULLY : avec couteau, ouvre-bouteille et tire-bouchon, en acier inoxydable avec poignée en bambou, dans une boîte



56-0301159

## BAMBOO WINE

**Emballage:** 20 pcs. | **Taille:** 24,5x13x3,3 cm |

**Matière:** Bambou / INOX / Alliage zinc | **Marquage:** 5 cm<sup>2</sup> LC5+H4 (1)

Set vin et fromage BAMBOO WINE : dans un coffret en bambou, avec anneau d'égouttage en acier inoxydable, bouchon de bouteille en métal, sommelier en acier inoxydable, couteau à fromage et fourchette avec manche en bois, le dos du couvercle peut être utilisé comme planche à découper

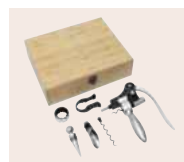
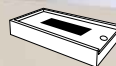

56-0301150

## BAMBOO PLEASURE

**Emballage:** 20 pcs. | **Taille:** 22,5x12,5x4,5 cm | **Matière:** Bambou / INOX / Alliage zinc | **Marquage:** 5 cm<sup>2</sup> LC5+H4 (1)

Service à vin BAMBOO PLEASURE, dans une boîte en bambou: avec thermomètre à vin en verre, bague à vin en acier inoxydable, bouchon de bouteille en métal, embout en métal et couteau de serveur en acier inoxydable

56-0301151

## NOBLE WINE

**Emballage:** 10 pcs. | **Taille:** 27x21,5x7,5 cm | **Matière:** Bambou / INOX / Alliage zinc / Acier carbone | **Marquage:** 5 cm<sup>2</sup> LC5+H7 (1)

Service à vin NOBLE WINE, coffret sommelier dans une boîte en bambou: avec tire-bouchon, tête spirale en acier carbone de remplacement, anneau à vin en acier inoxydable, bouchon de bouteille en métal, embout en métal et coupe-feuille



56-0304408

## PUT UNDER

**Emballage:** 40/80 pcs. | **Taille:** 10x10x0,6 cm |

**Matière:** Bambou | **Marquage:** 5 cm<sup>2</sup> LC5+H2 (1)

Ensemble de sous-verres PUT UNDER, 5 pièces: comprend 4 dessous de verres et une boîte en bambou, avec un grand espace pour marquage

**i** Le bambou est un produit naturel, il peut donc y avoir de légères variations dans les dimensions, la couleur et le rendu de la matière.



56-0301163

## BAMBOO CHESS

**Emballage:** 20 pcs. | **Taille:** 17x14x4,5 cm |

**Matière:** Bambou / INOX / Alliage zinc / EVA / Silicone |

**Marquage:** 5 cm<sup>2</sup> LC5+H2 (1)

Set de vin BAMBOO CHESS avec jeu d'échecs: composé d'un sommelier en acier inoxydable, d'un anneau d'égouttage en acier inoxydable, d'un bouchon de bouteille en métal, d'un bec métallique et de pièces d'échecs en bois, dans une boîte en bambou avec plateau de jeu sur le couvercle

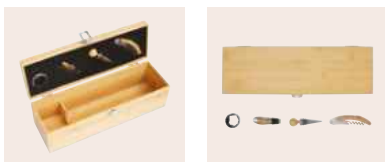

56-0301158

## PRECIOUS PLUS

**Emballage:** 12 pcs. | **Taille:** 36x11,5x11,5 cm |

**Matière:** Bambou / INOX / Alliage zinc / EVA |

**Marquage:** 5 cm<sup>2</sup> LC5+H4 (1)

Set de vin PRECIOUS PLUS, dans une boîte-cadeau en bambou, 5 pièces, pour 1 bouteille: composé d'un anneau à gouttes en acier inoxydable, d'un bouchon en métal avec bouton en bois, d'un verseur en métal avec bouchon en bois et d'un sommelier en acier inoxydable avec manche en bois, dans une boîte individuelle

NEW





## TOGETHER

**Emballage:** 100/400 pcs. | **Taille:** 8,2x8,2 cm | **Matière:** Plastique / Acier / EVA |

**Marquage:** 65x25 mm K1+H2 (4)

Sous-verre TOGETHER: décapsuleur intégré, revêtement anti-dérapant, grande surface d'impression

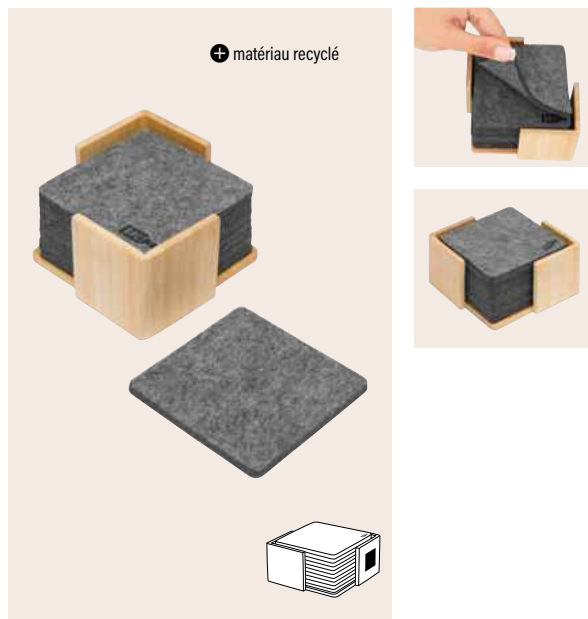

56-0304449

## ECO BASE

**Emballage:** 50 pcs. | **Taille:** 10,5x10,5x5,5 cm | **Matière:** Bambou / Polyester |

**Marquage:** 5 cm<sup>2</sup> LC5+H2 (1)

Sous-verres en feutre ECO BASE: 10 sous-verres en feutre RPET dans un support en bambou pratique



56-0302021

## OPEN ECO

**Emballage:** 50/200 pcs. | **Taille:** 14,2x4x2 cm | **Matière:** Bois / INOX |

**Marquage:** 5 cm<sup>2</sup> LC5+H2 (1)

Ouvre-bouteille OPEN ECO: Acier inoxydable avec poignée en bois



56-0499119

## BAMBOO COIN

**Emballage:** 100/400 pcs. | **Taille:** 05,9x1 cm | **Matière:** Bambou / Métal |

**Marquage:** 5 cm<sup>2</sup> LC5+H2 (1)

Décapsuleur BAMBOO COIN: avec deux aimants pour le poser par ex. sur le réfrigérateur



56-0499040

## STEEL

**Emballage:** 50/400 pcs. | **Taille:** 8,5x5,4 cm | **Matière:** INOX | **Marquage:** 5 cm<sup>2</sup> LY5+H2 (1)

Décapsuleur STEEL: avec grosse surface pour marquage



56-0499028

## CROWNCAP

**Emballage:** 100/200 pcs. | **Taille:** Ø8x1,8 cm | **Matière:** Plastique / Fer | **Marquage:** 6 cm<sup>2</sup> DP6+H2 (1)

Sommelier CROWNCAP: pour capsules et bouchons métalliques à visser, avec deux aimants pour la fixation, par exemple sur le réfrigérateur.



56-0499114

56-0499115

56-0499116

56-0499117

56-0499118

## BARTENDER

**Emballage:** 50/500 pcs. | **Taille:** 10,2x3,5x0,4 cm | **Matière:** Plastique / Acier | **Marquage:** 55x25 mm K1+H2 (4)

Décapsuleur BARTENDER: avec grande zone de marquage





NEW

+ Magnétique



NEW



56-0499018

## MY BEER

**Emballage:** 100/300 pcs. | **Taille:** 12,6x3,5x0,5 cm | **Matière:** Bambou / INOX | **Marquage:** 5 cm<sup>2</sup> LC5+H2 (1)

Ouvre-bouteille en bambou MY BEER: en forme de bouteille, arrière en acier inoxydable avec des aimants

56-0499019

## SIZZLE

**Emballage:** 100/300 pcs. | **Taille:** 10,4x3,9x0,8 cm | **Matière:** Bambou / INOX | **Marquage:** 5 cm<sup>2</sup> LC5+H2 (1)

Ouvre-bouteille en bambou SIZZLE

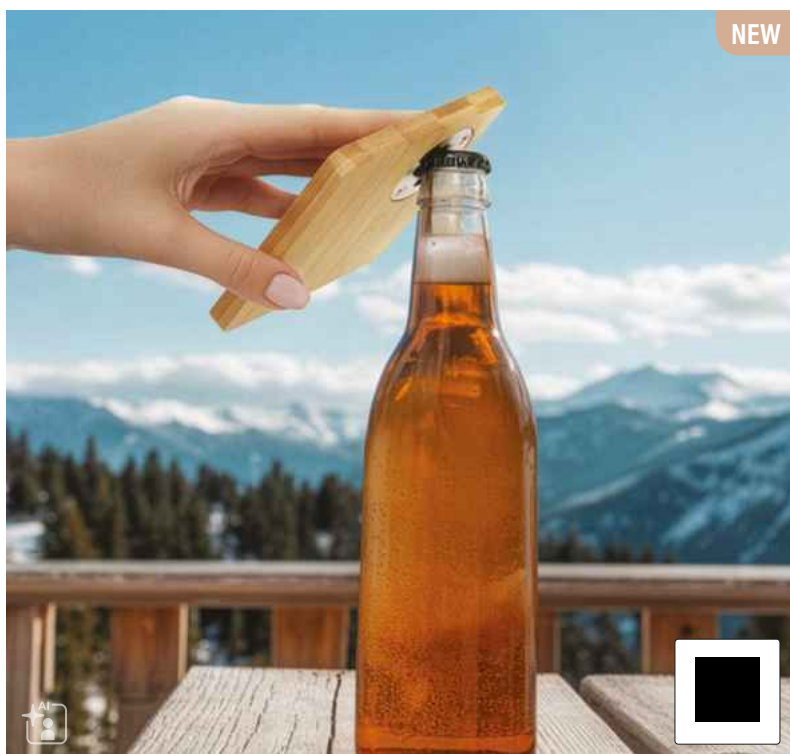

NEW



56-0499126

## TOGETHER BAMBOO

**Emballage:** 50/200 pcs. | **Taille:** 9,8x9,8x0,9 cm | **Matière:** Bambou / INOX | **Marquage:** 5 cm<sup>2</sup> LC5+H4 (1)

Dessous de verre en bambou TOGETHER BAMBOO: ouvre-bouteille intégré, avec une grande surface pour une impression publicitaire.





56-0304435

## COOLING CUBES

**Emballage:** 50/100 pcs. | **Taille:** 2,5x2,5 / 9x13 cm | **Matière:** INOX / Polyester |

**Marquage:** 12x12 mm LY5+H4 (1)

Set de glaçons COOLING CUBES dans un étui en velours: Pierres de refroidissement en acier inoxydable avec un noyau qui reste frais, réutilisable, rapidement prêt à l'emploi



300 ml

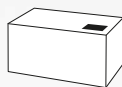

56-0306041

## JIMMY'S DRINK

**Emballage:** 12 pcs. | **Taille:** Ø8,4x10 cm | **Matière:** Verre |

**Marquage:** 8 cm² E8+H2 (1)

Verres à whisky JIMMY'S DRINK: Lot de 2 avec une structure sur le verre intemporelle, capacité: env. 300 ml





56-0304577

## CIGAR STYLE

**Emballage:** 50 pcs. | **Taille:** 21x6,4x2,4cm | **Matière:** INOX | **Marquage:** 5 cm<sup>2</sup> LY5+H4 (1)

Gourde CIGAR STYLE: en acier inoxydable d'environ 60 ml, 2 tubes pour stocker des cigares (convient aux cigares d'un diamètre d'environ 20 mm)



300 ml



56-0304315

## HAPPY HOUR

**Emballage:** 25 pcs. | **Taille:** 19x Ø7,2 cm | **Matière:** INOX | **Marquage:** 5 cm<sup>2</sup> LY5+H4 (1)

Shaker à cocktails HAPPY HOUR, 300ml



550 ml



56-0304436

## BARKEEPER

**Emballage:** 20 pcs. | **Taille:** Ø8x22 cm | **Matière:** INOX | **Marquage:** 5 cm<sup>2</sup> LY5+H4 (1)

Set de shaker cocktail en acier inoxydable BARKEEPER: Comprend un shaker avec une passoire, un couvercle, une passoire bar et une tasse pour mesurer, capacité env.550 ml



175 ml

56-0304576

## BAMBOO STYLE

**Emballage:** 40/80 pcs. | **Taille:** 9x2x11 cm |

**Matière:** INOX / Bambou / Plastique |

**Marquage:** 5 cm<sup>2</sup> LC5+H4 (1)

Flasque BAMBOO STYLE: en acier inoxydable avec revêtement en bambou, avec bouchon à vis, capacité env. 175 ml

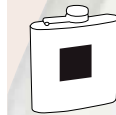

210 ml



150 ml



56-0304323

## GENTLEMAN

**Emballage:** 50 pcs. | **Taille:** 13x9,3x2,2 cm | **Matière:** INOX | **Marquage:** 5 cm<sup>2</sup> LY5+H6 (1)

Flasque GENTLEMAN en métal (210 ml) avec 4 gobelets et un entonnoir dans un étui

56-0304344

## COWBOY

**Emballage:** 40 pcs. | **Taille:** 9x10x2 cm | **Matière:** INOX | **Marquage:** 5 cm<sup>2</sup> LY5+H5 (1)

Set de flasques COWBOY: comprend une flasque (contenu d'env. 150 ml), entonnoir et 2 gobelets, dans une boîte

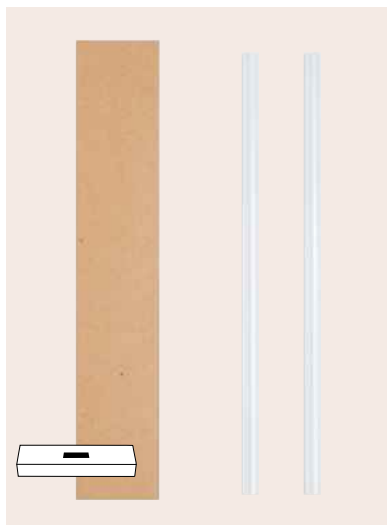

56-0304417

## DRINK TOGETHER

**Emballage:** 100/200 pcs. | **Taille:** Ø0,8x21cm |  
**Matière:** Verre | **Marquage:** ☞ 20x60mm K1+H6 (1)  
 Set de pailles en verre DRINK TOGETHER: comprend  
 2 pailles transparentes

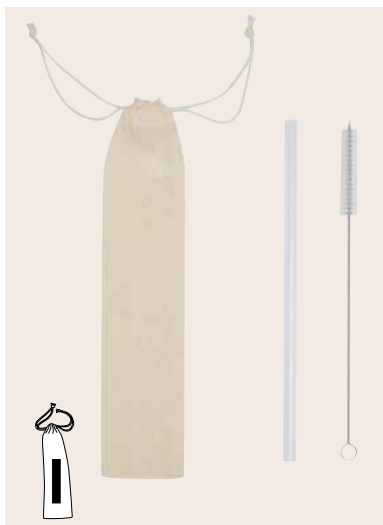

56-0304416

## DRINK SMART

**Emballage:** 100/400 pcs. | **Taille:** Ø0,8x20 cm |  
**Matière:** Verre / Coton / Fer | **Marquage:** ☞ 50 cm<sup>2</sup>  
 T50+H4 (4)  
 Paille en verre DRINK SMART: paille transparente, brosse  
 incl. pour le rinçage, dans un sac en coton écologique



56-0304345

## DRINK ELEGANT

**Emballage:** 50/200 pcs. | **Taille:** Ø0,6x21,5 cm |  
**Matière:** INOX / Coton | **Marquage:** ☞ 50 cm<sup>2</sup>  
 T50+H4 (4)  
 Paille en acier inoxydable DRINK ELEGANT: brosse de  
 nettoyage incluse, dans un étui en coton écologique



56-0304447

## DRINK HAPPY

**Emballage:** 50/200 sets | **Taille:** Ø0,6x21,5 cm | **Matière:** INOX / Coton |  
**Marquage:** ☞ 50 cm<sup>2</sup> T50+H4 (4)  
 Kit paille en acier inoxydable DRINK HAPPY: composé de 4 pailles courbées et d'une  
 brosse facilitant le nettoyage, sac intérieur en coton Eco-Friendly



56-0304448

## DRINK FRIENDLY

**Emballage:** 50/200 sets | **Taille:** Ø0,6x21,5 cm | **Matière:** INOX / Coton |  
**Marquage:** ☞ 50 cm<sup>2</sup> T50+H4 (4)  
 Kit de paille en acier inoxydable DRINK FRIENDLY: se compose de 4 pailles et d'une  
 brosse pour un nettoyage facile, dans un sac en coton Eco-Friendly

NEW



56-0307069

## ELEGANCE

**Emballage:** 30/60 pcs. | **Taille:** 17x4x1,5 cm | **Matière:** INOX / Bambou |

**Marquage:**  5 cm<sup>2</sup> LC5+H4(1)

Set de fromage ELEGANCE 4 pièces : en acier inoxydable avec des poignées en bambou, comprenant un couteau à fromage à pâte molle, un couteau à fromage à pâte dure, une hache à fromage et une fourchette de service, dans une boîte.

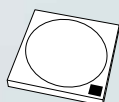

56-0307052

## ORBITY

**Emballage:** 10 pcs. | **Taille:** 20x20x2,5 cm |  
**Matière:** Bambou / INOX / Verre | **Marquage:** 5 cm<sup>2</sup> LC5+H4 (1)

Ensemble de couteaux à fromage ORBITY: composé d'une planche à découper en bois avec une plaque en verre sous laquelle se trouvent 2 couteaux et 1 fourchette à manche en bois.



56-0301127

## FESCO

**Emballage:** 20/40 pcs. | **Taille:** 24,4x15,2x1,1 cm |  
**Matière:** Bambou / INOX | **Marquage:** 60x6 mm LY5+H4 (1)

Set à fromage 3 pcs FESCO: contient un couteau à fromage, une rape à fromage et une planche en bambou



56-0304358

## CHEESE

**Emballage:** 10/20 pc. | **Taille:** 30x18,6x2,4 cm |  
**Matière:** INOX | **Marquage:** 5 cm<sup>2</sup> LY5+H4 (1)

Set de couteaux à fromage CHEESE dans une boîte en carton



56-0307050

## MINI BAMBOO

**Emballage:** 20/40 pcs. | **Taille:** 20x15x1,2cm | **Matière:** Bambou / INOX | **Marquage:** 35x30 mm K1+H4 (4)

Planche à découper MINI BAMBOO; couteau en bambou, lame en acier inoxydable et manche en bambou, insert de papier pour le couteau

56-0307053

## BAMBOO CHEESY

**Emballage:** 20 pcs. | **Taille:** 24x15x1cm | **Matière:** Bambou / INOX | **Marquage:** 5 cm<sup>2</sup> LC5+H4 (1)

Set à fromage BAMBOO CHEESY; planche à découper en bambou, couteau à fromage avec lame en acier inoxydable et manche en bambou fixé par une bande papier



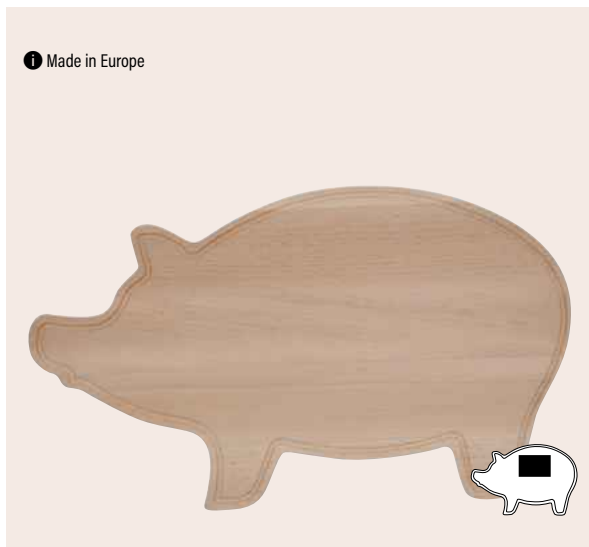

1 Made in Europe

56-0308302

## WOODEN PIGGY

**Emballage:** 40 pcs. | **Taille:** 34x20x0,8 cm | **Matière:** bois | **Marquage:** 5 cm<sup>2</sup> LC5+H2 (1)

Planche à découper WOODEN PIGGY: en bois de hêtre, avec rainure au bord pour un écoulement facile - Made in Europe

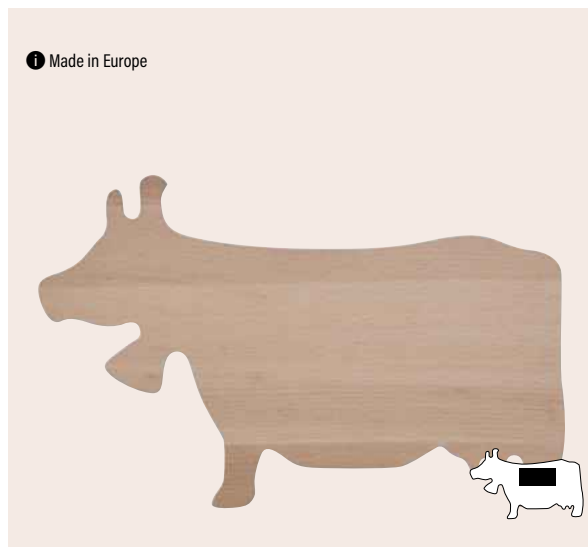

1 Made in Europe

56-0308303

## WOODEN RINDY

**Emballage:** 40 pcs. | **Taille:** 32x15x0,8 cm | **Matière:** bois | **Marquage:** 5 cm<sup>2</sup> LC5+H2 (1)

Planche à découper WOODEN RINDY: en bois de hêtre- Made in Europe



1 Made in Europe

56-0308300

## WOODEN EDGE

**Emballage:** 60 pcs. | **Taille:** 20x13x1 cm | **Matière:** Bois | **Marquage:** 5 cm<sup>2</sup> LC5+H2 (1)

Planche à découper WOODEN EDGE: en bois de hêtre- Made in Europe



1 Made in Europe

56-0308304

## WOODEN BREAK

**Emballage:** 40 pcs. | **Taille:** 25x18x1 cm | **Matière:** bois | **Marquage:** 5 cm<sup>2</sup> LC5+H2 (1)

Planche à couper WOODEN BREAK: en bois de hêtre - Made in Europe

**i** Made in Europe



56-0308301

## WOODEN HEART

**Emballage:** 80 pcs. | **Taille:** 16,5x16x0,8 cm | **Matière:** Bois | **Marquage:** 5 cm<sup>2</sup> LC5+H2 (1)

Planche à découper WOODEN HEART: en bois de hêtre, avec rainure au bord pour un écoulement facile - Made in Europe

**i** Made in Europe



56-0308309

## WOODEN CIRCLE

**Emballage:** 20 pcs. | **Taille:** Ø25x1 cm | **Matière:** Bois | **Marquage:** 5 cm<sup>2</sup> LC5 (1)

Planche à découper WOODEN CIRCLE: en bois de hêtre, avec rainure pratique sur le bord - Made in Europe



**i** Made in Europe

56-0308306

## WOODEN PREMIUM

**Emballage:** 10 pcs. | **Taille:** 38x25x1,7 cm | **Matière:** bois | **Marquage:** 5 cm<sup>2</sup> LC5+H2 (1)

Planche à découper WOODEN PREMIUM: en bois de hêtre, avec rainure de drainage pratique sur le bord - Made in Europe

56-0308305

## WOODEN SQUARE

**Emballage:** 20 pcs. | **Taille:** 30x20x1,2 cm | **Matière:** bois | **Marquage:** 5 cm<sup>2</sup> LC5+H2 (1)

Planche à découper WOODEN SQUARE: en bois de hêtre, avec rainure de drainage pratique sur le bord - Made in Europe



1 Made in Europe



56-0308308

## WOODEN BAKY

**Emballage:** 10 pcs. | **Taille:** 39x26x2,5 cm |

**Matière:** Bois | **Marquage:** 5 cm<sup>2</sup> LC5+H2 (1)

Planche à découper WOODEN BAKY: avec grille, peut également servir de plateau, en bois de hêtre - Made in Europe



56-0307061

## CRUMBS

**Emballage:** 20 pcs. | **Taille:** 33,7x20x1 cm |

**Matière:** Bambou / INOX | **Marquage:** 5 cm<sup>2</sup> LC5+H6 (1)

Planche à découper en bambou CRUMBS : incl. couteau à pain avec lame en acier inoxydable et manche en bambou, le couteau peut être parfaitement rangé dans les rainures



56-0307060

## ACACIA SELECTION

**Emballage:** 20/40 pcs. | **Taille:** 30x11x2 cm |

**Matière:** Bois | **Marquage:** 5 cm<sup>2</sup> LC5+H2(1)

Planche de service ACACIA SELECTION : Bol en bois d'acacia huilé, avec 3 compartiments, pour par exemple les noix, les bonbons, etc.

- 1 Le bois d'acacia est un bois dur massif. Il séduit par ses fines veines et ses nuances de couleur changeantes.



56-0307060

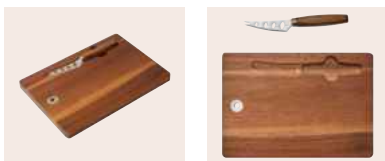

56-0307055

## CHEESY ACACIA

**Emballage:** 20 pcs. | **Taille:** 24,5x17x1,5 cm |

**Matière:** Bois / INOX | **Marquage:** 5 cm<sup>2</sup> LC5+H4(1)

Set de fromage CHEESY ACACIA : planche à découper en bois d'acacia, couteau à fromage avec manche en bois d'acacia et lame en acier inoxydable, couteau rangeable, emplacement avec aimant, trou renforcé en acier inoxydable pour suspension

⊕ Magnétique



56-0307059

## ACACIA CUT

**Emballage:** 10 pcs. | **Taille:** 43x26x1,2 cm |

**Matière:** Bois / INOX / Acier carbone |

**Marquage:** 5 cm<sup>2</sup> LC5+H4(1)

Planche à découper ACACIA CUT : couverts à découper inclus, le couteau et la fourchette en acier inoxydable avec poignées en bois d'acacia, avec rainure pratique sur le bord et poignées en métal





56-0307056

## BAMBOO KIT

**Emballage:** 25 pcs. | **Taille:** 24,5x17,5x1 cm |  
**Matière:** Bambou / Silicone | **Marquage:** 5 cm<sup>2</sup> LC5 (1)

Planche à découper BAMBOO KIT : trou avec anneau en silicone pour une meilleure prise en main et suspension

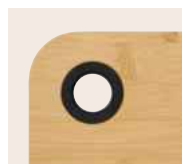

56-0307057

## BAMBOO SHAPE

**Emballage:** 30/60 pcs. | **Taille:** 20x15x1 cm |  
**Matière:** Bambou / PU / Simili-cuir | **Marquage:** 5 cm<sup>2</sup> LC5+H2 (1)

Planche à découper BAMBOO SHAPE : en bambou avec dragonne PU pour suspension

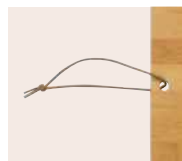

56-0307058

## LONG BAMBOO

**Emballage:** 24/48 pcs. | **Taille:** 40x11x1 cm |  
**Matière:** Bambou / PU / Simili-cuir |  
**Marquage:** 5 cm<sup>2</sup> LC5+H2 (1)

Planche à découper LONG BAMBOO : en bambou, prise sûre, avec dragonne en PU pour suspension





58-0300449

## BAMBOO-GRIP



**Emballage:** 10 pcs. | **Taille:** 43x26x2 cm |  
**Matière:** Bambou / Métal | **Marquage:** 5 cm<sup>2</sup> LC5+H2 (1)

Planche à découper BAMBOO-GRIP: avec poignée métal pratique, en bambou



58-0300469

## BAMBOO-ROUND



**Emballage:** 10 pcs. | **Taille:** 30x20x2 cm |  
**Matière:** Bambou | **Marquage:** 5 cm<sup>2</sup> LC5+H2 (1)

Planche à découper BAMBOO-ROUND: avec gouttière, en bambou



58-8030479

## BAMBOO SHARP



**Emballage:** 10 pcs. | **Taille:** 40x30x1,2 cm |  
**Matière:** Bambou / INOX / Plastique |

**Marquage:** 5 cm<sup>2</sup> LC5+H2 (1)

Grande planche à découper BAMBOO SHARP: couteau en acier inoxydable incl. avec manche en bois, aigiseur de couteaux en céramique intégré dans la planche, avec rainure pratique sur le bord et petit trou pour suspendre



⊕ couteau inclus



58-8030459

## BAMBOO SERVING



**Emballage:** 10 pcs. | **Taille:** 43x32x1,8 cm | **Matière:** Bambou | **Marquage:** 5 cm<sup>2</sup> LC5+H2 (1)

Grande planche à découper BAMBOO SERVING: avec 3 compartiments et rainure pratique pour écoulement de liquides

58-8030040

## BAMBOO-CUT



**Emballage:** 10 pcs. | **Taille:** 38x25x2 cm | **Matière:** Bambou / INOX | **Marquage:** 5 cm<sup>2</sup> LC5+H4 (1)

Planche à découper BAMBOO-CUT: incl. couverts à découper, couteau et fourchette en acier inoxydable avec manche en bois, 2 fentes intégrées pour rangement et bonne conservation des couverts, planche en bambou avec poignée métallique pour faciliter le rangement.



# GRAVURE LASER - MARQUAGE DE HAUTE PRÉCISION DURABLE.

Découvrez la précision de qualité industrielle combinée à une esthétique premium. La gravure laser offre des marquages nets et permanents sur une large gamme de matériaux, y compris le bois, le métal, le verre et les plastiques, sans utilisation d'encre ni de produits chimiques. Le résultat ? Un contraste net et élégant qui ne s'estompe pas, ne s'écaille pas et ne s'use pas avec le temps.

Vous cherchez une personnalisation complète ? Notre technologie de gravure laser à 360° permet une personnalisation homogène tout autour des objets cylindriques tels que les bouteilles, les stylos ou les gobelets. Parfait pour les marques, les objets promotionnels et la personnalisation premium - jusqu'au moindre détail.

- ✓ Marquages permanents
- ✓ Haute résolution
- ✓ Idéal pour les logos, textes, codes QR, et numéros de série

Précision qui parle. Qualité qui reste.



Gravure



Gravure



360° Gravure



56-0301152

## BEST BBQ

**Emballage:** 10 pcs. | **Taille:** 35,2x23,3x4,2 cm |  
**Matière:** INOX / bois / Nylon | **Marquage:** 5 cm<sup>2</sup> LC5+H4 (1)

Set à découper BEST BBQ: 5 pièces: un fouet, un couteau à viande, une fourchette à viande et un couteau à steak en acier inoxydable avec manche en bois, plateau avec rainure

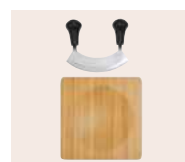

56-0301153

## BUNCH

**Emballage:** 20 pcs. | **Taille:** 18x18x1,5 cm |  
**Matière:** INOX / Plastique / Bambou |  
**Marquage:** 5 cm<sup>2</sup> LC5+H4 (1)

Set hachoir BUNCH: Set avec hâchoir à épices et plateau en bambou



56-0301154

## ROASTY

**Emballage:** 30 pcs. | **Taille:** 36x9x2,7 cm | **Matière:** INOX / Acier carbone / Plastique / Nylon | **Marquage:** 50 cm<sup>2</sup> T50+H6 (4)

Ensemble de couverts en acier inoxydable ROASTY, 4 pcs: comprend un couteau à viande, une fourchette à viande, un ciseau et sommelier, dans un étui noir en nylon avec dragonne



56-0301126

## CARVE

**Emballage:** 12 sets | **Taille:** 30,5 cm | **Matière:** INOX / Plastique | **Marquage:** 25x10 mm K1+H8+V1 (4)

Couverts à trancher en acier CARVE, 3 pcs: aiguiser couteau (fusil), couteau à viande et une fourchette, dans boîte cadeau



56-0304370

## ROASTBEEF

**Emballage:** 30 sets | **Taille:** 34x8x3,5 cm | **Matière:** INOX / Aluminium / Plastique | **Marquage:** 60x25 mm K1+H3+V1 (1)

Set en inox ROASTBEEF, comprend un couteau à steak et une fourchette à viande, dans un coffret en aluminium avec couvercle transparent



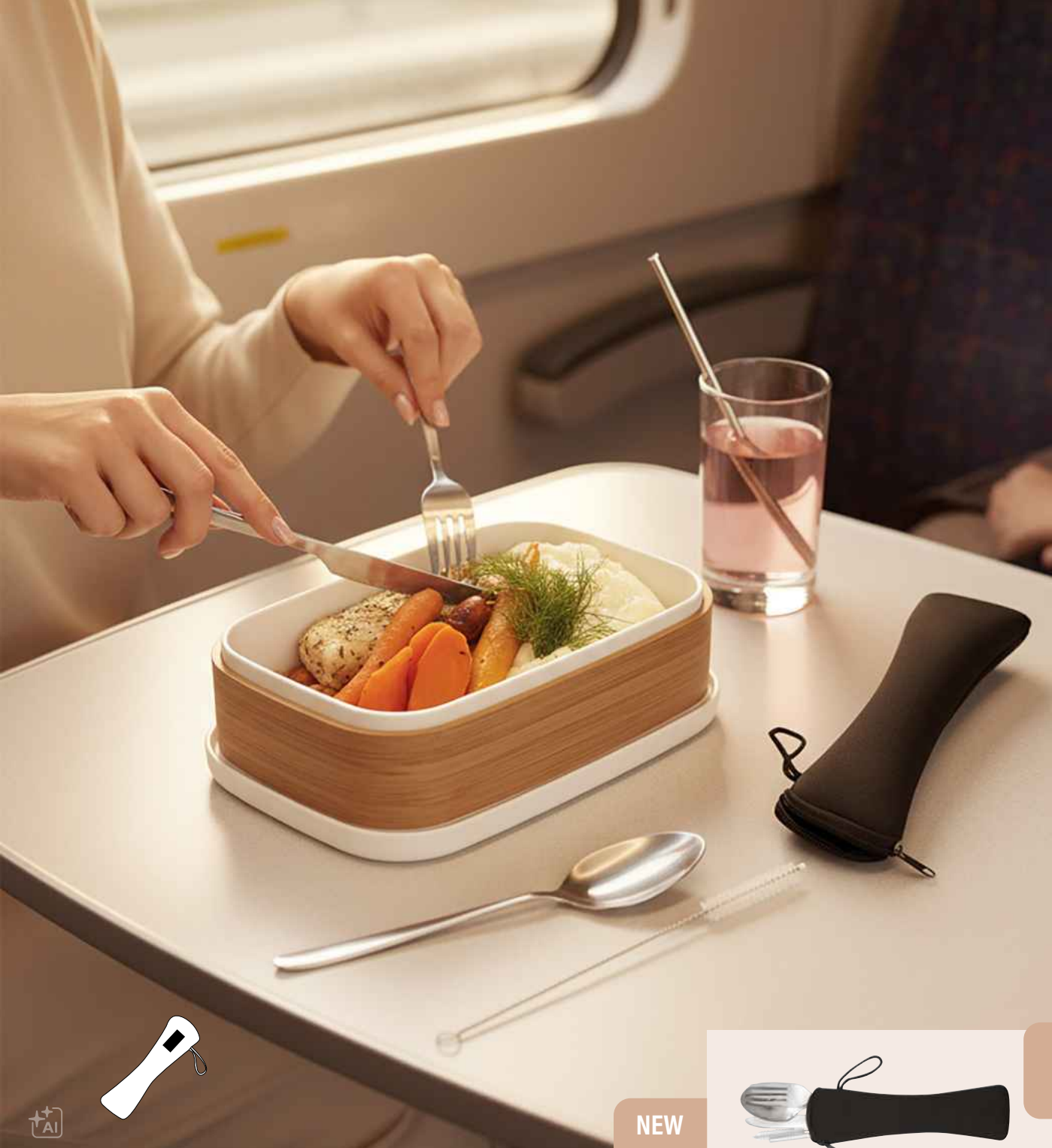

NEW



56-0301168

## STELLOKIT

**Emballage:** 50/100 pcs. | **Taille:** 21,5x7 cm | **Matière:** INOX / Nylon / Polyester |  
**Marquage:** 130x20 mm T50+H4 (4)

Ensemble de couverts en acier inoxydable 5 pièces STELLOKIT: composé de 1 couteau, 1 fourchette, 1 cuillère, 1 paille, 1 brosse à paille pour un nettoyage facile, dans un étui en néoprène avec fermeture éclair et dragonne



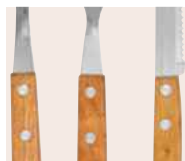

56-0304418

## ECO TRIP

**Emballage:** 50/100 pcs. | **Taille:** 7x25 cm | **Matière:** INOX / bois / Coton |

**Marquage:**  40x150 mm S4+H2 (1)

Set de couverts ECO TRIP, dans un petit sac en coton: fourchette, couteau, et cuillère inclus en acier inoxydable avec poignée en bois

56-0304415

## NATURAL TRIP

**Emballage:** 100/300 pcs. | **Taille:** 22x6,5 cm | **Matière:** Bambou / Coton / Polyester |

**Marquage:**  140x35 mm T50+H4 (4)

Ensemble de couverts en bambou NATURAL TRIP, dans un sac en coton: y compris une fourchette, un couteau et une cuillère





NEW



NEW

56-0307070

## DUOSLICE

**Emballage:** 100 pcs. | **Taille:** 13,6 / 17,2 cm | **Matière:** INOX / Bambou |

**Marquage:** 5 cm<sup>2</sup> LC5+H4 (1)

Set à pizza DUOSLICE, 2 pièces: composé d'un coupe-pizza et d'un couteau à pizza en acier inoxydable avec manches en bambou, dans un coffret



56-0307041

## SLICEMASTER

**Emballage:** 40 pcs. | **Taille:** 15,4x12,8x2,2 cm |

**Matière:** INOX / Plastique | **Marquage:** 25x10 mm K1+H4 (4)

Coupe-pizza SLICEMASTER: Couteau à bascule en acier inoxydable avec manche en plastique, protège-lame inclus, boîte individuelle





56-0304466

## BAMBOO TIMBER

**Emballage:** 50/100 pcs. | **Taille:** 22x10,2 cm |

**Matière:** INOX / Bambou / Plastique |

**Marquage:** 5 cm<sup>2</sup> LC5+H2 (1)

Couteau à Pizza BAMBOO TIMBER: poignée robuste en bambou avec roue en acier inoxydable



56-0307010



56-0307011



56-0307038

## USEFUL

**Emballage:** 25/100 pcs. | **Taille:** 11,2x10,5x1,8 cm |

**Matière:** INOX / Plastique | **Marquage:** 5 cm<sup>2</sup>

LY5+H4 (1)

Trancheur à pizza USEFUL: avec roulette en acier, poignée en plastique stable personnalisable, dans boîte cadeau



56-0304331

## AL DENTE

**Emballage:** 10/20 sets | **Taille:** 30,5x20,5x5 cm |

**Matière:** INOX | **Marquage:** 5 cm<sup>2</sup> LY5+H2 (1)

Set à spaghetti AL DENTE avec râpe à fromage, doseur, pince à spaghetti et louche



56-0304469

## COOL SERVING

**Emballage:** 50/100 pcs. | **Taille:** Ø4,8x18 cm |

**Matière:** INOX | **Marquage:** 5 cm<sup>2</sup> LY5+H2 (1)

Cuillère à glace COOL SERVING: Cuillère à crème glacée en acier inoxydable avec éjecteur, en plus de la glace, des crèmes et des sorbets, peut également être utilisé par exemple pour le riz ou la purée

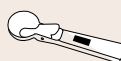



56-0499068

## GOURMET

**Emballage:** 40/80 pcs. | **Taille:** 7x6,4x1,8 cm | **Matière:** INOX / Plastique | **Pile:** AAA/LR03/AM4 | **Marquage:** 45x10 mm LY5+H3 (1)

Thermomètre de cuisine GOURMET en INOX: fonction alarme à la température souhaitée, Timer (utilisable en tant que minuteur), 3 boutons de contrôle et écran LCD (°C et °F)



56-0499070

## PRECISE

**Emballage:** 10/50 pcs. | **Taille:** 22x5x2,9 cm | **Matière:** Plastique | **Marquage:** 30x15 mm K1+H4 (4)

Balance cuillère digitale PRECISE: idéal pour peser de petites quantités de thé, de liquide ou d'épices, pèse à partir de 0,1g/ 0,005oz à 300 g/ 10.935 oz, avec fonction Hold et Tare, bouton marche / arrêt



58-8036002

## TOUCH'N' COOK

**Emballage:** 60/120 pcs. | **Taille:** 76x76x2,5 cm | **Matière:** Plastique | **Pile:** AAA/LR03/AM4 | **Marquage:** 25x3 mm K1+H4 (4)

Minuteur de cuisine TOUCH'N'COOK: Affichage pour 99 Minutes et 59 secondes, Son après écoulement du temps, utilisation simple par touches tactiles, avec aimant et support à l'arrière



+ Magnétique





2500 ml

**i** Made in Europe



56-0304900

## VIVO

**Emballage:** 4 pcs. | **Taille:** 35,4x22x6,8 cm | **Matière:** Faïence | **Marquage:** 15x25 mm LY5+H6 (1)

Plat à gratin rectangulaire VIVO en faïence: pour le service, la pâtisserie et la cuisine au four. Capacité env. 2,5 litres, adapté pour micro-ondes, four, réfrigérateur et congélateur. Lave-vaisselle. VIVO - une marque du groupe Villeroy & Boch (Attention: Cet article ne peut pas être vendu en ligne ou en magasins aux clients finaux. Seule la distribution gratuite en cadeau promotionnel ou sous la forme d'un bonus est autorisée.)

56-0808023

## JAMIE

**Emballage:** 300 pcs. | **Taille:** 80x49 cm | **Matière:** Coton | **Marquage:** 200x120 mm S9+H2 (6)

Tablier de cuisine JAMIE avec poche ventrale, env. 120 g/m<sup>2</sup>

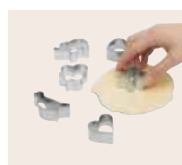

56-0304409

## COOKIE BOX

**Emballage:** 50/100 pcs. | **Taille:** 11,6x8,7 x 2,3 cm | **Matière:** INOX | **Marquage:** 5 cm<sup>2</sup> LY5+H2 (1)

Ensemble emporte-pièces COOKIE BOX: avec 6 emporte-pièces en acier inoxydable antirouille à thèmes différents - idéal pour la cuisson de biscuits, livrés dans un coffret en acier inoxydable avec fenêtre de visualisation



56-0306080 56-0306081 56-0306082

## HOTSNAP

**Emballage:** 100 pcs. | **Taille:** 27x17x1,5 cm |  
**Matière:** Polyester / Coton | **Marquage:** 40x20 mm T50+H2(4)

Manique HOTSNAP: en coton/polyester, intérieur matelassé, extérieur lisse pour vos personnalisations, avec dragonne (Attention : ne convient pas à un usage professionnel.)



56-0604058

## STAYCOOL

**Emballage:** 100 pcs. | **Taille:** 30x16x1,5 cm |  
**Matière:** Coton / Polyester / Plastique |  
**Marquage:** 40x20 mm T50+H2(4)

Manique STAYCOOL: en coton/polyester, surface antidérapante caoutchoutée pour protéger des températures élevées, intérieur matelassé, extérieur lisse pour votre personnalisation, avec dragonne (Attention : ne convient pas à un usage professionnel).



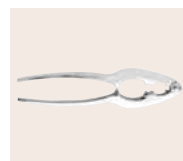
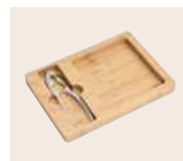

56-0301199

## KNACK

**Emballage:** 20/40 pcs. | **Taille:** 24x17x2cm | **Matière:** Bambou / Métal |

**Marquage:** 5 cm<sup>2</sup> LC5+H4 (1)

Set Casse-noix KNACK: Bol en bambou avec emplacement pour le casse-noix en métal



56-0301098

## CLICK

**Emballage:** 24 sets | **Taille:** 15,5x15,5x8,4cm |

**Matière:** Bambou / Métal | **Marquage:** 5 cm<sup>2</sup> LC5+H4 (1)

Set casse-noix CLICK: Bol en bois avec emplacement pour casse-noix métal intégré



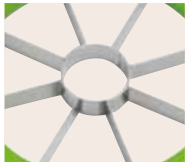

56-0307019

56-0307020

## SPLIT

**Emballage:** 12/48 pcs. | **Taille:** 15,5x14x2 cm | **Matériau:** INOX / Plastique | **Marquage:** 30x10 mm K1+H2 (4)  
Trancheur de pomme SPLIT: avec poignée en plastique design pomme et lames inoxydables

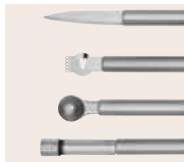
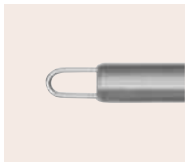
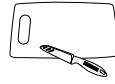
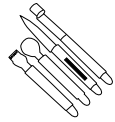

56-0304359

## FRUITY

**Emballage:** 20/40 sets | **Taille:** 13,2x23x2,4 cm | **Matériau:** INOX | **Marquage:** 5 cm<sup>2</sup> LY5+H4 (1)

Set de couverts à fruits FRUITY, comprenant un couteau à orange, un grattoir à citron, une cuillère à pulpe et un épépineur dans une boîte à couvercle transparent

56-0307018

## SUNNY

**Emballage:** 25/50 pcs. | **Taille:** 28x18,5 / 20,5x3x1,3 cm | **Matériau:** INOX / Plastique | **Marquage:** 30x10 mm LC5+H2 (1)

Planche à découper SUNNY: comprend un couteau avec lame en acier, décapsuleur incl. et protège lame, planche avec suspension intégrée



NEW

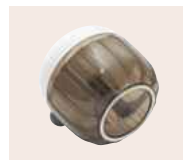

NEW

56-0307033

## QUICK CHOP

**Emballage:** 60 pcs. | **Taille:** Ø9x9,5 cm | **Matière:** Plastique / INOX |

**Marquage:** ☞ 30x10 mm K2+H4+V1 (1)

Broyeur QUICK CHOP: 3 lames tranchantes et rotatives, avec tirage à cordon pour couper grossièrement ou finement des oignons, fruits ou légumes, y compris une spatule, capacité d'environ 240 ml, revêtement antidérapant au fond, dans une boîte individuelle



56-0304484

## FLEXPEEL

**Emballage:** 50/200 pcs. | **Taille:** 9,3x3x1,8 cm |

**Matière:** INOX / Plastique | **Marquage:** ☞ 40x20 mm K1+H4 (4)

Économiseur pliable FLEXPEEL: avec levier d'ouverture, lame en acier inoxydable, poignée plastique

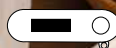

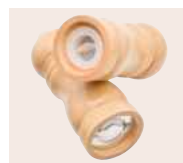

56-0304406

## BOTH TOGETHER

**Emballage:** 24/48 pcs. | **Taille:** Ø5,2x22 cm |

**Matière:** Plastique / INOX / Céramique |

**Marquage:** ☞ 20x25 mm K1+H4 (4)

Moulin Poivre et Sel BOTH TOGETHER: Corps transparent et mécanisme tournant pour chaque partie, broie le sel d'un côté et de l'autre le poivre.

56-0307054

## DUO SPICE

**Emballage:** 36 pcs. | **Taille:** Ø4,8x13,1 cm |

**Matière:** Bois / INOX / Céramique / Silicone / Plastique |

**Marquage:** ☞ 15x10 mm LC5+H4 (1)

Set de salière & moulin à poivre DUO SPICE: en bois, moulin à poivre avec mécanisme rotatif et broyeur en céramique, salière à 5 trous

58-0300615

## SALT N' PEPPER

**Emballage:** 20 pcs. | **Taille:** 21,6 x Ø6,8 cm |

**Matière:** Plastique / INOX / Céramique |

**Pile:** AA/LR6/AM3 | **Marquage:** ☞ 25x10 mm K2+H3 (4)

Moulins sel et poivre SALT N' PEPPER: broyeur en céramique, livré sous boîte

4x  
EXCL.

⊕ Set



56-0304346

## SPICE FLAVOR

**Emballage:** 24/96 sets | **Taille:** Ø3x5,2 / 6,6x3,3x5,5 cm | **Matériau:** INOX / Plastique / Céramique | **Marquage:** ⚡ Ø20 mm LY5+H4 (1)

Set de salière et poivrière SPICE FLAVOR en acier, avec compartiment transparent, mécanisme tournant et moulin en céramique, dans une boîte cadeau transparente

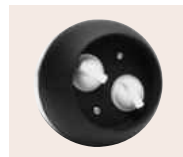

56-0304373

## INNOVATION

**Emballage:** 50 pcs. | **Taille:** Ø8,1x10,5 cm | **Matériau:** Plastique / Céramique |

**Marquage:** ⚡ 20x10 mm K1+H4+V1 (2)

Moulin à poivre et sel INNOVATION: avec surface gommée, corps transparent et mécanisme tournant - moule dans un sens le sel dans l'autre le poivre



56-0304375

## LIFESTYLE

**Emballage:** 10 sets | **Taille:** Ø4x16,4 cm | **Matériau:** INOX / Verre / Plastique | **Marquage:** ⚡ 5 cm<sup>2</sup> LY5+H4 (1)

Distributeurs d'huile et vinaigre LIFESTYLE pour un dosage précis et hygiénique: en verre, fermeture en acier et plastique à visser - utilisation pratique à l'aide d'un mécanisme de pompage





56-0306045

## CLICKY S

**Emballage:** 48 pcs. | **Taille:** Ø7x10 cm | **Matière:** Verre / Fer / Silicone | **Marquage:** ♻️ 5 cm² D5+H4 (1)

Pot de conservation CLICKY S avec fermeture à clip et anneau en silicone blanc; pour mettre en conserve, bouillir ou conserver des aliments, couvercle pré-assemblé, facile à ouvrir et à refermer, polyvalent, capacité d'environ 280 ml

56-0306046

## CLICKY M

**Emballage:** 36 pcs. | **Taille:** Ø9,5x10,5 cm | **Matière:** Verre / Fer / Silicone | **Marquage:** ♻️ 5 cm² D5+H4 (1)

Pot de conservation CLICKY M avec fermeture à clip et anneau en silicone blanc; pour mettre en conserve, bouillir ou conserver des aliments, couvercle pré-assemblé, facile à ouvrir et à refermer, polyvalent, capacité d'environ 500 ml

56-0306047

## CLICKY L

**Emballage:** 24 pcs. | **Taille:** Ø9,5x14 cm | **Matière:** Verre / Fer / Silicone | **Marquage:** ♻️ 5 cm² D5+H4 (1)

Pot de conservation CLICKY L avec fermeture à clip et anneau en silicone blanc; pour mettre en conserve, bouillir ou conserver des aliments, couvercle pré-assemblé, facile à ouvrir et à refermer, polyvalent, capacité d'environ 750 ml





56-0306035

## ECO STORAGE S

**Emballage:** 50 pcs. | **Taille:** Ø8,5x10,5 cm | **Matière:** Verre / Bambou / Silicone | **Marquage:** 5 cm<sup>2</sup> LC5+H6 (1)

Pots de rangement en verre ECO STORAGE S, avec couvercle en bambou et bague d'étanchéité en silicone: pots de stockage pour par ex. Pâtes, muesli, épices, etc., capacité env.450 ml

56-0306037

## ECO STORAGE L

**Emballage:** 25 pcs. | **Taille:** Ø8,5x20 cm | **Matière:** Verre / Bambou / Silicone | **Marquage:** 5 cm<sup>2</sup> LC5+H6 (1)

Pots de rangement ECO STORAGE L, avec couvercle en bambou et bague d'étanchéité en silicone: pots de stockage pour par ex. Pâtes, muesli, épices, etc., capacité env.1.000 ml



56-0306026

## ECO TASTE

**Emballage:** 30 pcs. | **Taille:** 16,5x11,5x5,5 cm |

**Matière:** INOX / Bambou / Silicone / Polyester |

**Marquage:** 5 cm<sup>2</sup> LC5+H4 (1)

Boîte à déjeuner ECO TASTE: Boîte en acier inoxydable et couvercle en bambou, fermeture élastique, couteau et fourchette (en bambou) fixés à l'élastique, contenu env. 700 ml

700 ml



⊕ avec couverts

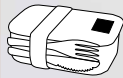

56-0306039

## STRONG BREAK

**Emballage:** 20 pcs. | **Taille:** 18,2x13x6,5 cm |

**Matière:** INOX / Silicone | **Marquage:** 5 cm<sup>2</sup> LY5+H2 (1)

Boîte à lunch en acier inoxydable STRONG BREAK: clips de fixation pour la fermeture, avec bague d'étanchéité pour un transport en toute sécurité, capacité env.1100 ml

1100 ml

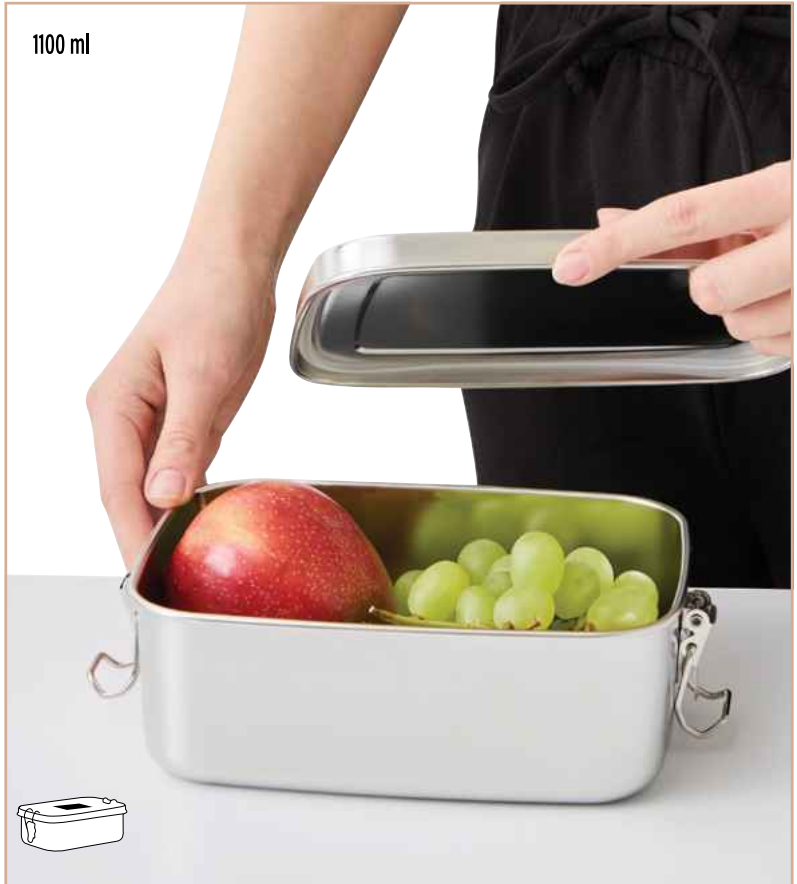



700 ml



56-0306050



56-0306051



56-0306052



56-0306053

## NOONTIME

**Emballage:** 50 pcs. | **Taille:** 16x11x5 cm |

**Matière:** Plastique / Polyester |

**Marquage:** ☑ 40x40 mm K2+H2+V1 (4)

Boîte à déjeuner NOONTIME avec fermeture élastique et fixation pour couteau et fourchette, couvercle avec joint en silicone, capacité env. 700 ml, accessoires (élastique et couverts) fournis



800 ml

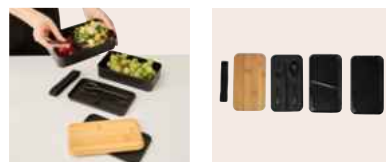

56-0306055



56-0306056

## DOUBLE LEVEL

**Emballage:** 30 pcs. | **Taille:** 18x10x9 cm |

**Matière:** Plastique / Bambou / Polyester |

**Marquage:** ☑ 5 cm<sup>2</sup> LC5+H4 (1)

Boîte à lunch DOUBLE LEVEL: avec bande élastique pour la fermeture, 2 boîtes séparées (capacité d'env. 400 ml chacune), couvercle intermédiaire avec couverts (couteau, fourchette, cuillère), insert de séparation, couvercle en bambou peut également être utilisé comme planche à découper

⊕ avec couverts

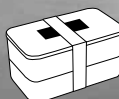

NEW



56-0306061



56-0306062



## WELL PREPARED

**Emballage:** 20/40 pcs. | **Taille:** 20,4x12,4x8 cm | **Matériau:** Plastique | **Marquage:** ☑ 60x20 mm K2+H4+V1 (1)

Lunchbox WELL PREPARED: avec des clips de fermeture, 2 boîtes séparées et empilables (capacité d'environ 1.000 ml + 1.300 ml), couvercle intermédiaire avec couverts (couteau, fourchette, cuillère), empilable de manière compacte

800 ml



56-0306057



56-0306058



56-0306059



56-0306060

## LUNCH TIME

**Emballage:** 15/30 pcs. | **Taille:** 21x11,5x6 cm |

**Matière:** Plastique / Silicone |

**Marquage:** ☞ 35x35 mm K1+H4+V1 (1)

Lunchbox LUNCH TIME: Clips de fixation pour la fermeture, bague d'étanchéité pour un transport en toute sécurité, avec trou d'aération, capacité env. 800 ml



900 ml



1 avec couverts

1000 ml



56-0306024



56-0306025

## DELICIOUS

**Emballage:** 18/36 pcs. | **Taille:** 18,8x19,5x6,4 cm |

**Matière:** Plastique / Silicone | **Marquage:** ☞ 65x25 mm K1+H4 (1)

Boîte repas DELICIOUS: avec compartiment séparé (env. 400 ml), fourchette en plastique incluse, capacité totale d'environ 1000 ml, bouchon pour ventilation intégré dans le couvercle, adapté au lave-vaisselle et micro-ondes





800 ml



56-0306029

## FRESH LUNCH

**Emballage:** 20 pcs. | **Taille:** Ø15x8 cm | **Matériau:** Verre / Bambou | **Marquage:** 5 cm<sup>2</sup> LC5+H4 (1)

Bol en verre FRESH LUNCH: avec couvercle en bambou, capacité de remplissage env. 800 ml, bol en verre adapté pour micro-ondes, four et lave-vaisselle

350 ml

1060 ml



56-0306027

## ROSILI M

**Emballage:** 40 pcs. | **Taille:** 14,8x10,7x5,8 cm | **Matériau:** Verre / Bambou | **Marquage:** 5 cm<sup>2</sup> LC5+H4 (1)

Boîte à déjeuner ROSILI M, avec couvercle en bambou: capacité env. 350 ml, bol en verre adapté pour micro-ondes, four et lave-vaisselle

56-0306028

## ROSILI L

**Emballage:** 20 pcs. | **Taille:** 19,7x14,5x6 cm | **Matériau:** Verre / Bambou | **Marquage:** 5 cm<sup>2</sup> LC5+H4 (1)

Boîte à déjeuner ROSILI L, avec couvercle en bambou: capacité env. 1.060 ml, bol en verre adapté pour micro-ondes, four et lave-vaisselle



3000 ml



56-0306049

## EAT HEALTHY

**Emballage:** 6 pcs. | **Taille:** Ø24,5x12 cm | **Matière:** INOX / Bambou / Métal | **Marquage:** 5 cm<sup>2</sup> LC5+H4 (1)  
Saladier EAT HEALTHY: grand bol en acier inoxydable avec couvercle en bambou et couverts saladier en bambou attachés au couvercle par des aimants, capacité env. 3 litres

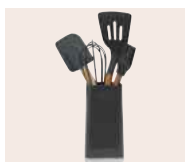

56-0307034

## COOKING TOOLS

**Emballage:** 20 pcs. | **Taille:** 8x8x32 cm | **Matière:** Plastique / Bois / Silicone | **Marquage:** 20x40 mm KI+H6+V1 (4)

Ensemble de cuisine 5 pièces COOKING TOOLS: ustensiles de cuisine en silicone avec poignées en bois (spatules, pinceau, brosse et fouet) dans un support

56-0307040

## COOKING TIME

**Emballage:** 25 pcs. | **Taille:** Ø8,2x29,5 cm | **Matière:** Bambou | **Marquage:** 5 cm<sup>2</sup> LC5+H4 (1)

Ensemble de cuillères en bois COOKING TIME: 5 pcs en bambou



56-0901901



56-0901902



56-0901903



56-0901904



56-0901905

## GLOW

**Emballage:** 40 pcs. | **Taille:** 5,3x5,3x5,8 cm | **Matière:** Verre / Bambou / Cire | **Marquage:** 5 cm<sup>2</sup> LC5+H6 (1)

Bougie parfumée GLOW : en verre, carré, cire colorée au parfum, couvercle en bambou avec joint d'étanchéité en silicone, durée de combustion env. 8 heures



56-0902188

## PURE BREEZE

**Emballage:** 40 pcs. | **Taille:** Ø7,2x7,6 cm | **Matière:** Céramique / Bambou / Cork / Cire | **Marquage:** 5 cm<sup>2</sup> LC5+H6 (1)

Bougie parfumée PURE BREEZE : dans une tasse en céramique avec base en liège, couvercle amovible en bambou avec joint d'étanchéité en silicone, cire parfum air frais, durée de combustion env. 20 heures

56-0902189

## NATURAL GLOW

**Emballage:** 50/100 pcs. | **Taille:** 7,5x7,5x2 cm | **Matière:** Bambou / Aluminium / Cire | **Marquage:** 5 cm<sup>2</sup> LC5+H4 (1)

Photophore NATURAL GLOW : porte-bougie carré en bambou, avec 1 bougie chauffe-plat

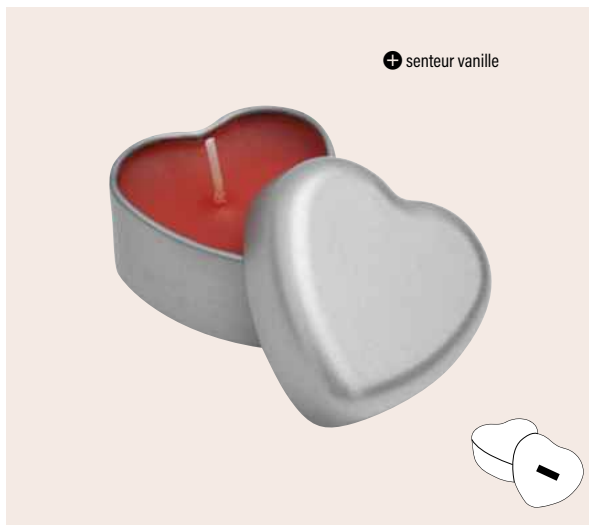

56-0902115

## GOOD SPIRITS

**Emballage:** 100/300 pcs. | **Taille:** 5x5x2,4 cm | **Matière:** Métal / Cire | **Marquage:** ☞ 25x15 mm DP6+H2 (1)

Bougie parfumée GOOD SPIRITS: à la vanille, en forme de coeur, dans son étui en métal



56-0902136

## ATMOSPHERE

**Emballage:** 50/100 pcs. | **Taille:** 20,2x75x3,3 cm | **Matière:** Verre / Cire / Céramique | **Marquage:** ☞ 60x30 mm K1+H4 (4)

Set parfumé ATMOSPHERE comprenant 3 bougies, un porte-bougie en verre et des bâtons d'encens avec un support en forme de feuille, le tout dans une boîte cadeau avec un couvercle givré



56-0902190

56-0902191

56-0902192

## SPHERE

**Emballage:** 100 pcs. | **Taille:** Ø5,5x6,6 cm | **Matière:** Verre / Cire | **Marquage:** ☞ 25x25 mm K2+H4+V1 (4)

Bougie dans un verre SPHERE

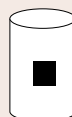



56-0902337

## TEA TIME

**Emballage:** 24/288 pcs. | **Taille:** Ø3,8x3,8 cm | **Matière:** Plastique | **Marquage:** ☞ 15x10 mm K1+H2 (1)

Bougie LED TEA TIME: avec lumière LED, Bouton marche / arrêt sur le fond



56-0902324

## BIG GLINT

**Emballage:** 50/200 pcs. | **Taille:** Ø4,5x9,7 cm | **Matière:** Plastique | **Marquage:** ☞ 15x30 mm K1+H4 (4)

Lumière LED BIG GLINT: avec lumière LED interchangeable (s'allume et s'éteint)



56-0902336

## SHINY LIGHT

**Emballage:** 12/96 pcs. | **Taille:** 8x8x18 cm | **Matière:** Fer | **Marquage:** ☞ 5 cm² LY5+H2 (1)

Lanterne SHINY LIGHT: maison en métal avec 6 fenêtres de chaque côté, porte à ouvrir et à remplir de bougie chauffe-plat ou de guirlandes lumineuses (non incluses), boucle de suspension sur le toit





NEW



56-0405275

## BIGGUARD

**Emballage:** 50/100 pcs. | **Taille:** 14,5x9,5x6,7 cm | **Matière:** Polyester | **Marquage:**  50x30 mm T50+H2(4)

Kit de premiers secours BIGGUARD, 20 pièces : comprenant 1 petite paire de ciseaux, 9 pansements adhésifs, 1 bandage de contention, 1 rouleau de sparadrap, 1 compresse de gaze, 2 lingettes alcoolisées, 1 compresse compressive, 1 bandage triangulaire, 2 épingles de sûreté, le tout rangé dans un sac en nylon à fermeture éclair.



NEW



NEW



56-0405274

## CARRYGUARD

**Emballage:** 100/200 pcs. | **Taille:** 12,5x12x1 cm | **Matière:** Polyester | **Marquage:**  50x30 mm T50+H2(4)

Kit de premiers secours CARRYGUARD, 13 pièces : comprenant 7 pansements adhésifs, 4 lingettes alcoolisées, 1 chiffon de nettoyage, emballé dans un sac en polyester avec cordon et bouchon en plastique

56-0405273

## MINIGUARD

**Emballage:** 50/200 pcs. | **Taille:** 8,5x6,5x2,6 cm | **Matière:** Plastique | **Marquage:**  40x20 mm K1+H2(1)

Kit de premiers secours MINIGUARD, 6 pièces : contient 2 pansements adhésifs, 2 lingettes alcoolisées, 1 chiffon de nettoyage, le tout emballé dans une boîte en plastique



56-0499093



56-0499095

## ELAINE

**Emballage:** 50/200 pcs. | **Taille:** 11x6x1,8 cm | **Matière:** Acier / PVC | **Marquage:** 30x30 mm K1+H2 (1)

Set manucure ELAINE comprend: ciseaux, lime à ongles, pincette, coupe ongles, repousse-cuticules, cure ongles, dans un étui avec fermeture à bouton pression



NEW



NEW

**RPET**  
+ Matière recyclée



56-0499013

## ELAINE CORK

**Emballage:** 50/200 pcs. | **Taille:** 11x6x1,8 cm | **Matière:** Acier carbone / Cork | **Marquage:** 40x60 mm T50+H6 (4)

Set de manucure ELAINE CORK, 6 pièces : dans un étui en liège, comprenant une paire de ciseaux à ongles, une lime à ongles, une pince à épiler, un coupe-ongles, un bâtonnet à ongles et des cotons-tiges, dans un étui à bouton pression, dans une boîte.

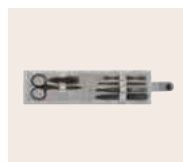

56-0499014

## ELAINE PRO RPET

**Emballage:** 50/200 pcs. | **Taille:** 11x6x1,8 cm | **Matière:** INOX / Polyester | **Marquage:** 40x60 mm T50+H6 (4)

Set de manucure ELAINE PRO RPET, 6 pièces : dans un étui en feutre RPET, comprenant une paire de ciseaux à ongles, une lime à ongles, une pince à épiler, un coupe-ongles, un bâtonnet à ongles et des cotons-tiges, dans un étui à bouton-pression, dans une boîte.

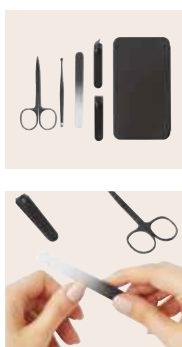

56-0499023

56-0499024



56-0499052

56-0499053

## BOXED

**Emballage:** 25/100 pcs. | **Taille:** 11,8x6,7x2,1cm | **Matière:** Plastique / Carbone / INOX / EVA / Verre | **Marquage:** 60x20 mm K2+H4+V1 (4)

Set de manucure BOXED, 5 pièces : comprenant une lime à ongles en verre, 2 coupe-ongles en acier (l'un avec une pointe biseautée), des ciseaux à ongles en acier inoxydable et des bâtonnets à oreilles, dans une étui en plastique rectangulaire, en boîte individuelle

## PRETTY IN BLACK

**Emballage:** 20/100 pcs. | **Taille:** 11x6,5x2 cm | **Matière:** Plastique / Acier | **Marquage:** 6 cm<sup>2</sup> DP6+H2 (1)

Set manucure PRETTY IN BLACK, 5 pcs: comprend une lime à ongles, pincette, coupe cuticule, coupe ongle et ciseau, dans un étui rectangulaire avec fermeture bouton latérale

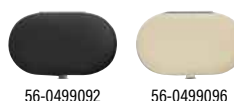
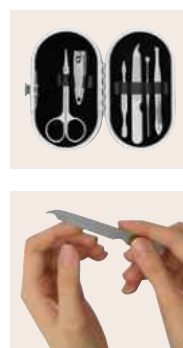
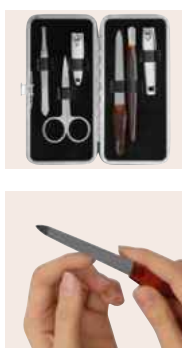
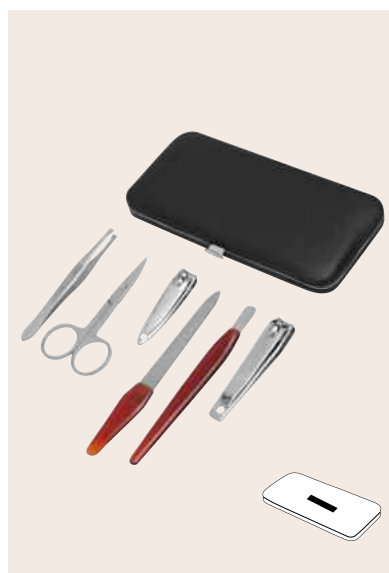

56-0499092

56-0499096

56-0499094

## AMELIE

**Emballage:** 20/80 pcs. | **Taille:** 15,3x7,5x2,3cm | **Matière:** Acier / PVC | **Marquage:** 70x25 mm K1+H3 (1)

Set de manucure AMELIE, comprend: ciseaux, lime à ongles, pincette, cure ongles, petite et grande pince à ongles, dans étui carré avec fermeture bouton pression

## DENISE

**Emballage:** 20/100 pcs. | **Taille:** 12,4x7,5x2,1 cm | **Matière:** Acier / PVC | **Marquage:** 5 cm<sup>2</sup> LC5+H2 (1)

Set manucure DENISE élégant, comprend: ciseaux, lime à ongles, pincette, repousse-cuticules, coupe ongles, cure ongles, dans un étui ovale

calla

1 Made in Europe



calla

1 Made in Europe

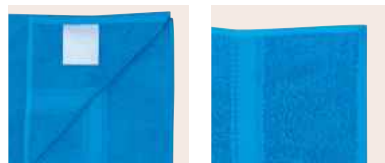

56-0605120 56-0605121 56-0605122



56-0605110 56-0605111 56-0605112 56-0605114 56-0605115

## ECO DRY

**Emballage:** 50 pcs. | **Taille:** 50x100 cm | **Matière:** 100 % Coton 360 g/m<sup>2</sup> | **Marquage:** 25x20 mm T50+H5 (4)

Serviette de bain ECO DRY: très absorbante, touché doux, ourlet en haut et en bas, surface de marquage sur l'attache, 360 g/m<sup>2</sup>

## SUMMER TRIP

**Emballage:** 30 pcs. | **Taille:** env. 70x140 cm | **Matière:** 100 % Coton 375 g/m<sup>2</sup> | **Marquage:** 25x20 mm T50+H5 (4)

Serviette de plage SUMMER TRIP : 375 g / m<sup>2</sup>, très absorbante, surface douce, bordure sur le haut et le bas, bandeau compris pour marquage



**i** Made in Europe

**calla**

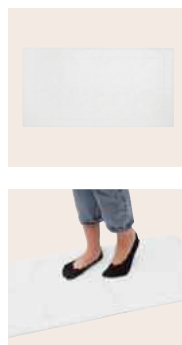
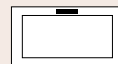

**i** Made in Europe

**calla**

56-0902004

## COZY MAT

**Emballage:** 50 pcs. | **Taille:** env. 50x70 cm | **Matière:** 100% Coton 600 g/m<sup>2</sup> | **Marquage:** 50 cm<sup>2</sup> T50+H5 (4)

Tapis de bain COZY MAT : tapis en coton doux, 600 g/m<sup>2</sup>, bordure tissée, séchage facile, absorbant et résistant



56-0902000 M/L  
56-0902001 L/XL

## COZY LINE

**Emballage:** 10 pcs. | **Taille:** M/L + L/XL | **Matière:** 100% Coton 380 g/m<sup>2</sup> | **Marquage:** 50 cm<sup>2</sup> T50+H5 (4)

Peignoir COZY LINE : confortable, coton douillet, 380 g/m<sup>2</sup>, longueur mollet avec ceinture et 2 poches latérales





56-0901025



56-0901026



56-0901027

## HOME HELPER

**Emballage:** 24 pcs. | **Taille:** 14x11x9,5 / 31x28 cm | **Matière:** bois / Coton 300 g/m<sup>2</sup> | **Marquage:** ♻️ 5 cm<sup>2</sup> LC5+H4 (1)

Set de serviettes HOME HELPER, 5 pcs: absorbantes et séchent rapidement, matière douce, dans une boîte en bois naturel

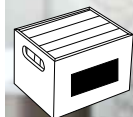

56-0320030

## ECO CLEAN

**Emballage:** 200/600 pcs. | **Taille:** 19x1,5x0,5 cm | **Matière:** Bambou / Nylon | **Marquage:** ♻️ 5 cm<sup>2</sup> LC5+H2 (1)

Brosse à dent en bambou ECO CLEAN: poils en nylon

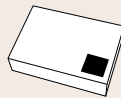
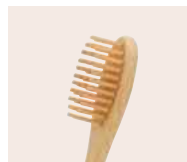

56-0320019

## SHORT WAVE

**Emballage:** 48 pcs. | **Taille:** 21x15x5 cm | **Matière:** bois / Polyester | **Marquage:** ♻️ 60x20 mm K1+H2+V1 (1)

Set wellness SHORT WAVE: comprend une éponge exfoliante, brosse à cheveux et un gant peeling, dans une boîte à cadeau



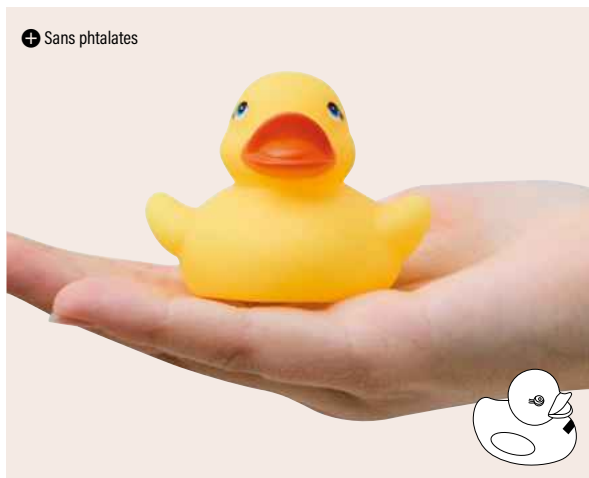

⊕ Sans phtalates

56-0503028

## BABETT

**Emballage:** 300/600 pcs. | **Taille:** 5x6x6 cm | **Matière:** PVC, Sans phtalates |

**Marquage:** ☑ 17x5 mm K1+H2+V1 (1)

Canard en plastique BABETT pour la baignoire, sans phtalates, convient aux enfants de moins de 3 ans



⊕ Sans phtalates

56-0503029

## BECKY

**Emballage:** 60/240 pcs. | **Taille:** 8x10x10 cm | **Matière:** PVC, Sans phtalates |

**Marquage:** ☑ 25x10 mm K1+H2 (1)

Canard pour le bain BECKY, sans phtalates, convient aux enfants de moins de 3 ans



56-0402351



56-0402352



56-0402356

## STARFISH

**Emballage:** 50/100 pcs. | **Taille:** Ø14x3 cm | **Matière:** Plastique |

**Marquage:** ☑ 30x30 mm K1+H2 (4)

Étoile de massage STARFISH



56-0402335

## DONNA

**Emballage:** 50/500 pcs. | **Taille:** 6x7x0,5 cm | **Matière:** Aluminium / Verre |

**Marquage:** ☑ 5 cm<sup>2</sup> LY5+H2 (1)

Miroir de poche DONNA aluminium en forme de carte de visite

NEW



56-0402805

## CUT IT

**Emballage:** 50/200 pcs. | **Taille:** 12x6,3x1,8 cm | **Matière:** Plastique / Silicone / INOX | **Marquage:** ☑ 6 cm<sup>2</sup> DP6+H2(1)

Piluliers CUT IT : avec 4 compartiments séparés, 1 diviseur de comprimés, avec couvercle transparent



56-0402861

## DAY BY DAY

**Emballage:** 50/200 pcs. | **Taille:** Ø8,8x3,8 cm | **Matière:** Plastique | **Marquage:** ☑ 30x15 mm K1+H2(4)

Boîte à comprimés DAY BY DAY: avec 7 compartiments, fonctionne avec bouton pression, ouverture latérale pliable



56-0402800

## SORTED

**Emballage:** 50/200 pcs. | **Taille:** 12,7x4,9x2,3 cm | **Matière:** Bambou / Plastique | **Marquage:** ☑ 5 cm<sup>2</sup> LC5+H2(1)

Boîte à pilules SORTED : avec 7 compartiments séparés pour un dosage précis et quotidien, dans une boîte en bambou



56-0402310

## COIFFEUR

**Emballage:** 50/200 pcs. | **Taille:** 12,5x4x2,8 cm | **Matière:** Plastique / Gomme | **Marquage:** ☑ 35x20 mm K1+H2(4)

Paille en silicone PRACTICALLY: réutilisable, dans une boîte de rangement de couleur correspondante



56-0407711

## CLEAN UP

**Emballage:** 2000 pcs. | **Taille:** 18x15 cm | **Matière:** Polyester / Acrylique |

**Marquage:** 180x150 mm SU300+H2 (1)

Chiffonnette à lunettes CLEAN UP en microfibre



56-0407710

## VIEW

**Emballage:** 100/200 pcs. | **Taille:** 3,5x3x10 cm | **Matière:** PVC / Polyester / Acier |

**Marquage:** 10x15 mm K1+H3 (1)

Set de nettoyage pour lunettes VIEW: vaporisateur avec liquide nettoyant (env. 20ml), chiffon, mini tournevis avec porte-clés, dans un étui PVC et fermeture bouton pression



56-0405296

## TAILOR

**Emballage:** 50/500 pcs. | **Taille:** 8,5x5,5x0,5 cm | **Matière:** Plastique / Acier |

**Marquage:** 5 cm<sup>2</sup> LC5+H2 (1)

Set de couture TAILOR de voyage format carte de visite



56-0405192

## SMALL SHINE

**Emballage:** 25/50 pcs. | **Taille:** 16x12x3,9 cm | **Matière:** Bois / Plastique /

Polyester | **Marquage:** 60x20 mm K1+H4 (1)

Kit de nettoyage de chaussures SMALL SHINE: composé d'une brosse en bois, d'un chiffon de polissage (env. 23x10 cm), d'une huile de chaussure incolore avec une éponge pour l'application, d'une éponge avec une huile de silicone incolore, dans un sac transparent avec fermeture à glissière



56-0909006

## WARM HEARTED

**Emballage:** 80/160 pcs. | **Taille:** 9x9 cm | **Matière:** PVC / Métal | **Marquage:** ☞ 25x10 mm E8+H2 (1)

Chauferette WARM HEARTED: Lorsque la plaque métal sera pliée vous obtiendrez 20 minutes de chaleur - Lors de la prochaine utilisation il suffira de plonger 5 min l'article dans de l'eau bouillante. Veuillez noter que le logo se détache après avoir utilisé le produit ou l'avoir plongé dans de l'eau bouillante.

56-0909008

## WARM STAR

**Emballage:** 80/160 pcs. | **Taille:** 11x11 cm | **Matière:** PVC / Métal | **Marquage:** ☞ 25x10 mm E8+H2 (1)

Chauferette WARM STAR: Lorsque la plaque métal sera pliée vous obtiendrez 20 minutes de chaleur - Lors de la prochaine utilisation il suffira de plonger 5 min l'article dans de l'eau bouillante. Veuillez noter que le logo se détache après avoir utilisé le produit ou l'avoir plongé dans de l'eau bouillante.



56-0909020

56-0909028

56-0909029

## CUDDLE

**Emballage:** 25/50 pcs. | **Taille:** 24,4x13,7x4,2 cm | **Matière:** Gomme / Acrylique | **Marquage:** ☞ 35x15 mm K1 (1)

Bouillotte CUDDLE, avec bouchon: étiquette papier en forme de cœur pour imprimer, capacité env. 750 ml



750 ml



+ ultra léger



56-0603540

## VACATION VIBES

**Emballage:** 20 pcs. | **Taille:** 09x22 / 210x75 cm | **Matière:** Polyester | **Marquage:** 50 cm<sup>2</sup> T50+H4 (4)  
 Sac de couchage de voyage VACATION VIBES : ultra léger (env. 355 g), avec compartiment oreillers, sac de couchage pouvant être ouvert à moitié avec des bouton-pression, fond avec fermeture éclair pour les pieds, 2 dragonnes pour fixation, peu encombrant avec fermeture et sac de rangement

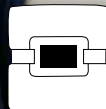

56-0604120

56-0604121

56-0604122

## SNUGGLE DREAM

**Emballage:** 12 pcs. | **Taille:** 200x150 cm | **Matière:** Polyester 230 g/m<sup>2</sup> | **Marquage:** 8 cm<sup>2</sup> E8+H2 (1)

Couverture SNUGGLE DREAM: une expérience de bien-être particulièrement douce en molleton peluche polyester 230 g/m<sup>2</sup>, lavable, emballée avec du ruban adhésif polyester et une carte personnalisable

# MUGS & BOUTEILLES

## Bouteilles et tasses réutilisables

Notre collection de tasses de voyage et de bouteilles réutilisables sont idéals pour les voyageurs, les amateurs de boissons et les personnes actives. Ces cadeaux essentiels gardent nos boissons à la température idéale, chaud et froid.

Pratiques et durables, ils sont également d'excellents articles promotionnels, mettant en valeur votre logo ou message à chaque utilisation.



**358** Mugs et bouteilles

**394** Tasses pour le camping



56-0304556

56-0304557

56-0304558

56-0304559

## TRAVEL MUG

**Emballage:** 40 pcs. | **Taille:** 08,8x14,7 cm |

**Matière:** INOX / Silicone / Polyester (RPET) |

**Marquage:** ☺ 20x35 mm K1+H4+V2 (4)

Mug isotherme TRAVEL MUG, double paroi : intérieur et extérieur en acier inoxydable, couvercle en plastique avec bouchon à visser, joint en silicone et ouverture intégrée, capacité env. 400 ml, avec dragonne en plastique recyclé

⊕ noir, bleu et blanc  
avec revêtement en  
poudre mat

12h ☀ 8h

VACUUM

400 ml

RPET





12h 8h

**VACUUM**

500 ml



56-0304536



56-0304537

## COFFEE TIME

**Emballage:** 24 pcs. | **Taille:** Ø9x17 cm | **Matière:** INOX / Plastique / Silicone | **Marquage:** ☺ 25x25 mm K2+H4+V1 (4)

Mug isotherme COFFEE TIME, double paroi: intérieur et extérieur en acier inoxydable, couvercle avec fermeture à vis sécurisée, joint en silicone et ouverture pour boire intégrée, capacité env. 500 ml



12h 8h

**VACUUM**

450 ml



56-0304658



56-0304659

## NOBLE

**Emballage:** 24 pcs. | **Taille:** Ø8,5x16,7 cm | **Matière:** INOX / PP / Silicone |

**Marquage:** ☺ 180x60 mm S7+H6+V2 (1)

Mug isotherme sous vide NOBLE à double paroi: intérieur et extérieur en acier inoxydable, couvercle en plastique avec bague d'étanchéité en silicone, ouverture intégrée, capacité d'environ 450 ml, garde au chaud pendant environ 8 heures et au froid jusqu'à 12 heures

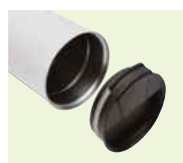

**NEW**

8h 4h

**VACUUM**

350 ml



56-0304666



56-0304667



56-0304668



56-0304669

## STEELJOURNEY

**Emballage:** 20 pcs. | **Taille:** Ø8,5x13 cm | **Matière:** INOX / Cork / Plastique / Silicone | **Marquage:** ☺ 5 cm<sup>2</sup> LY5+H4 (1)

Mug STEELJOURNEY, double paroi: intérieur et extérieur en acier inoxydable, avec un fond en liège et une poignée pratique, couvercle en plastique avec joint en silicone et ouverture pour boire intégrée à glissière, capacité d'environ 350 ml, garde chaud pendant environ 4 heures et froid jusqu'à 8 heures, dans une boîte individuelle





56-0304730

56-0304731

56-0304732

56-0304733



56-0304734

56-0304735

56-0304736

## VELOMUG

**Emballage:** 40 pcs. | **Taille:** Ø9x14,8 cm | **Matière:** INOX / Plastique / Silicone | **Marquage:** ☰ 30x25 mm K2+H4+V2(4)

Mug isotherme VELOMUG, double paroi : intérieur en acier inoxydable recyclé et extérieur en acier inoxydable, couvercle en plastique de couleur assortie avec bouchon à visser, joint d'étanchéité en silicone et ouverture pour boire, fond avec revêtement anti-rayures, capacité : environ 350 ml, garde au chaud pendant environ 8 heures et au froid jusqu'à 12 heures, en boîte.

NEW

12h 8h

VACUUM

350 ml

⊕ intérieur en acier inoxydable recyclé



56-0304740

56-0304741

56-0304742



56-0304743

56-0304744

## MUG2GO

**Emballage:** 25 pcs. | **Taille:** Ø9,2x19,5 cm | **Matière:** INOX / Plastique / Silicone | **Marquage:** ☰ 20x60 mm K2+H4+V2(4)

Mug isotherme MUG2GO, double paroi : intérieur en acier inoxydable recyclé et extérieur en acier inoxydable, couvercle en plastique 2 en 1 de couleur assortie avec bouchon à visser, joint d'étanchéité en silicone, ouverture pour boire avec paille, dragonne en RPET, capacité d'environ 500 ml, garde au chaud pendant environ 8 heures et au froid jusqu'à 12 heures, emballage individuel

NEW

12h 8h

VACUUM

500 ml

⊕ intérieur en acier inoxydable recyclé





4h ☀️ 2h 🌙

400 ml

NEW



56-0304568 56-0304569

## STYLEMUG

**Emballage:** 24 pcs. | **Taille:** Ø8,8x12,5 cm |

**Matériau:** INOX / Plastique / Silicone |

**Marquage:** ☀️ 5 cm² LY5+H2 (1)

Mug isotherme STYLEMUG, double paroi : extérieur en acier inoxydable et intérieur en plastique, couvercle avec joint en silicone et ouverture intégrée, capacité d'environ 400 ml, garde au chaud pendant environ 2 heures et froid jusqu'à 4 heures, dans une boîte.



12h ☀️ 6h 🌙

VACUUM

500 ml

+ env. 500 ml



56-0304438 56-0304439

① couleur blanche avec pile remplaçable

## EXQUISITE

**Emballage:** 50 pcs. | **Taille:** Ø6x23,5 cm | **Matériau:** INOX

/ PP / Silicone | **Marquage:** ☀️ 160x100 mm

S7+H6+V2 (1)

Bouteille isotherme EXQUISITE, double paroi : extérieur et intérieur en acier inoxydable, Couvercle à visser et thermomètre digital inclus, avec passoire à thé amovible, contenu env. 500 ml



12h ☀️ 8h 🌙

VACUUM

600 ml

+ env. 600 ml



56-0304600 56-0304601 56-0304602

## ARMY STYLE

**Emballage:** 24 pcs. | **Taille:** Ø7,4x25 cm | **Matériau:** INOX

/ Silicone / Plastique | **Marquage:** ☀️ 140x100 mm

S7+H6+V2 (1)

Gourde sous vide ARMY STYLE, double paroi : extérieur et intérieur en acier inoxydable, couvercle noir avec bouchon à vis sécurisé, capacité : env. 600 ml, garde au chaud pendant environ 8 heures et froid jusqu'à 12 heures

12h  8h

**VACUUM**

500 ml



12h  8h

**VACUUM**

500 ml

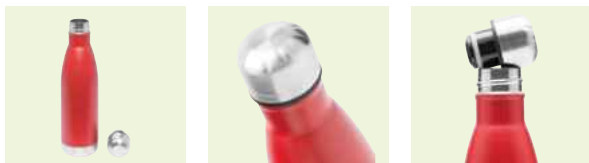
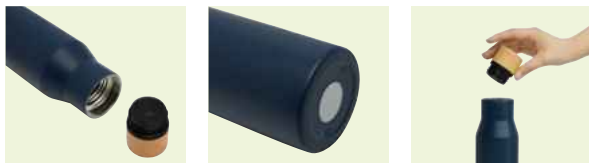

56-0304605 56-0304606 56-0304607



56-0304430 56-0304431 56-0304432 56-0304433 56-0304434 56-0304437

## DRINK NOBLY

**Emballage:** 25 pcs. | **Taille:** 06,8 x 26 cm | **Matière:** INOX / Silicone / Plastique | **Marquage:**  5 cm<sup>2</sup> LY5+H4 (1)

Bouteille sous vide DRINK NOBLY, double paroi : intérieur et extérieur en acier inoxydable, bouchon à visser en imitation bambou, bague d'étanchéité en silicone, capacité de remplissage env. 500 ml

## GOLDEN TASTE

**Emballage:** 24 pcs. | **Taille:** 07 x 26 cm | **Matière:** INOX | **Marquage:**  150 x 80 mm S7+H4+V2 (1)

Gourde GOLDEN TASTE double paroi: extérieur et intérieur en acier inoxydable, couvercle argenté avec fermeture à visser, contenu: env. 500 ml



56-0304578 56-0304579

## BAMBOO LEGEND

**Emballage:** 40 pcs. | **Taille:** Ø6,5x27 cm |

**Matière:** INOX / Bambou / Silicone / Plastique |

**Marquage:** ☞ 160x100 mm S7+H6+V2 (1)

Bouteille sous vide BAMBOO LEGEND double paroi: extérieur et intérieur en acier inoxydable, couvercle en plastique avec bouchon à vis sécurisé, avec base en bambou, capacité: env. 500 ml, maintient au chaud pendant environ 12 heures et froid jusqu'à 24 heures

56-0304589

## CORKY LEGEND

**Emballage:** 40 pcs. | **Taille:** Ø6,5x27 cm |

**Matière:** INOX / Cork / Silicone / Plastique |

**Marquage:** ☞ 160x100 mm S7+H6+V2 (1)

Bouteille sous vide CORKY LEGEND double paroi: extérieur et intérieur en acier inoxydable, couvercle en plastique avec bouchon à vis sécurisé, avec base en liège, capacité: env. 500 ml, maintient au chaud pendant environ 12 heures et froid jusqu'à 24 heures

56-0304598

## JUMBO TASTE

**Emballage:** 20 pcs. | **Taille:** Ø8,5x33 cm | **Matière:** INOX

/ Plastique / Silicone | **Marquage:** ☞ 5 cm<sup>2</sup> LY5+H4 (1)

Bouteille sous vide JUMBO TASTE à double paroi: extérieur et intérieur en acier inoxydable, couvercle en argent avec bouchon à vis sécurisé, capacité: env. 1000 ml, garde au chaud pendant environ 8 heures et froid jusqu'à 12 heures



10h ☀️ 5h

**VACUUM**

900 ml



56-0304670

56-0304671

56-0304672



56-0304673

56-0304678

## DRINK DELUXE

**Emballage:** 20 pcs. | **Taille:** 08,8x24 cm | **Matériau:** INOX / Silicone / Plastique | **Marquage:** ☀️ 5 cm<sup>2</sup> LY5+H4 (1)

Mug sous vide DRINK DELUXE, double paroi : intérieur et extérieur en acier inoxydable, avec poignée pratique, couvercle en plastique transparent avec bouchon à visser, bague d'étanchéité en silicone, ouverture pour boire avec bouchon à visser et paille transparente, capacité de remplissage env. 900 ml



4h ☀️ 2h

900 ml



56-0304680

56-0304681

56-0304682

56-0304683

56-0304684



56-0304685

56-0304686

56-0304687

56-0304688

## DRINK ULTY

**Emballage:** 20 pcs. | **Taille:** 08,8x24 cm | **Matériau:** INOX / Silicone / Plastique | **Marquage:** ☀️ 5 cm<sup>2</sup> LY5+H4 (1)

Mug DRINK ULTY, double paroi : plastique à l'intérieur et acier inoxydable à l'extérieur, avec poignée pratique, couvercle en plastique transparent avec bouchon à visser, bague d'étanchéité en silicone, ouverture pour boire avec bouchon à visser et paille transparente, capacité de remplissage env. 900 ml

12h  8h

+ env. 500 ml

**VACUUM**

500 ml

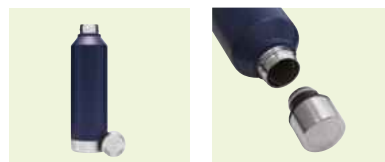

56-0304650

56-0304651

56-0304652

## RICH FLAVOUR

**Emballage:** 24 pcs. | **Taille:** 071x25,3 cm | **Matière:** INOX / PP / Silicone | **Marquage:**  200x100 mm S7+H6+V2 (1)

Gourde sous vide RICH FLAVOUR, double paroi : extérieur et intérieur en acier inoxydable, couvercle avec bouchon à vis sécurisé, bague d'étanchéité en silicone, capacité d'environ 500 ml, garde au chaud pendant environ 8 heures et au froid jusqu'à 12 heures

12h  8h**VACUUM**

750 ml



56-0304290

56-0304291

## MUSCULAR

**Emballage:** 24 pcs. | **Taille:** 074x26,5 cm |

**Matière:** INOX / Plastique / Silicone |

**Marquage:**  5 cm<sup>2</sup> LY5+H4 (1)

Gourde isotherme MUSCULAR, à double paroi : intérieur et extérieur en acier inoxydable, couvercle avec bouchon à vis sécurisé et joint en silicone, capacité env. 750 ml

24h  12h

**VACUUM**

500 ml



12h  6h

**VACUUM**

400 ml



56-0304550 56-0304551 56-0304552 56-0304553 56-0304554 56-0304555

## LEGENDY

**Emballage:** 24 pcs. | **Taille:** Ø6,5x25 cm | **Matériau:** INOX / Plastique / Silicone | **Marquage:**  150x60 mm S7+H4+V2 (1)

Bouteille isotherme LEGENDY: double paroi, à visser, contenu env. 500 ml



56-0304540 56-0304541 56-0304542 56-0304543 56-0304544 56-0304545 56-0304546

## OOLONG

**Emballage:** 50 pcs. | **Taille:** Ø6,5x22 cm | **Matériau:** INOX / Plastique / Silicone | **Marquage:**  140x80 mm S7+H4+V2 (1)

Gourde isotherme OOLONG: acier inoxydable interne et externe à double paroi, bec verseur et fermeture à vis, bouton-poussoir pour une fermeture plus sûre, contenu env. 400 ml

12h ☀️ 8h

**VACUUM**

500 ml



+ avec revêtement en poudre mat



24h ☀️ 12h

**VACUUM**

650 ml

+ isotherme



56-0304696

56-0304697

56-0304698



56-0304530

56-0304531

56-0304532

## STEELOOP

**Emballage:** 40 pcs. | **Taille:** Ø7,2x21,5 cm | **Matériau:** INOX / Plastique / Silicone | **Marquage:** ☒ 230x140 mm DPR+H6+V2 (1)

Bouteille sous vide STEELOOP, double paroi : intérieur et extérieur en acier inoxydable, laqué mat, couvercle en plastique avec bouchon à visser, dragonne en silicone, surface supérieure du couvercle en acier inoxydable, capacité : env. 500 ml, reste au chaud pendant env. 8 heures et froid pendant 12 heures

## MILITARY

**Emballage:** 24 pcs. | **Taille:** Ø7,3x26 cm | **Matériau:** INOX / Plastique / Silicone | **Marquage:** ☒ 180x100 mm S7+H4+V2 (1)

Bouteille isotherme MILITARY, Cuivre isolé sous vide : double paroi, à visser, contenu env. 650 ml

12h  8h

VACUUM

500 ml



12h  8h

VACUUM

500 ml



56-0304660 56-0304661 56-0304662 56-0304663 56-0304664 56-0304665

## ECO FLAVOUR

**Emballage:** 50 pcs. | **Taille:** Ø72x22,3 cm | **Matière:** INOX / Bambou / Silicone | **Marquage:**  160x80 mm S7+H6+V1 (1)

Gourde sous vide ECO FLAVOUR double paroi: acier inoxydable à l'extérieur et à l'intérieur, couvercle en bambou avec bouchon à vis sécurisé, bague d'étanchéité en silicone et poignée de transport, capacité d'environ 500 ml, garde au chaud pendant environ 8 heures et au froid jusqu'à 12 heures



56-0304630 56-0304631 56-0304632 56-0304633 56-0304634

## ROBUSTA

**Emballage:** 24 pcs. | **Taille:** Ø7x26 cm | **Matière:** INOX / Silicone / Plastique / Polyester | **Marquage:**  160x100 mm S7+H6+V2 (1)

Gourde sous vide ROBUSTA, double paroi: extérieur et intérieur en acier inoxydable, couvercle noir avec bouchon à vis sécurisé et dragonne décorative, capacité: env. 500 ml, se maintient au chaud pendant environ 8 heures et au froid jusqu'à 12 heures



56-0304599

**JUMBO MILITARY**

**Emballage:** 20 pcs. | **Taille:** Ø8,5x29,5 cm | **Matière:** INOX / Bambou / Silicone / Plastique | **Marquage:**  5 cm<sup>2</sup> LY5+H4 (1)

Gourde sous vide JUMBO MILITARY, double paroi: extérieur et intérieur en acier inoxydable, couvercle en bambou, bouchon à vis sécurisé, capacité d'environ 1000 ml, garde au chaud pendant environ 8 heures et froid jusqu'à 12 heures

56-0304208

**WARM SOUL L**

**Emballage:** 24 pcs. | **Taille:** 31x8x75 cm | **Matière:** INOX / Plastique | **Marquage:**  5 cm<sup>2</sup> LY5+H4 (1)

Mug isotherme WARM SOUL L: double paroi, intérieur et extérieur en acier inoxydable. Bouchon à visser (intérieur plastique), utilisable comme tasse, bec verseur en plastique avec fermeture rapide. Capacité: environ 1000 ml. Emballé dans une boîte cadeau.

56-0304207

**WARM SOUL M**

**Emballage:** 24 pcs. | **Taille:** 23x7x7 cm | **Matière:** INOX / Plastique | **Marquage:**  5 cm<sup>2</sup> LY5+H4 (1)

Mug isotherme WARM SOUL M: double paroi, intérieur et extérieur en acier inoxydable. Bouchon à visser (intérieur plastique), utilisable comme tasse, bec verseur en plastique avec fermeture rapide. Capacité: environ 500 ml. Emballé dans une boîte cadeau.

NEW

12h  8h

VACUUM

500 ml



56-0304205

## STEAMSIP

**Emballage:** 30 pcs. | **Taille:** Ø7x25 cm | **Matière:** INOX / Plastique / Silicone |

**Marquage:**  5 cm<sup>2</sup> LY5+H2(1)

Thermos isotherme STEAMSIP, double paroi : intérieur et extérieur en acier inoxydable, couvercle avec fermeture à visser et poignée (utilisable comme tasse), bec verseur en plastique avec fermeture rapide, joint en silicone, capacité d'environ 500 ml, garde au chaud pendant environ 8 heures et au frais jusqu'à 12 heures, dans une boîte individuelle



⊕ innen recycelter  
Edelstahl

NEW

12h ☀️ 8h

VACUUM

550 ml



⊕ intérieur en acier  
INOX recyclé

NEW

12h ☀️ 8h

VACUUM

600 ml



56-0304653

56-0304654

56-0304655

56-0304656

56-0304657



56-0304635

56-0304636

56-0304637

56-0304638

56-0304639

## ALPINE PEAK

**Emballage:** 50 pcs. | **Taille:** Ø6,5x25 cm | **Matériau:** | **Marquage:** ☀️ 5 cm² LY5+H4 (1)

Bouteille isotherme ALPINE PEAK, double paroi : intérieur en acier inoxydable recyclé, extérieur en acier inoxydable, couvercle en plastique avec fermeture à visser, joint en silicone et mousqueton (le mousqueton n'est PAS prévu pour l'escalade), capacité d'environ 550 ml, garde au chaud pendant environ 8 heures et au frais jusqu'à 12 heures, dans une boîte individuelle

## STEECO

**Emballage:** 25 pcs. | **Taille:** Ø7x24,5 cm | **Matériau:** INOX / Plastique / Silicone |

**Marquage:** ☀️ 5 cm² LY5+H4 (1)

Bouteille isotherme STEECO, à double paroi : intérieur en acier inoxydable recyclé, extérieur en acier inoxydable, couvercle avec bouchon à visser et joint en silicone, capacité d'environ 600 ml, garde au chaud pendant environ 8 heures et au frais jusqu'à 12 heures, dans une boîte individuelle

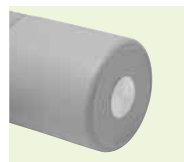
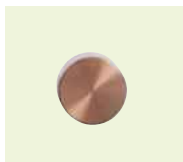

56-0304800 56-0304801 56-0304802 56-0304803 56-0304804 56-0304805 56-0304806



56-0304690 56-0304691 56-0304692

## GET WARM

**Emballage:** 30 pcs. | **Taille:** Ø72 x 23 cm | **Matière:** INOX / Plastique / Silicone | **Marquage:** ☒ 230x160 mm DPR+H4+V2(1)

Bouteille sous vide GET WARM, double paroi : intérieur et extérieur en acier inoxydable, couvercle en plastique de couleur assortie avec bouchon à visser et bague d'étanchéité en silicone, capacité : env. 500 ml, garde au chaud pendant env. 8 heures et froid pendant 12 heures

## VACUGRIP

**Emballage:** 50 pcs. | **Taille:** Ø72x26,5 cm | **Matière:** INOX / Plastique / Silicone | **Marquage:** ☒ 5 cm² LY5+H4 (1)

Bouteille sous vide VACUGRIP double paroi : intérieur et extérieur en acier inoxydable, couvercle en plastique de couleur assortie avec bouchon à visser, grip en silicone pour une prise en main optimale, capacité : env. 600 ml, garde au chaud pendant env. 8 heures et froid pendant 12 heures



12h  8h  
**VACUUM**  
 600 ml

NEW



12h  8h  
**VACUUM**  
 750 ml

NEW



56-0304810 56-0304811 56-0304812

## TREKSTEEL

**Emballage:** 25 pcs. | **Taille:** 074x26,4cm | **Matière:** INOX / Plastique / Silicone |  
**Marquage:** ☞ 230x160 mm DPR+H4+V1 (1)

Bouteille isotherme TREKSTEEL, double paroi : intérieur et extérieur en acier inoxydable, couvercle en plastique de couleur assortie avec bouchon à visser, joint d'étanchéité en silicone et poignée, couvercle rabattable, paille intégrée en acier inoxydable avec embout en silicone souple, capacité : environ 600 ml, garde au chaud pendant environ 8 heures et au froid jusqu'à 12 heures, emballage individuel



☞ fermeture à clic



56-0304699

## TRAVELCLICK

**Emballage:** 24 pcs. | **Taille:** 07,8x29 cm | **Matière:** INOX / Plastique / Silicone | **Marquage:** ☞ 240x190 mm S7+H4+V2 (1)

Bouteille isotherme TRAVELCLICK, double paroi : intérieur et extérieur en acier inoxydable, couvercle en plastique noir avec fermeture à clic, joint d'étanchéité en silicone et poignée, capacité environ 750 ml, garde au chaud environ 8 heures et au froid jusqu'à 12 heures, emballage individuel



56-0304709 56-0304710 56-0304711

## WAVE HOLD

**Emballage:** 25 pcs. | **Taille:** 08,7x14 cm | **Matériau:** INOX / Plastique / Silicone | **Marquage:** 5 cm<sup>2</sup> LY5+H4(1)

Mug WAVE HOLD, double paroi : intérieur en acier inoxydable recyclé, extérieur en acier inoxydable, avec poignée pratique, couvercle en plastique avec joint en silicone et ouverture pour boire intégrée à glissière, capacité d'environ 450 ml, garde au chaud pendant environ 4 heures et au frais jusqu'à 8 heures, dans une boîte individuelle

NEW

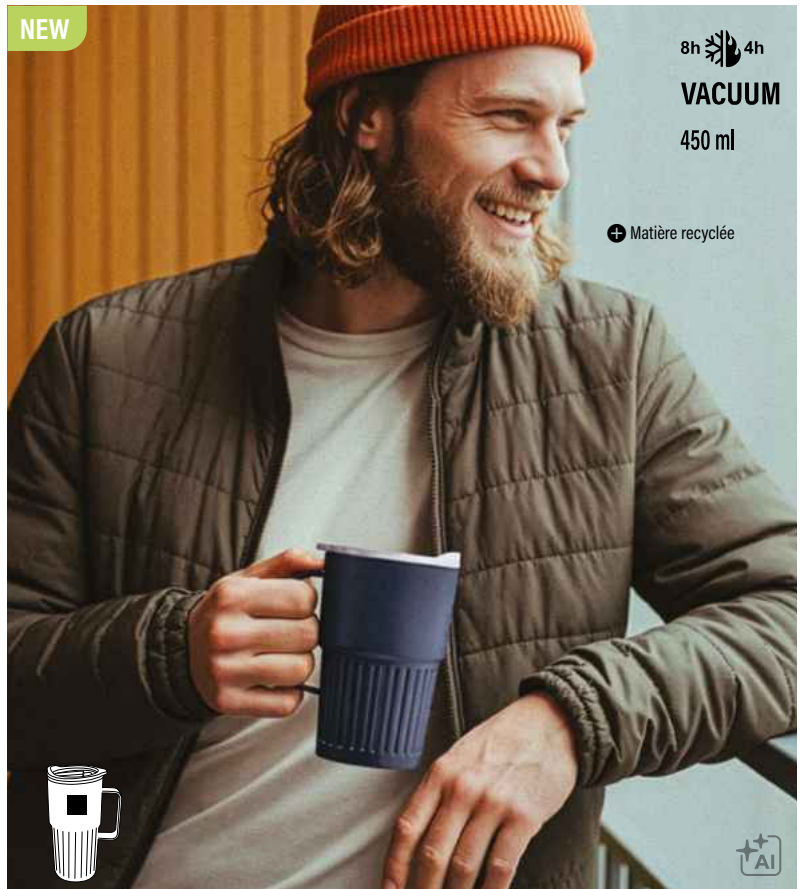

8h 4h

VACUUM

450 ml

+ Matière recyclée



56-0304712 56-0304713 56-0304714 56-0304715

## WAVE LINE

**Emballage:** 25 pcs. | **Taille:** 08,7x18 cm | **Matériau:** INOX / Plastique / Silicone | **Marquage:** 5 cm<sup>2</sup> LY5+H4(1)

Mug WAVE LINE, double paroi : intérieur en acier inoxydable recyclé, extérieur en acier inoxydable, couvercle en plastique avec joint en silicone et ouverture pour boire intégrée, capacité d'environ 600 ml, garde au chaud pendant environ 4 heures et au frais jusqu'à 8 heures, dans une boîte individuelle

NEW



8h 4h

VACUUM

600 ml

+ Matière recyclée



12h  8h

VACUUM

500 ml



+ Matière recyclée



56-0304716



56-0304717



56-0304718



56-0304719



## WAVE TRAIL

**Emballage:** 25 pcs. | **Taille:** 07x22,5 cm | **Matière:** INOX / Silicone / Plastique | **Marquage:** 5 cm<sup>2</sup> LY5+H4 (1)

Bouteille isotherme WAVE TRAIL, double paroi : intérieur en acier inoxydable recyclé, extérieur en acier inoxydable, couvercle avec bouchon à visser, joint en silicone et anse en plastique, capacité d'environ 500 ml, maintient environ 8 heures au chaud et jusqu'à 12 heures au frais, dans une boîte individuelle



650 ml



750 ml



56-0304480 56-0304482 56-0304483



56-0603181 56-0603183

## LOOPED

**Emballage:** 50 pcs. | **Taille:** 06,6x23 cm | **Matière:** Aluminium / Plastique / Silicone | **Marquage:** 150x100 mm S7+H4+V2 (1)

Gourde aluminium LOOPED: bouchon à visser transparent, dragonne en silicone, contenu env. 650 ml

## JUMBO TRANSIT

**Emballage:** 50 pcs. | **Taille:** 07,2x22,5 cm | **Matière:** Aluminium / INOX / PP / Silicone | **Marquage:** 5 cm<sup>2</sup> LY5+H4 (1)

Gourde en aluminium JUMBO TRANSIT : bouchon à vis en plastique à simple paroi avec bague d'étanchéité en silicone et revêtement en acier inoxydable, capacité : env. 750 ml



56-0603150 56-0603151 56-0603152 56-0603153 56-0603154

## ECO TRANSIT

**Emballage:** 48 pcs. | **Taille:** 07,3x19 cm | **Matière:** Aluminium / INOX / Bambou | **Marquage:** 5 cm<sup>2</sup> LY5+H2 (1)

Gourde aluminium ECO TRANSIT: 1 paroi, couvercle en bambou avec fermeture sûre à visser et poignée, contenu: env. 550 ml

550 ml



# IMPRESSION NUMÉRIQUE 360°

Une technique avancée qui applique des designs colorés autour de la totalité d'objets cylindriques à l'aide d'encre durcies aux UV. Idéale pour personnaliser des produits comme des tasses ou des bouteilles. Pour obtenir le meilleur effet, nous utilisons exclusivement la palette de couleurs CMJN avec cette technique. Cette méthode fournit des couleurs éclatantes, brillantes et durables.

## SPÉCIFICITÉS :



### ROTATION INTÉGRALE À 360°

Imprimez sur toute la surface d'un objet, sans aucune limitation.



### HAUTE QUALITÉ ET DURABILITÉ

Les impressions obtenues sont extrêmement résistantes aux rayures, à l'eau et aux rayons du soleil.



### COULEURS VIBRANTES ET INTENSES

Un contraste et un rendu parfait pour sublimer vos créations.



### POLYVALENCE DES MATÉRIAUX

L'impression UV 360° peut être appliquée sur divers matériaux tels que le plastique, le métal, le verre et la céramique.



### DÉLAIS DE PRODUCTION RAPIDES





56-0304570

## BAMBOO GO

**Emballage:** 30 pcs. | **Taille:** Ø6,5x19,8 cm |

**Matière:** INOX / Bambou / Plastique / Silicone |

**Marquage:** ☞ 140x70 mm S7+H4 (1)

Mug isotherme BAMBOO GO, double paroi: intérieur et extérieur en acier inoxydable, avec revêtement en bambou, couvercle avec fermeture à vis sécurisée et joint en silicone, avec passoire à thé amovible, capacité env. 350 ml

24h ☀ 12h

**VACUUM**

350 ml

1 Le bambou est un produit naturel, il peut donc y avoir de légères variations dans les dimensions, la couleur et le rendu de la matière.



56-0304572

## BAMBOO HOT

**Emballage:** 30 pcs. | **Taille:** Ø6,9x22,8 cm |

**Matière:** INOX / Bambou / Plastique / Silicone |

**Marquage:** ☞ 140x70 mm S7+H4 (1)

Bouteille isotherme BAMBOO HOT, double paroi: intérieur et extérieur en acier inoxydable, avec revêtement en bambou, couvercle avec fermeture à vis sécurisée, joint en silicone et poignée de transport en acier inoxydable, avec passoire à thé amovible, capacité env. 400 ml

24h ☀ 12h

**VACUUM**

400 ml



56-0304573

## BAMBOO TEMP

**Emballage:** 30 pcs. | **Taille:** Ø7x20,8 cm |

**Matière:** INOX / Bambou / Plastique / Silicone |

**Marquage:** ☞ 140x70 mm S7+H4 (1)

Mug isotherme BAMBOO TEMP, double paroi: intérieur et extérieur en acier inoxydable, avec revêtement en bambou, couvercle avec fermeture à vis sécurisée, joint en silicone et thermomètre digital intégré, avec passoire à thé amovible, capacité env. 400 ml

1x  
INCL.

24h ☀ 12h

**VACUUM**

400 ml



12h ☀️ 6h

**VACUUM**

450 ml



❶ Le bambou est un produit naturel, il peut donc y avoir de légères variations dans les dimensions, la couleur et le rendu de la matière.



56-0304575

**BAMBOO SPACE****Emballage:** 24 pcs. | **Taille:** 06,8x23,8 cm |**Matière:** INOX / Bambou / Plastique / Silicone |**Marquage:** ☑️ 140x70 mm S7+H6 (1)

Bouteille double paroi BAMBOO SPACE: isolé sous vide, double paroi, en acier inoxydable, avec revêtement en bambou, bec verseur en plastique avec fermeture rapide, couvercle (intérieur en plastique) utilisable comme gobelet, socle avec revêtement gommé pour une bonne adhérence, capacité env. 450 ml

4h ☀️ 2h

450 ml



56-0304571

**BAMBOO DRINK****Emballage:** 36 pcs. | **Taille:** 08,2x17,5 cm |**Matière:** INOX / Bambou / Plastique / Silicone |**Marquage:** ☑️ 5 cm<sup>2</sup> LC5+H4 (1)

Bouteille double paroi BAMBOO DRINK: en acier inoxydable, avec revêtement en bambou, couvercle avec joint en silicone et ouverture pour boire intégrée, socle avec revêtement gommé pour une bonne adhérence, capacité env. 450 ml

4h ☀️ 2h

450 ml



56-0304574

**TAKE BAMBOO****Emballage:** 36 pcs. | **Taille:** 08,2x17,5 cm |**Matière:** INOX / Bambou / Plastique / Silicone |**Marquage:** ☑️ 5 cm<sup>2</sup> LC5+H4 (1)

Mug isotherme TAKE BAMBOO: en acier inoxydable, avec revêtement en bambou, couvercle avec fermeture à vis sécurisée, joint en silicone et ouverture pour boire intégrée, socle avec revêtement gommé pour une bonne adhérence, capacité env. 450 ml

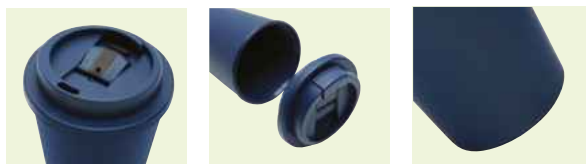

56-0304565

56-0304566

56-0304567



56-0304620

56-0304621

56-0304622

## TRAVEL GRIP

**Emballage:** 50 pcs. | **Taille:** Ø8,8x10,7cm | **Matériau:** Plastique / Bambou / Cork |

**Marquage:** ☞ 5 cm<sup>2</sup> LC5+H6 (1)

Tasse TRAVEL GRIP: en plastique, grip en liège, couvercle amovible en bambou avec joint d'étanchéité en silicone, contenance env. 350 ml

## RE-USE

**Emballage:** 20/40 pcs. | **Taille:** Ø8,8x14 cm | **Matériau:** PP / Silicone |

**Marquage:** ☞ 20 x 50 mm K1+H2+V1 (4)

Mug isotherme RE-USE à double paroi : couvercle avec bouchon à vis sécurisé, bague d'étanchéité en silicone et ouverture intégrée, capacité d'environ 300 ml, garde au chaud pendant environ 2 heures et au froid jusqu'à 4 heures



4h ☀️ 2h 🌙

350 ml

NEW



56-0304640 56-0304641 56-0304642 56-0304643 56-0304644 56-0304645 56-0304646

## TAKE & GO

**Emballage:** 40 pcs. | **Taille:** Ø9x15 cm | **Matière:** INOX / PP / Silicone |

**Marquage:** ☺️ 30x25 mm K2+H4+V2(4)

Mug isotherme TAKE & GO, double paroi : acier inoxydable à l'intérieur, plastique à l'extérieur, couvercle avec bouchon à vis sécurisé, bague d'étanchéité en silicone et ouverture d'ouverture intégrée pour l'ouverture, capacité d'environ 350 ml, garde au chaud pendant environ 2heures et au froid jusqu'à 4 heures



4h ☀️ 2h 🌙

350 ml

NEW



56-0304720 56-0304721 56-0304722 56-0304723 56-0304724 56-0304725 56-0304726

## SIP

**Emballage:** 48 pcs. | **Taille:** Ø7,7x13 cm | **Matière:** INOX / Plastique / Silicone |

**Marquage:** ☺️ 20x60 mm K2+H4+V1(4)

Mug isotherme SIP, double paroi : intérieur en acier inoxydable, extérieur en plastique, couvercle en plastique avec joint en silicone et ouverture pour boire intégrée (avec couvercle en silicone), capacité d'environ 350 ml, garde chaud pendant environ 2heures et froid jusqu'à 4 heures, dans une boîte individuelle

NEW

4h  2h

350 ml



4h  2h

300 ml



56-0304619 56-0304623 56-0304624 56-0304625 56-0304626 56-0304627 56-0304629

56-0304560 56-0304561 56-0304563 56-0304564

## FLEXICUP

**Emballage:** 60 pcs. | **Taille:** 09,2x13 cm | **Matière:** Plastique / Silicone |

**Marquage:**  30x25 mm K2+H4+V2 (4)

Mug isotherme FLEXICUP, double paroi : intérieur et extérieur en plastique, couvercle avec fermeture à visser, joint en silicone et ouverture de boisson intégrée à rabattre, capacité d'environ 350 ml, garde chaud pendant environ 2 heures et froid jusqu'à 4 heures.

## BOWLY

**Emballage:** 48 pcs. | **Taille:** 08,8x11,2 cm | **Matière:** INOX / Plastique / Silicone |

**Marquage:**  5 cm<sup>2</sup> LY5+H4 (1)

Mug isotherme BOWLY, à double paroi: extérieur en acier inoxydable et intérieur en plastique, couvercle avec joint en silicone et bouchon intégré, capacité env. 300 ml

4h  2h

290 ml



56-0304160



56-0304161



56-0304162



56-0304163



56-0304164



56-0304166



56-0304165

## TAKE FAST

**Emballage:** 48 pcs. | **Taille:** 07x14 cm | **Matière:** INOX / Plastique | **Marquage:**  5 cm<sup>2</sup> LY5+H4 (1)

Mug isotherme TAKE FAST, double paroi: extérieur en acier inoxydable, intérieur en plastique. Couvercle en plastique avec fermeture sécurisée à vis et ouverture intégrée, pied gommé pour une adhérence optimale. Capacité env. 290 ml, dans boîte cadeau

4h  2h

400 ml



56-0304110



56-0304111



56-0304112



56-0304159

## WARM-UP

**Emballage:** 25 pcs. | **Taille:** 08,2x17,7 cm | **Matière:** Plastique | **Marquage:**  35x35 mm K1+H4+V2 (4)

Mug WARM-UP, double paroi: intérieur et extérieur en plastique, anse pratique en plastique, avec couvercle et ouverture modulable, 400 ml

56-0304322

## HOT DRINK

**Emballage:** 20 pcs. | **Taille:** 19,5 x Ø8 cm |

**Matériau:** Plastique / INOX | **Marquage:** 5 cm<sup>2</sup> LY5+H4 (1)

Mug isotherme HOT DRINK, double paroi: extérieur inox, intérieur plastique, poignée pratique en plastique, avec couvercle et ouverture modulable, 400 ml



4h 2h

400 ml

4h 2h

400 ml

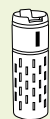

4h 2h

400 ml



400 ml



56-0304210

56-0304212

56-0304213

## EXCLUSIVE LIQUID

**Emballage:** 24 pcs. | **Taille:** Ø71 x 21,5 cm |

**Matériau:** INOX / Plastique | **Marquage:** 5 cm<sup>2</sup> LY5+H4 (1)

Mug isotherme EXCLUSIVE LIQUID, double paroi: extérieur en inox au design futuriste, intérieur en plastique, couvercle avec fermeture sûre et ouverture intégrée pour boire, pied gommé pour plus de stabilité, contenu d'env. 400 ml

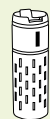

4h 2h

400 ml



400 ml



56-0304140

56-0304142

56-0304143

56-0304144

## ARABICA

**Emballage:** 24 pcs. | **Taille:** Ø6,3 x 19 cm | **Matériau:** INOX

/ Plastique / Silicone | **Marquage:** 5 cm<sup>2</sup> LY5+H4 (1)

Mug isotherme ARABICA, double paroi: intérieur et extérieur en acier inoxydable, plastique coloré assorti, Couvercle avec fermeture à vis, Bouton poussoir OPEN/ CLOSE et ouverture, poignée colorée en silicone pour une meilleure maniabilité, socle gommé pour une bonne tenue sur supports, Capacité 400ml



400 ml

4h  2h

400 ml

4h  2h

400 ml



56-0304113 56-0304115 56-0304116 56-0304117 56-0304118 56-0304119 56-0304139



56-0304170 56-0304171 56-0304172 56-0304173 56-0304174 56-0304193

## CREMA

**Emballage:** 28 pcs. | **Taille:** Ø7x19,5 cm | **Matériau:** INOX / Plastique |  
**Marquage:**  5 cm<sup>2</sup> LY5+H4 (1)

Mug isotherme CREMA, double paroi: extérieur et intérieur en inox, couvercle en plastique, avec fermeture sûre, et ouverture intégrée à ouvrir pour boire, manchette colorée gommée, pied gommé, contenu d'env. 400 ml

## DARK CREMA

**Emballage:** 28 pcs. | **Taille:** Ø7x19,5 cm | **Matériau:** INOX / Plastique |  
**Marquage:**  5 cm<sup>2</sup> LY5+H4 (1)

Mug isotherme DARK CREMA, double paroi: extérieur et intérieur en inox, couvercle en plastique, avec fermeture sûre, et ouverture intégrée pour boire, manchette colorée gommée, pied gommé, contenu d'env. 400 ml



56-0304255

56-0304256

56-0304257

56-0304258

## EARLY MORNING

**Emballage:** 28 pcs. | **Taille:** 07x19,5 cm | **Matière:** |

**Marquage:** ☼ 5 cm<sup>2</sup> LY5+H4 (1)

Mug EARLY MORNING, à double paroi: en acier inoxydable à l'intérieur et à l'extérieur, couvercle en plastique avec bouchon à visser sécurisé, bouton-poussoir OPEN/ CLOSE et ouverture pour boire intégrée, base caoutchoutée pour une bonne prise en main, capacité d'environ 380 ml, avec dragonne



4h ☼ 2h

380 ml

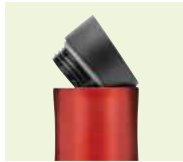

56-0304150

56-0304151

56-0304152

56-0304153

## CLASSICO

**Emballage:** 28 pcs. | **Taille:** 06,7x18,5 cm |

**Matière:** INOX / Plastique | **Marquage:** ☼ 5 cm<sup>2</sup> LY5+H4 (1)

Mug Isotherme CLASSICO, double paroi: intérieur et extérieur acier inoxydable, Bouchon en plastique à vis, bouton poussoir OPEN / CLOSE avec ouverture intégrée, pied gommé, Contenance env. 380 ml

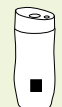

4h ☼ 2h

380 ml

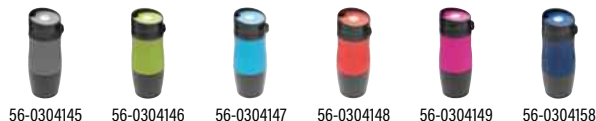

56-0304145 56-0304146 56-0304147 56-0304148 56-0304149 56-0304158

## GOLDEN DREAM

**Emballage:** 24 pcs. | **Taille:** Ø7x20,2cm | **Matériau:** INOX / Silicone / Plastique | **Marquage:** 5 cm<sup>2</sup> LY5+H4 (1)

Mug GOLDEN DREAM, paroi double: acier à l'intérieur et extérieur, Couvercle plastique vissable, bouton pression OPEN/CLOSE et ouverture intégrée – crochet extérieur pour suspension, manchette silicone gommée en couleur, contenu d'env. 380ml, dans boîte caiveau



56-0603165 56-0603166 56-0603173 56-0603174 56-0603175 56-0603176



56-0603177 56-0603178 56-0603179



56-0603200 56-0603201 56-0603202 56-0603203 56-0603204 56-0603205



56-0603206 56-0603207 56-0603208

## STEELTRANSIT

**Emballage:** 50 pcs. | **Taille:** Ø7,3x26 cm | **Matériau:** INOX / Plastique / Silicone / Aluminium | **Marquage:** 5 cm<sup>2</sup> LY5+H2 (1)

Gourde STEELTRANSIT, simple paroi : en acier inoxydable recyclé, couvercle en plastique noir avec bouchon à visser, joint d'étanchéité en silicone, poignée, porte-clés et mousqueton (le mousqueton n'est PAS adapté à l'escalade), capacité env. 750 ml

## SMALLTRANSIT

**Emballage:** 50 pcs. | **Taille:** Ø7,2x19 cm | **Matériau:** INOX / Plastique / Silicone / Aluminium | **Marquage:** 5 cm<sup>2</sup> LY5+H2 (1)

Gourde SMALLTRANSIT, simple paroi : en acier inoxydable recyclé, couvercle en plastique noir avec bouchon à visser, joint d'étanchéité en silicone, poignée, porte-clés et mousqueton (le mousqueton n'est PAS adapté à l'escalade), capacité env. 400 ml

4h  2h

550 ml



+ noir, bleu, rouge, blanc et vert avec revêtement en poudre mat

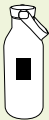

500 ml



56-0304701 56-0304702 56-0304703 56-0304704 56-0304705 56-0304706



56-0304610 56-0304611 56-0304612 56-0304613 56-0304614 56-0304615 56-0304616 56-0304617

## GET REFRESH

**Emballage:** 40 pcs. | **Taille:** Ø6,6x21 cm | **Matière:** INOX / Plastique / Silicone | **Marquage:** 5 cm<sup>2</sup> LR5+H4 (1)

Bouteille isotherme GET REFRESH, couvercle en plastique avec bouchon à visser, dragonne en silicone, surface supérieure du couvercle en acier inoxydable, capacité : env. 550 ml

## SIMPLE ECO

**Emballage:** 60 pcs. | **Taille:** Ø6x20,5 cm | **Matière:** INOX / Plastique / Silicone / Polyester | **Marquage:** 80x130 mm S7+H2 (1)

Gourde SIMPLE ECO: en PET, couvercle en acier inoxydable avec bouchon à vis et dragonne, capacité d'env. 500 ml



## TAKE JUTY

**Emballage:** 40/80 pcs. | **Taille:** Ø6,5x18,5 cm |

**Matière:** Verre / INOX / Coton / Polyester |

**Marquage:** ☞ 50x70 mm T50+H4 (4)

Gourde en verre TAKE JUTY: Couverture en acier inoxydable avec bouchon à vis, bague d'étanchéité en silicone et dragonne, avec housse de protection colorée en jute, capacité d'environ 450 ml, dans une boîte blanche



## TAKE WELL

**Emballage:** 40/80 pcs. | **Taille:** Ø6,5x18,5 cm |

**Matière:** Verre / SBR / INOX | **Marquage:** ☞ 50x70 mm T50+H4 (4)

Bouteille en verre TAKE WELL: couvercle à visser et anse de transport, incl. gaine de protection colorée, capacité env. 450 ml



## ECO DRINK

**Emballage:** 40 pcs. | **Taille:** Ø6x20 cm | **Matière:** Verre / PP | **Marquage:** ☞ 150x100 mm S7+H6+V2 (1)

Gourde en verre ECO DRINK avec revêtement: bouchon à vis et sangle de transport, composé de matières premières renouvelables, verre et plastique, capacité env. 300 ml



500 ml



56-0304520 56-0304523



56-0304524 56-0304525 56-0304526

## TAKE FROSTY

**Emballage:** 60 pcs. | **Taille:** Ø6x21,5 cm | **Matière:** Verre / Bambou / Silicone | **Marquage:** ≡ 150x90 mm S7+H6+V2(1)

Bouteille en verre TAKE FROSTY: Couverture en bambou à visser, contenu env. 500 ml



500 ml



450 ml



56-0304500

## DEEPLY

**Emballage:** 60 pcs. | **Taille:** Ø6,2x23 cm | **Matière:** Verre / Bambou | **Marquage:** ≡ 170x120 mm S7+H6+V2(1)

Bouteille en verre DEEPLY: couvercle en bambou vissable, capacité 500 ml env.

56-0304489

## ELEGANT DRINK

**Emballage:** 40 pcs. | **Taille:** Ø6,5x21 cm | **Matière:** Verre / PP | **Marquage:** ≡ 160x100 mm S7+H4+V1(1)

Gourde en verre ELEGANT DRINK: avec revêtement en plastique et bouchon à visser, capacité env.450 ml



550 ml



56-0603190

56-0603191

56-0603192

56-0603193

## BIG GETS SMALL

**Emballage:** 50 pcs. | **Taille:** 07,5x17-25 cm |  
**Matière:** Silicone / INOX / Plastique / Aluminium |  
**Marquage:** 5 cm<sup>2</sup> LY5+H6 (1)

Bouteille d'eau pliable BIG GETS SMALL : couvercle en acier inoxydable avec bouchon à visser et joint d'étanchéité en silicone, avec mousqueton en aluminium (le mousqueton ne convient PAS comme dispositif de sécurité lors de l'escalade), la bouteille peut être dépliée et repliée d'environ 8 cm, capacité env. 550 ml



550 ml



750 ml



56-0304269

## DRINK HEALTHY

**Emballage:** 40 pcs. | **Taille:** Ø8x16,5 cm | **Matière:** Verre / Silicone / Coton |  
**Marquage:** 50 cm<sup>2</sup> T50+H4 (4)

Gourde verre DRINK HEALTHY: avec ouverture à visser, Contenu env. 550 ml, dans un sac en coton

56-0304515

## PEARLY

**Emballage:** 24 pcs. | **Taille:** Ø9,4x23,5 cm | **Matière:** Verre / Plastique / Silicone |  
**Marquage:** 35x35 mm K2+H2+V2 (1)

Gourde en verre PEARLY: avec bouchon en silicone et liège, contenu env. 750 ml

NEW



550 ml



56-0603210

## SOCCERMATE

**Emballage:** 48 pcs. | **Taille:** 07,5x17-25 cm | **Matière:** Silicone / Plastique / Aluminium | **Marquage:** ☹ 25x10 mm K1+H4 (4)

Gourde pliable SOCCERMATE: en silicone, couvercle en plastique noir avec bouchon à visser, joint d'étanchéité en silicone et ouverture pour boire, avec porte-clés et mousqueton (le mousqueton n'est PAS adapté à l'escalade), la bouteille est extensible jusqu'à 7 cm env, capacité d'environ 550 ml, emballage individuel



56-0603046

56-0603047

56-0603048

## AQUAFOLD

**Emballage:** 400 pcs. | **Taille:** 11,8x26,5 cm | **Matière:** Plastique / Aluminium |

**Marquage:** ☹ 30x40 mm K1+H1+V1 (2)

Gourde AQUAFOLD: pliable ou enroulable une fois vide, bouchon transparent, avec mousqueton (ce mousqueton n'est PAS adapté à l'escalade), capacité env. 400 ml



NEW



400 ml



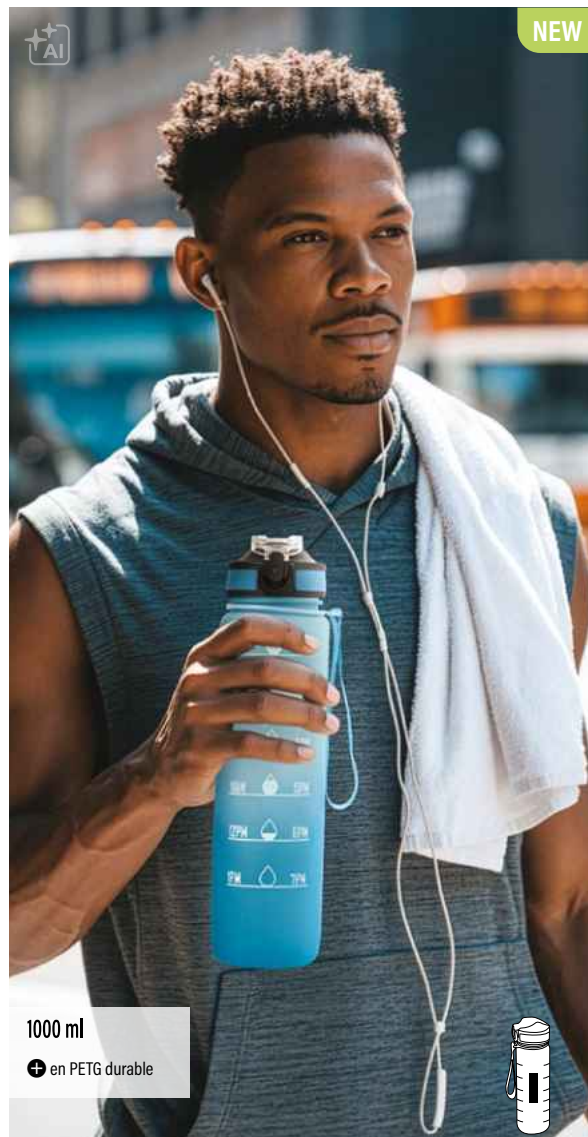

## AQUA LEVEL

**Emballage:** 50 pcs. | **Taille:** 07,5x27,4 cm | **Matière:** Plastique / Silicone / Polyester | **Marquage:** 20x60 mm K2+H2(1)

Gourde AQUA LEVEL: Gourde transparente colorée en PETG durable, couvercle en plastique coloré assorti avec fermeture à visser, joint en silicone, ouverture intégrée à rabat et poignée, échelle de temps et de quantité d'eau motivante (heures / ml), avec sangle de transport, capacité d'environ 1.000 ml

## HYDRO LEVEL

**Emballage:** 50 pcs. | **Taille:** 07x29 cm | **Matière:** Plastique / Silicone / Polyester | **Marquage:** 20x60 mm K2+H2(1)

Gourde pour le sport HYDRO LEVEL: Gourde colorée givrée en PETG durable, couvercle en plastique assorti à visser, joint en silicone, couvercle flip-top s'ouvrant d'une seule main avec verrou de sécurité, paille intégrée et amovible avec embout en silicone souple, échelle motivante de temps et de volume d'eau (heures / ml), avec poignée, capacité d'environ 1000 ml, dans une boîte individuelle



56-0603146

56-0603147



56-0603148

56-0603149

## RUSTIC TRIP

**Emballage:** 40 pcs. | **Taille:** Ø8,5x8 cm | **Matière:** INOX / Bois | **Marquage:** 5 cm<sup>2</sup> LY5+H4 (1)  
Mug en acier inoxydable RUSTIC TRIP, double paroi : avec anse en bois, laqué mat à l'extérieur et argenté à l'intérieur, capacité env. 350 ml



350 ml

➕ avec revêtement en poudre mat



56-0603140

56-0603141

56-0603142



56-0603143

56-0603144

56-0603145

## HIKING DAY

**Emballage:** 50/100 pcs. | **Taille:** Ø7x8 cm | **Matière:** INOX / Aluminium | **Marquage:** 5 cm<sup>2</sup> LY5+H2 (1)  
Mug en acier inoxydable HIKING DAY, à double paroi : capacité env. 220 ml, avec mousqueton coloré



220 ml



56-0603170

56-0603171

56-0603172

## DEEP VALLEY

**Emballage:** 40 pcs. | **Taille:** Ø7,5x9 cm | **Matière:** INOX / Aluminium | **Marquage:** 5 cm<sup>2</sup> LY5+H2 (1)  
Mug en acier inoxydable DEEP VALLEY : double paroi, coloré à l'extérieur, avec mousqueton argenté (le mousqueton ne convient PAS comme une sécurité), contenance env. 300 ml



300 ml



350 ml

 imperfect finish

56-0304420



56-0304421



56-0304422



56-0304424

## RETRO CUP

**Emballage:** 6/60 pcs. | **Taille:** Ø9 x 8 cm | **Matière:** Métal / Émail | **Marquage:** 5 cm<sup>2</sup> LY5+H2 (1)

Tasse en émail RETRO CUP: avec poignée, extérieur coloré et intérieur blanc, contenance: env. 350 ml

350 ml



56-0304580



56-0304581



56-0304582



56-0304583



56-0304584



56-0304585

## VINTAGE CUP

**Emballage:** 6/60 pcs. | **Taille:** Ø8 x 8,5 cm | **Matière:** INOX / Émail | **Marquage:** 5 cm<sup>2</sup> LY5+H2 (1)

Tasse en émail VINTAGE CUP: en acier inoxydable robuste, avec anse, extérieur coloré et intérieur blanc, couronne en acier inoxydable argenté, capacité env. 350 ml

# DÉCOUVREZ NOTRE LARGE COLLECTION DE BOUTEILLES ISOTHERMES ET DÉCOUVREZ LA VOTRE !

					
Nom de l'article	<b>NOBLE</b>	<b>TAKE &amp; GO</b>	<b>VELOMUG</b>	<b>TRAVEL MUG</b>	<b>MUG2GO</b>
Référence	56-0304658+59	56-0304640-46	56-0304730-36	56-0304556-59	56-0304740-44
Capacité	450 ml	350 ml	350 ml	400 ml	500 ml
Anti-fuite	-	-	-	-	-
garde la boisson chaude	5 h	2 h	8 h	8 h	8 h
garde la boisson fraîche	10 h	4 h	12 h	12 h	12 h
Isotherme	-	-	-	-	-
Intérieur en acier inoxydable	-	-	-	-	-
Emballage individuel	-	-	-	-	-
matière recyclée	-	-	-	-	-

					
Nom de l'article	<b>WAVE HOLD</b>	<b>STEELJOURNEY</b>	<b>STYLEMUG</b>	<b>DRINK DELUXE</b>	<b>DRINK ULTY</b>
Référence	56-0304709-11	56-0304666-69	56-0304568-69	56-0304670-73+78	56-0304680-88
Capacité	450 ml	350 ml	400 ml	900 ml	900 ml
Anti-fuite	-	-	-	-	-
garde la boisson chaude	4 h	4 h	2 h	5 h	2 h
garde la boisson fraîche	8 h	8 h	4 h	10 h	4 h
Isotherme	-	-	-	-	-
Intérieur en acier inoxydable	-	-	-	-	-
Emballage individuel	-	-	-	-	-
matière recyclée	-	-	-	-	-

					
Nom de l'article	<b>WAVE LINE</b>	<b>TAKE FAST</b>	<b>FLEXICUP</b>	<b>SIP</b>	<b>BOWLY</b>
Référence	56-0304712-15	56-0304160-66	56-0304619;23-27;29	56-0304720-26	56-0304560-84
Capacité	600 ml	290 ml	350 ml	350 ml	300 ml
Anti-fuite	-	-	-	-	-
garde la boisson chaude	4 h	2 h	2 h	2 h	2 h
garde la boisson fraîche	8 h	4 h	4 h	4 h	4 h
Isotherme	-	-	-	-	-
Intérieur en acier inoxydable	-	-	-	-	-
Emballage individuel	-	-	-	-	-
matière recyclée	-	-	-	-	-







					
Produktname	<b>WAVE TRAIL</b>	<b>STEELLOOP</b>	<b>GET REFRESH</b>	<b>ALPINE PEAK</b>	<b>ROBUSTA</b>
Artikel-Nummern	56-0304716-19	56-0304696-98	56-0304701-06	56-0304653-57	56-0304630-34
Fassungsvermögen	500 ml	500 ml	550 ml	550 ml	500 ml
auslaufgeschützt	-	-	-	-	-
hält das Getränk warm	8 h	8 h	2 h	8 h	8 h
hält das Getränk kühl	12 h	12 h	4 h	12 h	12 h
Vakuumisolierung	-	-	-	-	-
innen aus Edelstahl	-	-	-	-	-
verpackt in einer Einzelverpackung	-	-	-	-	-
recycelte Materialien	-	-	-	-	-



## PRÉCAUTIONS D'EMPLOI







**CHANGEMENT DE TEMPÉRATURE** La durée de maintien de la température des boissons chaudes ou froides a été testée dans un environnement ambiant standard ; cette durée peut varier si la bouteille ou le mug est stocké dans des conditions météorologiques extrêmes.

**VÉRIFICATION DE LA FERMETURE ET DE LA MANIABILITÉ** Assurez-vous que le couvercle est bien serré avant utilisation et

						
Nom de l'article	<b>TREKSTEEL</b>	<b>ARMY STYLE</b>	<b>TRAVELCLICK</b>	<b>DRINK NOBLY</b>	<b>BAMBOO LEGEND</b>	<b>CORKY LEGEND</b>
Référence	56-0304810-12	56-0304600-02	56-0304699	56-0304605-07	56-0304578+79	56-0304589
Capacité	600 ml	600 ml	750 ml	500 ml	500 ml	500 ml
Anti-fuite	-	-	-	-	-	-
garde la boisson chaude	8 h	8 h	8 h	8 h	12 h	12 h
garde la boisson fraîche	12 h	12 h	12 h	12 h	24 h	24 h
Isotherme	-	-	-	-	-	-
Intérieur en acier inoxydable	-	-	-	-	-	-
Emballage individuel	-	-	-	-	-	-
matière recyclée	-	-	-	-	-	-

						
Nom de l'article	<b>BAMBOO DRINK</b>	<b>TAKE BAMBOO</b>	<b>BAMBOO HOT</b>	<b>BAMBOO GO</b>	<b>BAMBOO TEMP</b>	<b>BAMBOO SPACE</b>
Référence	56-0304571	56-0304574	56-0304572	56-0304570	56-0304573	56-0304575
Capacité	450 ml	450 ml	400 ml	350 ml	400 ml	450 ml
Anti-fuite	-	-	-	-	-	-
garde la boisson chaude	2 h	2 h	12 h	12 h	12 h	6 h
garde la boisson fraîche	4 h	4 h	24 h	24 h	24 h	12 h
Isotherme	-	-	-	-	-	-
Intérieur en acier inoxydable	-	-	-	-	-	-
Emballage individuel	-	-	-	-	-	-
matière recyclée	-	-	-	-	-	-

						
Nom de l'article	<b>ECO FLAVOUR</b>	<b>MILITARY</b>	<b>GET WARM</b>	<b>VACUGRIP</b>	<b>RICH FLAVOUR</b>	<b>GOLDEN TASTE</b>
Référence	56-0304660-65	56-0304530-32	56-0304800-06	56-0304690-92	56-0304650-52	56-0304430-34+37
Capacité	500 ml	650 ml	500 ml	600 ml	500 ml	500 ml
Anti-fuite	-	-	-	-	-	-
garde la boisson chaude	8 h	12 h	8 h	8 h	8 h	8 h
garde la boisson fraîche	12 h	24 h	12 h	12 h	12 h	12 h
Isotherme	-	-	-	-	-	-
Intérieur en acier inoxydable	-	-	-	-	-	-
Emballage individuel	-	-	-	-	-	-
matière recyclée	-	-	-	-	-	-

						
Nom de l'article	<b>STEECO</b>	<b>EXQUISITE</b>	<b>MUSCULAR</b>	<b>JUMBO TASTE</b>	<b>STEAMSIP</b>	<b>WARM SOUL M/L</b>
Référence	56-0304635-39	56-0304438-39	56-0304290-91	56-0304598	56-0304205	56-0304207-08
Capacité	600 ml	500 ml	750 ml	1000 ml	500 ml	500 ml / 1000 ml
Anti-fuite	-	-	-	-	-	-
garde la boisson chaude	8 h	6 h	8 h	8 h	8 h	8 h
garde la boisson fraîche	12 h	12 h	12 h	12 h	12 h	12 h
Isotherme	-	-	-	-	-	-
Intérieur en acier inoxydable	-	-	-	-	-	-
Emballage individuel	-	-	-	-	-	-
matière recyclée	-	-	-	-	-	-

vérifiez qu'il n'y a pas de fuites après avoir rempli le produit. Pour plus de sécurité, il est recommandé de toujours transporter le mug isotherme hermétiquement fermé pour éviter les fuites accidentelles.

Veuillez noter que ces instructions sont destinées à assurer la sécurité lors de l'utilisation de notre produit.

Cette clause de non-responsabilité est susceptible d'être mise à jour et révisée.

# EXTÉRIEUR ET SPORT

## Sports et loisirs d'extérieur

Nos produits de fitness et de plein air allient fonctionnalité et style, ils sont parfaitement adaptés au mode de vie active. Des amateurs de sport aux amateurs de pique-niques, en passant par les fans de barbecue et les jardiniers amateurs, ces articles permettent à chacun de vivre ses loisirs avec facilité.

Notre large sélection d'accessoires et vêtements permet une large liberté d'activité et de bonne expérience à chaque aventure.

- 398 Sport & Fitness
- 406 BBQ et accessoires
- 412 Jardinage
- 414 Couteaux de poche
- 418 Vélo et sports
- 422 Pique-nique



56-0606109

## FIT AND FUN

**Emballage:** 20 Sets | **Taille:** 58-135 cm |

**Matière:** Aluminium / Plastique / Nylon |

**Marquage:** 50 cm<sup>2</sup> T50+H3 (4)

Bâtons de marche FIT AND FUN extensibles pour randonnée nordique, avec boussole intégrée dans la poignée dans un étui noir



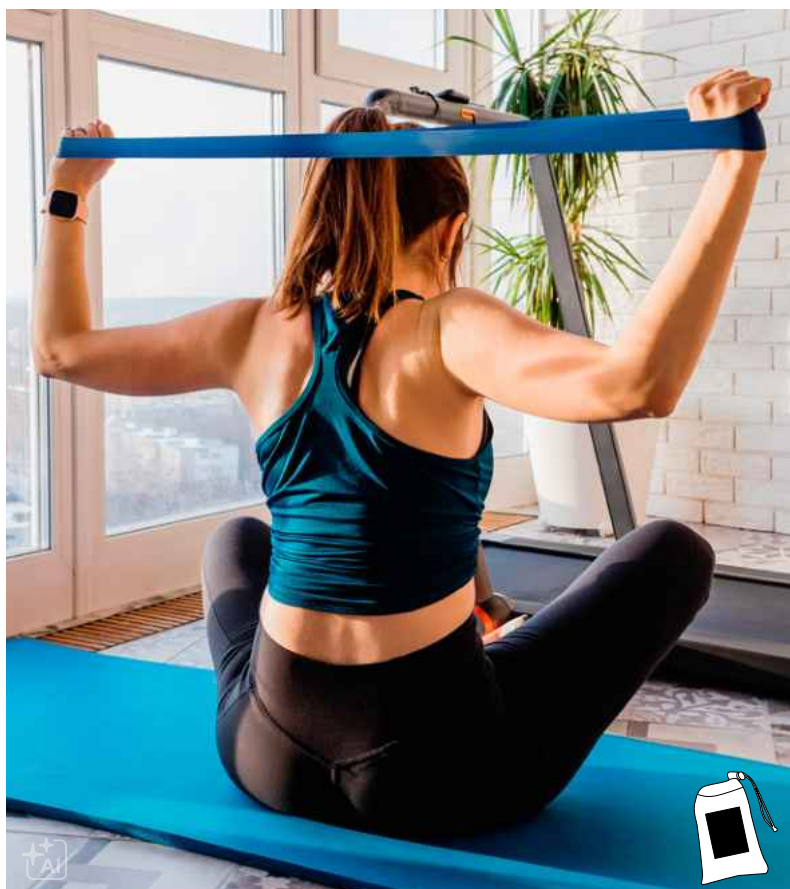

56-0605046

## GYM HERO

**Emballage:** 40 pcs. | **Taille:** 15x21 cm | **Matière:** Latex / Polyester | **Marquage:**  50 cm<sup>2</sup> T50+H4 (4)

Set de bandes de fitness GYM HERO pour renforcer les muscles: 3 bandes de gymnastique élastiques de différentes couleurs et épaisseurs (légère, moyenne et forte), idéales pour la musculation ainsi que les exercices d'étirement, y compris un sac en polyester avec un cordon de serrage et bouchon en plastique

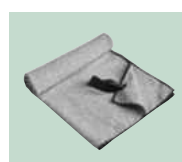

56-0605090

## SPORTY

**Emballage:** 200 pcs. | **Taille:** 80x40 cm | **Matière:** 80 % Polyester / 20 % Polyamide | **Marquage:**  50 cm<sup>2</sup> T50+H2 (4)

Serviette de sport en microfibre SPORTY: serviette légère, à séchage rapide, anti-odeurs et anti peluche, sangle attachée par bouton-pression pour l'accrocher ou l'enrouler





56-0605070 56-0605071



56-0605072



56-0605084 56-0605085



56-0605087 56-0605088

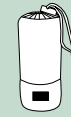

## CHILLING

**Emballage:** 50/100 pcs. | **Taille:** env. 79x29 / Ø6,5x17 cm | **Matière:** Polyester / Plastique | **Marquage:** 50 cm<sup>2</sup> T50+H4 (4)

Serviette rafraîchissante CHILLING: dans une boîte transparente, protection solaire intégrée, pour un effet rafraîchissant longue-durée; humidifier avec de l'eau et essorer ou mettre de l'eau dans la boîte et secouer énergiquement, couvercle coloré assorti et mousqueton - idéal pour les activités sportives

## FRESHNESS

**Emballage:** 50 pcs. | **Taille:** env. 140x70 / Ø8,3x18 cm | **Matière:** Polyester / Polyamide | **Marquage:** 50x25 mm T50+H2 (4)

Serviette en microfibre FRESHNESS: absorbant et sèche vite, avec surface douce, dans étui filet assorti

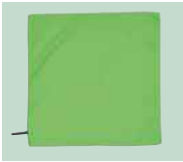

56-0605075



56-0605076

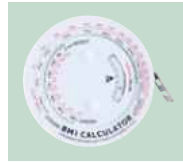

+ Avec IMC

## COOL DOWN

**Emballage:** 100/200 pcs. | **Taille:** 31x31 / 8x5x3 cm | **Matière:** Plastique / Polyester / Aluminium | **Marquage:** 30x30 mm K1+H2 (1)

Serviette rafraîchissante en microfibre COOL DOWN avec boucle de suspension, dans une boîte transparente avec mousqueton: maintenez la serviette sous l'eau, essorez-la et secouez en l'air pour un effet rafraîchissant durable - idéale pour les activités de fitness et de sport

56-0403256

## WASP-WAIST

**Emballage:** 100/200 pcs. | **Taille:** Ø7,3x2,5 cm | **Matière:** ABS / PVC | **Marquage:** 30x20 mm K1+H2 (4)

Mètre WASP-WAIST pour déterminer la masse corporelle, 150 cm, dans un emballage cadeau



56-0605032

## SPORTS SPIRITS

**Emballage:** 20 Sets | **Matière:** Plastique / TPR | **Marquage:** 50 cm<sup>2</sup> T50+H2 (4)

Set de bandes de fitness SPORTS SPIRITS pour renforcer la musculature: 3 bandes élastiques de différentes longueurs – idéal pour l'entraînement musculaire – toutes les cordes ont des poignées en mousse, filet refermable avec fermoir plastique et poche pour les clés



+ 6,8 - 15,9 kg

56-0605050

## STRONG POWER 6,8 - 15,9 KG

**Emballage:** 50/100 pcs. | **Taille:** 104x1,3x0,5 cm | **Matière:** Latex / Polyester | **Marquage:** 50 cm<sup>2</sup> T50+H4 (4)

Bande de fitness STRONG POWER pour renforcer les muscles: bande de gymnastique élastique en caoutchouc épais et robuste, résistance au poids d'environ 6,8 à 15,9 kg, idéale pour l'entraînement en force ainsi que pour les exercices d'étirement, avec sac en polyester (13x32 cm) avec sangle de fermeture et bouchon plastique



+ 11,3 - 29,5 kg

56-0605051

## STRONG POWER 11,3 - 29,5 KG

**Emballage:** 40/80 pcs. | **Taille:** 104x2,1x0,5 cm | **Matière:** Latex / Polyester | **Marquage:** 50 cm<sup>2</sup> T50+H4 (4)

Bande de fitness STRONG POWER pour renforcer les muscles: bande de gymnastique élastique en caoutchouc épais et robuste, résistance au poids d'environ 11,3 à 29,5 kg, idéale pour l'entraînement en force ainsi que pour les exercices d'étirement, avec sac en polyester (13x32 cm) avec sangle de fermeture et bouchon en plastique



+ 15,9 - 38,6 kg

56-0605052

## STRONG POWER 15,9 - 38,6 KG

**Emballage:** 25/50 pcs. | **Taille:** 104x2,9x0,5 cm | **Matière:** Latex / Polyester | **Marquage:** 50 cm<sup>2</sup> T50+H4 (4)

Bande de fitness STRONG POWER pour renforcer les muscles: bande de gymnastique élastique en caoutchouc épais et robuste, résistance au poids d'environ 15,9 à 38,6 kg, idéale pour l'entraînement en force ainsi que pour les exercices d'étirement, avec sac en polyester (13x32 cm) avec sangle de fermeture et bouchon en plastique



56-0605034

## ELASTICAL

**Emballage:** 100 pcs. | **Taille:** env. 41x13,5 cm | **Matière:** TPE / NBR | **Marquage:** ≡ 50 cm<sup>2</sup> T50+H4 (4)  
Bandeaux de fitness ELASTICAL pour renforcer la musculature, bandeau de gymnastique élastique avec poignées en mousse, Étui en nylon avec cordons en plastique pour fermeture

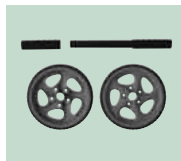
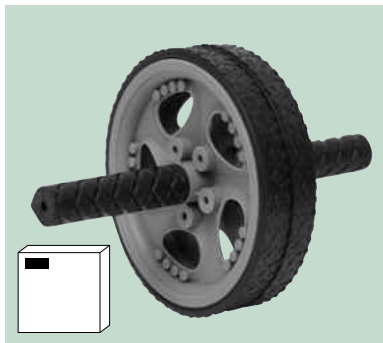

56-0605043

## SPORT WHEEL

**Emballage:** 20 pcs. | **Taille:** Ø18,5x26 cm | **Matière:** Plastique / PP / INOX / TPR | **Marquage:** ⌀ 8 cm<sup>2</sup> E8+H2 (1)  
Entraîneur de muscles abdominaux SPORT WHEEL - pour renforcer les muscles de la poitrine, des bras, des épaules et du dos: 2 roues en plastique stables, barre métallique pour relier les roues, 2 poignées encastrées, dans une boîte cadeau

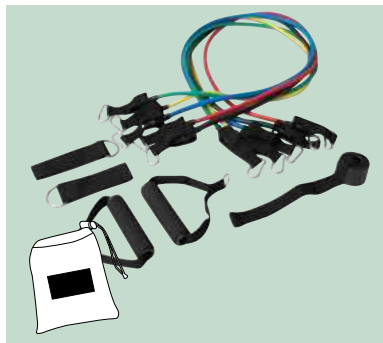

56-0605044

## FITNESS TIME

**Emballage:** 10 pcs. | **Taille:** 23,5x26 cm | **Matière:** Polyester / TPE | **Marquage:** ≡ 50 cm<sup>2</sup> T50+H4 (4)  
Set de bandes de fitness FITNESS TIME: composé de 5 bandes différentes (jaune = 4,53 kg, vert = 6,80 kg, rouge = 9,07 kg, bleu = 11,34 kg, noir = 13,61 kg de résistance), 2 poignées, 2 sangles de cheville et 1 ancre de porte, dans un sac en polyester

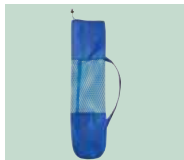
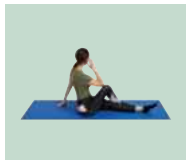

56-0605028

## KARMA

**Emballage:** 12 pcs. | **Taille:** 183x61x0,4 cm | **Matière:** PVC / Polyester | **Marquage:** ≡ 50 cm<sup>2</sup> T50+H7 (4)  
Tapis yoga KARMA: avec couche antidérapante, dans étui avec bandoulière réglable



56-0404408

56-0404409

56-0404410

## FELLOW

**Emballage:** 50/250 pcs. | **Taille:** 16 x 41 cm | **Matière:** Néoprène / PVC / Plastique | **Marquage:** ≡ 35x20 mm K1+H2 (1)  
Poche de bras FELLOW: Matière néoprène, fermeture éclair et velcro pour fixation réglable. Utilisation porte-monnaie ou poche pour smartphone. Idéal pour le jogging, le marche ou la randonnée



56-0605007

## PLAY TIME

**Emballage:** 50 pcs. | **Taille:** env. Ø20 cm | **Matière:** PVC / Polyester / Coton | **Marquage:** ≡ 100x20 mm T50+H8 (4)

Volleyball de plage PLAY TIME en cuir synthétique, 2 couches et 18 segments, taille 5

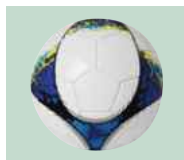

56-0605036



56-0605037



56-0605038

56-0605039

## PROMOTION CUP

**Emballage:** 50 pcs. | **Taille:** size 5 | **Matière:** PVC | **Marquage:** ≡ Ø35 mm T50+H8 (4)

Balle de foot PROMOTION CUP: 1 épaisseur avec 32 segments, Taille 5, PVC avec effet brillant, Poids: 330-340 Grammes

## KICK AROUND

**Emballage:** 50 pcs. | **Taille:** size 5 | **Matière:** PVC | **Marquage:** ≡ 40x30 mm T50+H8 (4)

Balle de foot KICK AROUND: 1 épaisseur avec 32 segments, Taille 5, PVC avec effet brillant, Poids: 260-280 Grammes



56-0604119

## OUTDOOR BREAK

**Emballage:** 20 pcs. | **Taille:** 150x125 cm |

**Matière:** Polyester / Polyéthylène |

**Marquage:**  50 cm<sup>2</sup> T50+H6 (4)

Couverture de pique-nique OUTDOOR BREAK: en polaire douce, le revêtement en-dessous protège de l'humidité, pliée, avec fermeture velcro



+ Fond enduit



+ Siège mobile

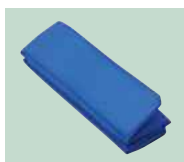
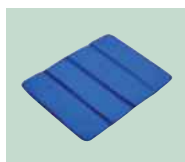
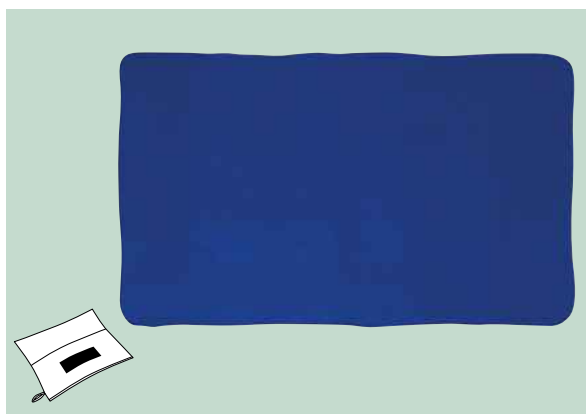

56-1000010

56-1000011

56-1000012

56-1000014



56-0604110

56-0604111

56-0604113

56-0604114

## PERFECT PLACE

**Emballage:** 50/100 pcs. | **Taille:** 34x26 cm | **Matière:** 100 % Polyester |

**Marquage:**  50 cm<sup>2</sup> T50+H2 (4)

Coussin d'assise confortable PERFECT PLACE, pliable en 3 parties

## OUT OF DOORS

**Emballage:** 30 pcs. | **Taille:** 100x155 cm / 33x26 cm | **Matière:** Polyester |

**Marquage:**  50 cm<sup>2</sup> T50+H2 (4)

Couverture de pique-nique OUT OF DOORS: en polaire douce, sac de transport avec poignée inclus



56-0603530



56-0603531



56-0603532

## SUNNY DAY

**Emballage:** 6 pcs. | **Taille:** 80x50x80 cm |

**Matière:** 600D Polyester / Fer / 210D Polyester |

**Marquage:**  50 cm<sup>2</sup> T50+H13 (4)

Chaise de plage et de camping SUNNY DAY: chaise pliable avec porte-gobelet pratique dans l'accoudoir droit, pliable, robuste et légère, capacité de charge env. 90-100 kg, y compris sac de rangement en polyester avec poignée



56-0603520



56-0603521



56-0603522



56-0603523

## TAKEOUT

**Emballage:** 20 pcs. | **Taille:** 34x28x58 cm |

**Matière:** Acier / Polyester | **Marquage:**  50 cm<sup>2</sup> T50+H6 (4)

Chaise camping pliable TAKEOUT: tabouret pliable avec dossier, pliable, robuste et léger, portée jusqu'à 90 kg



56-0604045

56-0604054

56-0604055

56-0604056

## COOKOUT

**Emballage:** 4 pcs. | **Taille:** 031,5x43 cm | **Matière:** Bois / Acier carbone | **Marquage:** 5 cm<sup>2</sup> LY5+H10 (1)

Barbecue Boule COOKOUT: Corps en métal avec 2 fenêtres d'aération, bac amovible avec trou d'aération pour le charbon, 1 grille amovible Ø env. 29 cm, couvercle avec fenêtre à aération et poignée, 3 fermetures à clapet pour fermer le couvercle sur la partie métallique, 3 pieds en métal avec embouts plastique, Livraison dans une boîte cadeau.



56-0604073

## SUMMER EVENING 2.0

**Emballage:** 6 pcs. | **Taille:** 46x42x3,5 / 46,5x30x30 cm | **Matière:** INOX / Acier | **Marquage:** 8 cm<sup>2</sup> E8+H10 (1)

Barbecue pliable SUMMER EVENING 2.0: 2 grilles, 2 poignées intégrées, trous d'aérations latéraux, pliable, dans une boîte cadeau

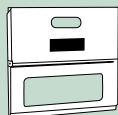



56-0604075

## NATURE BBQ

**Emballage:** 30 pcs. | **Taille:** 38x3x3,5 cm | **Matière:** INOX / Bois |  
**Marquage:** 5 cm<sup>2</sup> LC5+H4 (1)

Ustensiles de barbecue NATURE BBQ : Spatule, fourchette à viande et pince à barbecue en acier inoxydable avec poignées en bois, dans une boîte



56-0604016

## ROAST

**Emballage:** 10 pcs. | **Taille:** 37x10x8 cm | **Matière:** INOX / Aluminium | **Marquage:** 5 cm<sup>2</sup> LY5+H4 (1)

Couvert de Barbecue ROAST en inox comprenant une spatule, une fourchette à viande, et une pince, dans une valise avec poignée



56-0604079

## GREAT BBQ

**Emballage:** 10/20 pcs. | **Taille:** 43,5x60,5 cm |

**Matière:** Polyester / INOX / bois / Coton |

**Marquage:**  50 cm<sup>2</sup> T50+H4 (4)

Tablier avec couverts de barbecue GREAT

BBQ: Accessoires de barbecue en acier inoxydable avec poignées en bois et gant en coton dans un tablier, le tablier peut être enroulé avec une sangle de transport



56-0604078

## PRETTY BBQ

**Emballage:** 10 pcs. | **Taille:** 46,5x12x4,5 cm |

**Matière:** INOX / Plastique / 600D Nylon |

**Marquage:**  50 cm<sup>2</sup> T50+H10 (4)

Couverts de barbecue en acier inoxydable PRETTY

BBQ: composés d'une spatule, d'une fourchette à viande et d'une pince à barbecue, dans un étui solide avec fermeture éclair et dragonne





56-0604067

## SMOKY

**Emballage:** 20/40 pcs. | **Taille:** 40x12x6 cm |

**Matière:** INOX / Plastique | non tissé |

**Marquage:**  60x40 mm T50+H2 (4)

Ustensiles pour barbecue SMOKY: tourne-broche, fourchette à viande et pince en acier inoxydable, dans un étui refermable en fermeture éclair avec deux poignées de transport

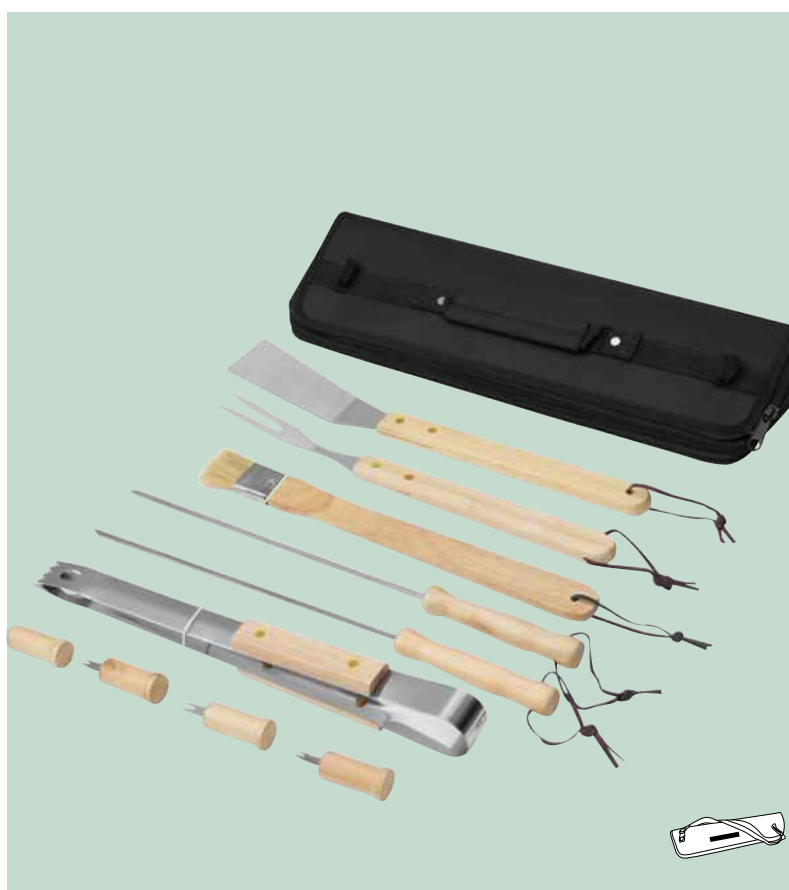

56-0604015

## FRIED

**Emballage:** 10 pcs. | **Taille:** 43x33,5 cm | **Matière:** INOX / Polyester / Bois |

**Marquage:**  100x30 mm T50+H3 (4)

Set de couverts pour barbecue FRIED, 10 pièces, avec manches en bois dans un étui avec fermeture éclair



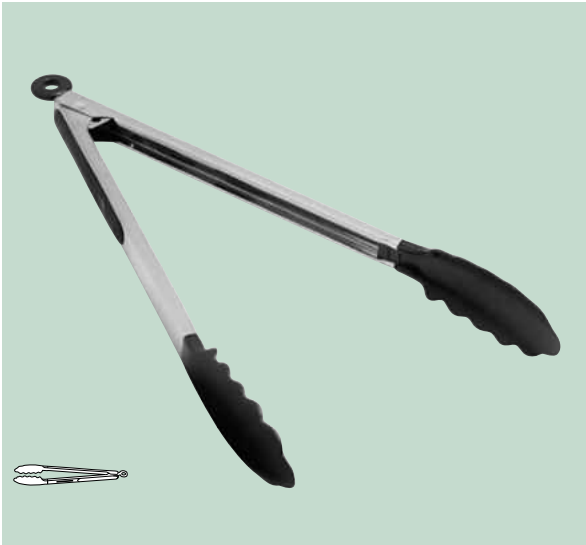

56-0604063

## GRIP

**Emballage:** 12/48 pcs. | **Taille:** 1,8/4,3x36 cm | **Matière:** INOX / Plastique | **Marquage:** 50x10 mm LY5+H2 (1)

Pince métal GRIP: poignée plastique, suspension à l'extrémité de la pince avec mécanisme de fermeture - pour cuisiner, rôtir, griller et servir



56-0604047

## ECO GRIP

**Emballage:** 100 pcs. | **Taille:** 32,7x2,1x0,6 cm | **Matière:** Bois | **Marquage:** 50x8 mm LC5+H2 (1)

Pince BBQ ECO GRIP: en bois de hêtre - Made in Europe

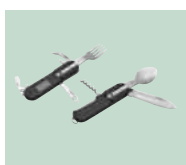

56-0301017

## WILDLIFE

**Emballage:** 10/100 pcs. | **Taille:** 11,2x2,5 cm | **Matière:** INOX / Plastique / Polyester | **Marquage:** 20x15 mm T50+H5 (4)

Outil multifonction WILDLIFE, 7 pièces: couteau, fourchette et cuillère rétractables, ouvre-boîte, décapsuleur et anneau porte-clés dans un étui avec passant pour ceinture et fermeture velcro

56-0301018

## CAMPING

**Emballage:** 10/100 pcs. | **Taille:** 16,2x1,5 cm | **Matière:** INOX / Nylon | **Marquage:** 40x50 mm T50+H5 (4)

Set de couverts Outdoor CAMPING, composé de 3 pièces : un couteau, une fourchette avec ouvre-boîte et une cuillère avec décapsuleur dans un étui en nylon avec fermeture velcro et dragonne



56-0310010

## HOT AND COOL

**Emballage:** 4 pcs. | **Taille:** 18,4x25,5x27,6 cm | **Matière:** Plastique |

**Marquage:**  100x50 mm S2+H11+V1 (I)

Mini réfrigérateur rouge HOT AND COOL (réchauffe et refroidit) avec poignée, 12V sur allume cigare/ 230V sur secteur, idéal pour le pique-nique et les voyages, capacité env. 4l

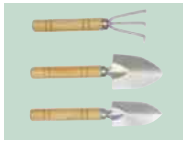

+ dans un sac en coton



56-0601053

## PLANT IT

**Emballage:** 50/100 pcs. | **Taille:** 23x13 cm | **Matière:** Acier / Bois / Coton | **Marquage:** 50 cm<sup>2</sup> T50+H4 (4)

Set de jardin PLANT IT : composé d'une petite pelle, d'un petit râteau et d'une petite bêche, dans un sac en coton

56-0601030

## BOTANIC

**Emballage:** 25 pcs. | **Taille:** 18x10x19 cm | **Matière:** Polyester / Métal / Bois / Plastique | **Marquage:** 70x50 mm T50+H3 (4)

Set de jardin BOTANIC dans un sac en toile avec poches et poignées renforcées, comprenant un rateau, 2 pelles, un sécateur, 1 vaporisateur et 1 bobine de fil



1 Made in Europe



+ pliable



56-0601029

## ECO HOME

**Emballage:** 57 pcs. | **Taille:** 17x12x10 cm | **Matière:** Bois | **Marquage:** 5 cm<sup>2</sup> LC5+H6 (1)

Mangeoire ECO HOME : à construire soi même, avec œillet de suspension, en bois MDF - Made in Europe

56-0601052

## SCOOP

**Emballage:** 24 pcs. | **Taille:** 11,5x46 / 16x21x5 cm | **Matière:** Acier carbone / Polyester | **Marquage:** 50 cm<sup>2</sup> T50+H4 (4)

Pelle pliable SCOOP avec étui: Pelle multi fonction avec poignée triangle, compacte, légère et portable, pelle avec scie intégrée



NEW



56-0499137

## CLEAN

**Emballage:** 500 pcs. | **Taille:** 8,6x75x1,2 cm | **Matière:** Papier / Aluminium | **Marquage:** ☞ 40x20 mm K1+H2 (1)

Cendrier de poche CLEAN: extérieur carte et intérieur en aluminium ignifuge, avec bouton poussoir pour fermeture



56-0499004

## PLOGGING

**Emballage:** 120 pcs. | **Taille:** 80 cm | **Matière:** Plastique / Acier | **Marquage:** ☞ 60x10 mm K1+H2+V1 (1)

Outil de ramassage PLOGGING: pour les objets jusqu'à 6 cm de diamètre, pour une collecte pratique des déchets, une manipulation confortable, une pince tout usage, une aide à la préhension, une tête de préhension rotative à 360°



NEW



56-0403007



56-0403008

## COLLECTIT

**Emballage:** 36/360 pcs. | **Taille:** 7,3x4,1x4,1 cm | **Matière:** Plastique | **Marquage:** ☞ 45x10 mm K1+H2+V1 (1)

Distributeur de sacs COLLECTIT: Distributeur de sacs en plastique avec mousqueton (ce mousqueton n'est PAS adapté à l'escalade), sacs amovibles par le bas ou le côté, rechargeable, pour les déjections canines, 12 sacs inclus.





56-0301171

## BAMBOO BLADE

**Emballage:** 50/200 pcs. | **Taille:** 17x3x0,9 cm |

**Matière:** Bambou / INOX | **Marquage:**  5 cm<sup>2</sup>

LC5+H2 (1)

Couteau de poche BAMBOO BLADE: à plier, en acier inoxydable avec poignée en bambou

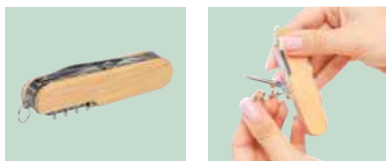

56-0301172

## BAMBOO HELPER

**Emballage:** 25/100 pcs. | **Taille:** 9,3x2x2 cm |

**Matière:** Bambou / INOX | **Marquage:**  70x5 mm

LC5+H2 (1)

Couteau de poche BAMBOO HELPER, 11 pièces: composé de ciseaux, grande scie, petite scie, couteau, ouvre-boîte, ouvre-bouteille, tire-bouchon, poinçon, lime, perforateur et tournevis cruciforme, avec anneau, en acier inoxydable avec poignée en bambou

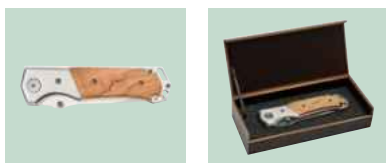
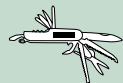
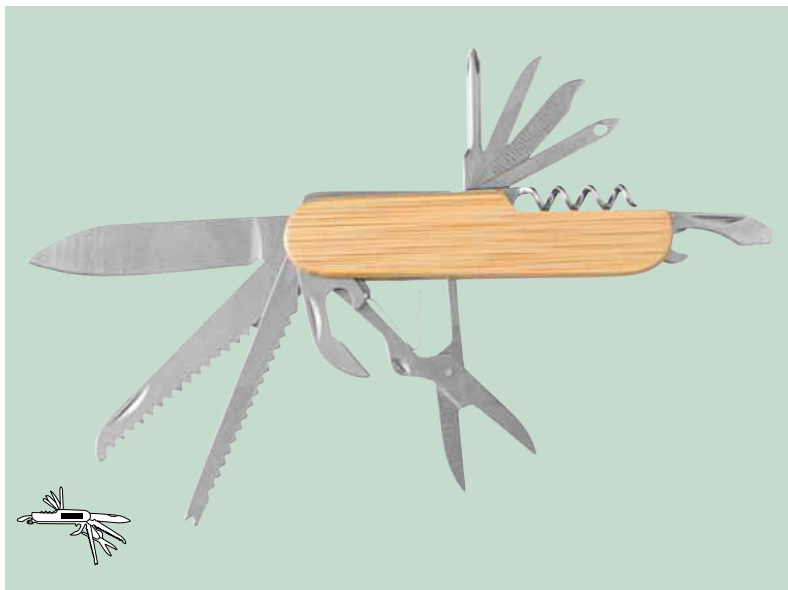

56-0301006

## HUNTER

**Emballage:** 10/40 pcs. | **Taille:** 11,5x3,3x2 cm |

**Matière:** INOX / Bois | **Marquage:**  70x25 mm

K1+H2 (4)

Couteau de poche HUNTER avec lame large, application en bois sur le manche et clip ceinture dans un étui en bois





56-0301139

## HUNTSMAN

**Emballage:** 10/40 pcs. | **Taille:** 15,5x7,2x3,4 cm | **Matière:** Bois / INOX |

**Marquage:** 20x5 mm LY5+H4 (1)

Canif de chasse HUNTSMAN: lame large en acier inoxydable, finition en bois sur la poignée, clip pour la ceinture, dans un étui en bois



58-0300560

## BLACK-CUT

TOPKCO

**Emballage:** 10/40 pcs. | **Taille:** 19,2x3,6x1,8 cm | **Matière:** INOX |

**Marquage:** 40x12 mm LY5+H4 (1)

Canif de poche BLACK-CUT pliable avec lame en acier inox AISI 420, avec sécurité et clip de fixation, zone grip ergonomique, poids env. 129 g

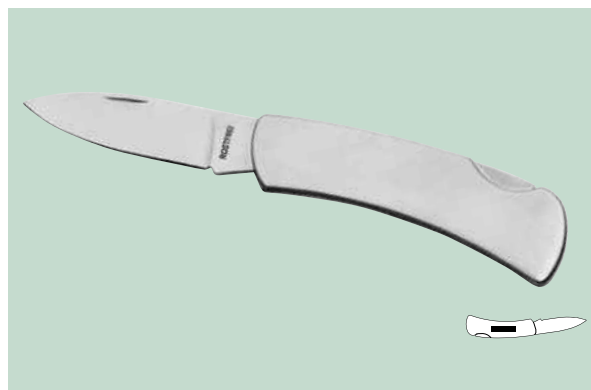

56-0301012

## METALLIC

**Emballage:** 12/240 pcs. | **Taille:** 10x3,5x0,6 cm | **Matière:** INOX |

**Marquage:** 5 cm<sup>2</sup> LY5+H4 (1)

Grand canif METALLIC en métal



56-0301003

## SURVIVOR

**Emballage:** 25/100 pcs. | **Taille:** 10,5x2,9x1,8 cm | **Matière:** INOX / Bois |

**Marquage:** 70x25 mm K1+H2 (4)

Canif SURVIVOR élégant avec manche en bois (bouleau)

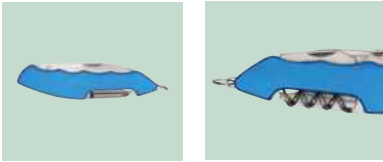

56-0301130



56-0301131



56-0301132



56-0301156

## ALL TOGETHER

**Emballage:** 25/100 pcs. | **Taille:** 10,5x3x2,5 cm |  
**Matériau:** INOX | **Marquage:** 30x10 mm LY5+H4 (1)

Outil multi fonctions ALL TOGETHER, 11 pcs: avec ciseau, couteau, 1 grande et 1 petite scies, ouvre boîte et décapsuleur, tire bouchon, lime à angles, alène, perforateur et tournevis, dans une boîte cadeau

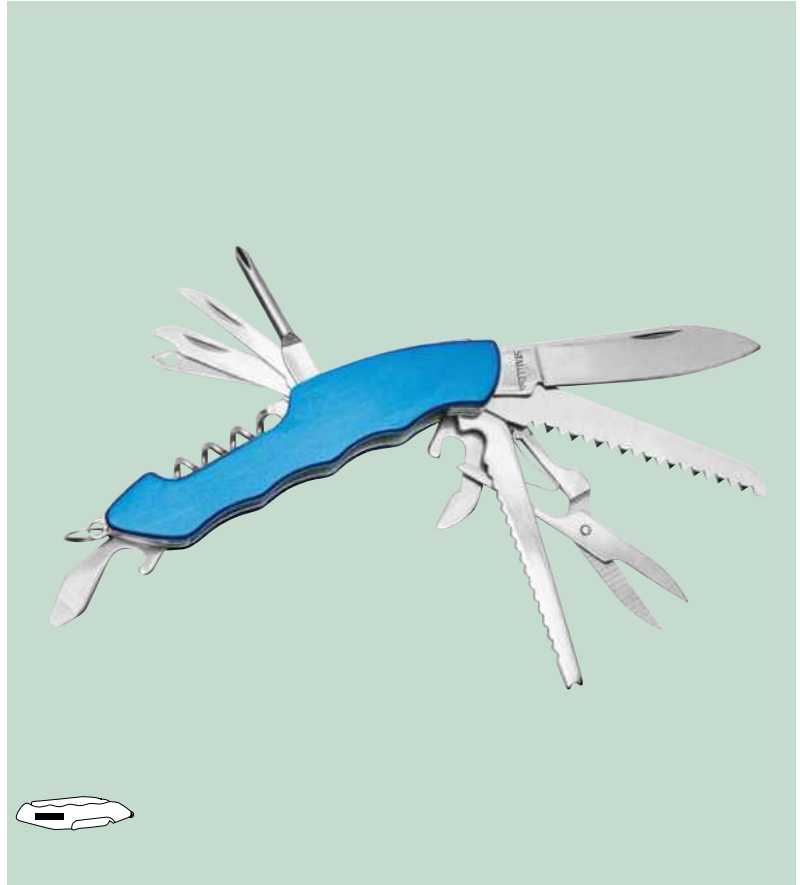

56-0301140



56-0301141



56-0301142



56-0301143

## STRONG HELPER

**Emballage:** 25/100 pcs. | **Taille:** 9,5x3,5x1,5 cm |  
**Matériau:** Aluminium / INOX | **Marquage:** 25x8 mm LY5+H2 (1)

Couteau de poche STRONG HELPER, 12 fonctions: couteau, scie, ciseaux, ouvre-boîte, tire-bouchon, décapsuleur, tourne-vis (plat et croix), clés alène, écaillier, lime à angle et mousqueton

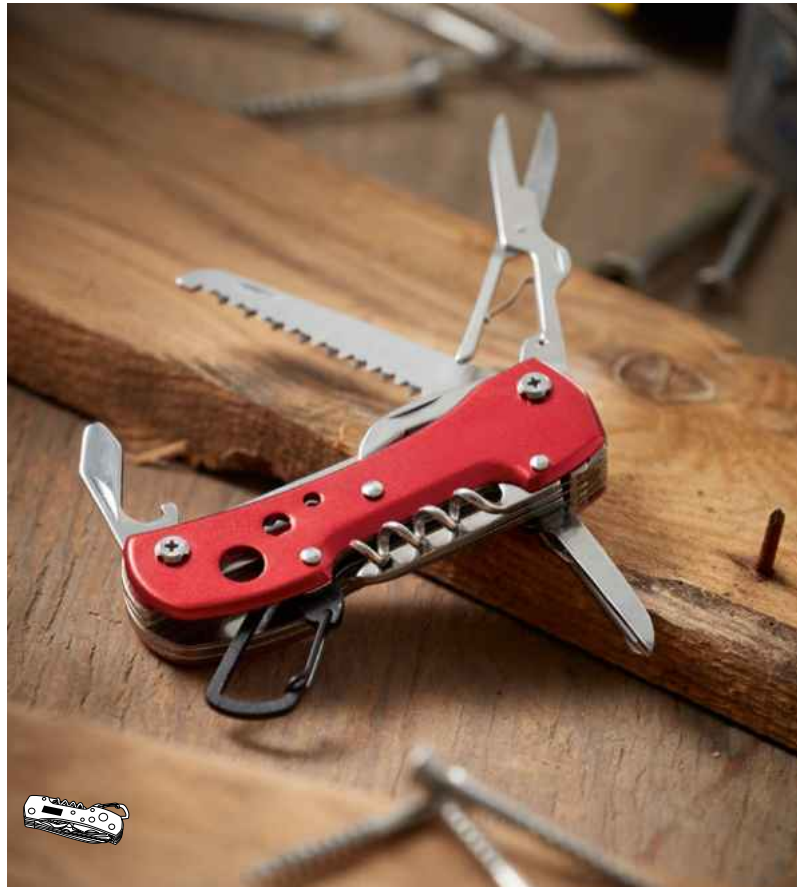

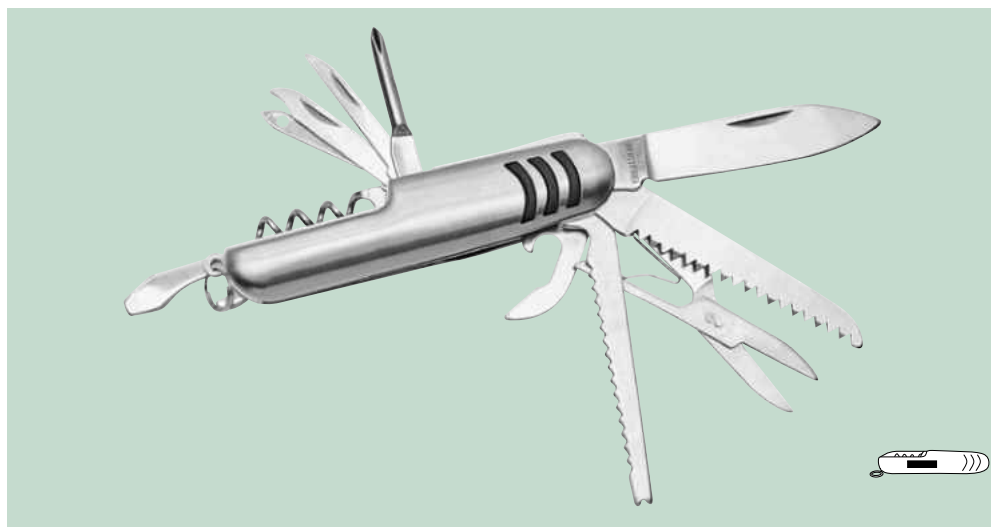

56-0301052

## TRIO

**Emballage:** 25/100 pcs. | **Taille:** 10x3x2cm | **Matière:** INOX |

**Marquage:** 50x7mm LY5+H2 (1)

Couteau de poche TRIO avec ouvre-boîte, tire-bouchon, décapsuleur, lime, tournevis cruciforme, ciseau, scie et porte-clé

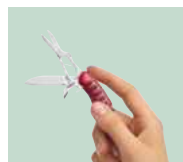

56-0301007

## SMALL R.

**Emballage:** 50/100 pcs. | **Taille:** 8,5x2,4x1,4cm | **Matière:** INOX / Aluminium |

**Marquage:** 20x3mm LY5+H3 (1)

Outils multi fonctions SMALL R, 7 pcs: comprend un ciseau, couteau, ouvre boîte, ouvre bouteille, tire bouchon, lime et cruciforme, incl. Porte clés, dans boîte cadeau

56-0301009

## BIG R.

**Emballage:** 50/100 pcs. | **Taille:** 10,5x2,8x1,8cm | **Matière:** INOX / Aluminium |

**Marquage:** 25x5mm LY5+H3 (1)

Outils multi fonctions BIG R, 11 pcs: comprend un ciseau, grande et petite scies, couteau, ouvre boîte, ouvre bouteille, tire bouchon, clé alène, lime, perforatrice, et cruciforme, incl. Porte clés, dans boîte cadeau



56-0605101

## AIRFLOW

**Emballage:** 100 pcs. | **Taille:** Ø2,2x22-48 cm |

**Matière:** Plastique / Métal | **Marquage:** 5 cm² LY5+H2 (1)

Pompe à vélo AIRFLOW télescopique avec adaptateur standard pour valve et 2 attaches pour attacher la pompe au cadre



56-0407120

## COFFEE TO RIDE

**Emballage:** 50/100 pcs. | **Taille:** 12,8x8,8x4,8 cm |

**Matière:** Aluminium / Plastique | **Marquage:** 5 cm² LY5+H2 (1)

Support de boisson pour vélo COFFEE TO RIDE: support de gobelet avec fixation à vis pour montage sur le guidon ou le cadre (env. 2 cm) d'un vélo, convient pour les bouteilles et gobelets (env. Ø7,3 cm)



56-0407117

## DOWN HILL

**Emballage:** 50 pcs. | **Taille:** 12,2x7x8 cm |

**Matière:** Plastique | **Marquage:** 38x4 mm K2+H5+V1 (1)

Support Smartphone DOWN HILL pour vélo: pince de fixation (envergure 10 cm env.), position réglable, fixation par vis pour le montage sur guidon - convient aux Smartphones courants, dans boîte cadeau



56-0230504

## BIKE MASTER

**Emballage:** 100 pcs. | **Taille:** env. 29x21x6 cm | **Matière:** 600D Polyester |

**Marquage:** 130x35 mm T50+H2 (4)

Sacoche pour cadre de vélo BIKE MASTER: avec fermeture velcro pour la fixation au cadre du vélo, devant avec bandes réfléchissantes, compartiment zippé, intérieur avec compartiment en filet, grand compartiment en filet à l'arrière

56-0230505

## BIKE EASY

**Emballage:** 50 pcs. | **Taille:** env. 25x15,5x8,5 cm | **Matière:** 600D Polyester |

**Marquage:** 50 cm² T50+H2 (4)

Sacoche pour guidon de vélo BIKE EASY: avec sangles velcro pour fixation au guidon de vélo, 1 grand compartiment principal, 1 grand compartiment zippé avec une poche ouverte et une poche zippée, 1 poche ouverte sur la face, rabat avec bouton pression, dragonne amovible, bandoulière amovible et réglable, housse de pluie pratique



56-0381020

## ON TOUR

**Emballage:** 25 pcs. | **Taille:** 11x8,5x5 cm | **Matière:** INOX / Plastique / Nylon |  
**Marquage:**  $\frac{35}{25}$  35x25 mm T50+H2 (4)

Kit de réparation pour vélo ON TOUR avec outils en acier inoxydable dans un étui



56-0230503

## BIKE MATE

**Emballage:** 20 pcs. | **Taille:** env. 34x14x38-50 cm | **Matière:** 600D Polyester |  
**Marquage:**  $\frac{50}{50}$  50 cm<sup>2</sup> T50+H2 (4)

Sacochette vélo BIKE MATE: compartiment principal spacieux avec fermeture éclair et clip, poche avant avec fermeture éclair, système de fixation couvrable, poignée de transport, bandoulière réglable et amovible avec rembourrage



➕ Compartiment rembourré pour ordinateur portable



56-0230506

## BIKE RACE

**Emballage:** 20 pcs. | **Taille:** env. 32x12x39 cm |  
**Matière:** 600D Polyester | **Marquage:**  $\frac{50}{50}$  50 cm<sup>2</sup> T50+H2 (4)

Sac à dos de vélo BIKE RACE: compartiment principal avec fermeture éclair, avec compartiment intérieur rembourré pour ordinateur portable ou tablette, enroulable et fermable avec velcro, bretelles rembourrées, poche avant avec fermeture éclair, porte-bagages, poignée, bretelles peuvent être rangées dans un compartiment avec fermeture éclair





+ Résistant aux intempéries



+ Résistant aux intempéries



56-0230501

## BIKE

**Emballage:** 10 pcs. | **Taille:** env. 30x15x18 cm | **Matière:** 600D Polyester | **Marquage:** 100x30 mm T50+H2 (4)

Sac isotherme BIKE à accrocher sur le guidon du vélo, compartiment principal avec fermeture éclair, poche avant avec fermeture éclair, fixation au guidon au dos du sac, bandoulière réglable, protection contre la pluie incluse, compartiment transparent pour cartes



56-0230500

## BIKE

**Emballage:** 10 Sets | **Taille:** env. 28x41x12 cm

**1** env. 28x41x12 cm  
**2** env. 31x41x12,5 cm | **Matière:** 600D Polyester | **Marquage:** 50 cm<sup>2</sup> T50+H7 (4)

Set de sacs pour vélo BIKE, 3 pcs, comprenant: 2 sacs latéraux avec bandes réfléchissantes, sac à dos (protection contre la pluie incluse), Bretelles pour les sacs réglables et détachables



+ Avec réflecteurs



+ Avec réflecteurs

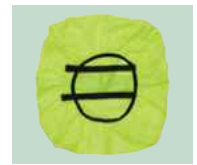

56-0239001

## BIKE PROTECT

**Emballage:** 200 pcs. | **Taille:** taille unique | **Matière:** 210D Polyester / PU / Simili-cuir | **Marquage:** 50 cm<sup>2</sup> T50+H2 (4)

Housse de pluie pour casque de vélo BIKE PROTECT : hydrofuge et coupe-vent, avec bandes réfléchissantes, convient à presque tous les casques grâce à un cordon de serrage avec stoppeur de cordon

56-0819901

## RAINY DAYS

**Emballage:** 100 pcs. | **Taille:** env. 48x15x53 cm | **Matière:** 210D Polyester / PU / Simili-cuir | **Marquage:** 50 cm<sup>2</sup> T50+H2 (4)

Housse de protection contre la pluie pour sacs à dos et cartables RAINY DAYS: housse imperméable et coupe-vent, avec bandes réfléchissantes, 2 élastiques avec fermeture velcro pour une fixation sûre, convient aux cartables et sacs à dos d'un volume d'env. 20-30 litres

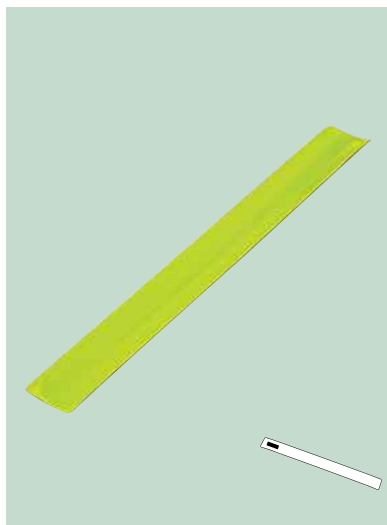

56-0402443



56-0402478



56-0402479



56-0402480



+ Avec réflecteurs



56-0404400



56-0404401



56-0404402

## SEE YOU

**Emballage:** 100/500 pcs. | **Taille:** 32x3,2 cm | **Matériau:** PVC / Acier / Plastique | **Marquage:** ☹️ 60x18 mm K1+H2 (1)  
Brassard réfléchissant SEE YOU

## SEE ME

**Emballage:** 50/200 pcs. | **Taille:** 24x4,2 cm | **Matériau:** Polyester / Polyamide / Plastique | **Marquage:** ☹️ 100x15 mm T50+H2 (4)

Sac ceinture SEE ME, résistant aux gouttes d'eau: Extérieur avec passant pour écouteurs et bandeau réflecteur pour une bonne visibilité, Intérieur avec fermeture éclair, ceinture élastique et ajustable avec fermoir à cliquet - idéal pour la course ou la marche à pied

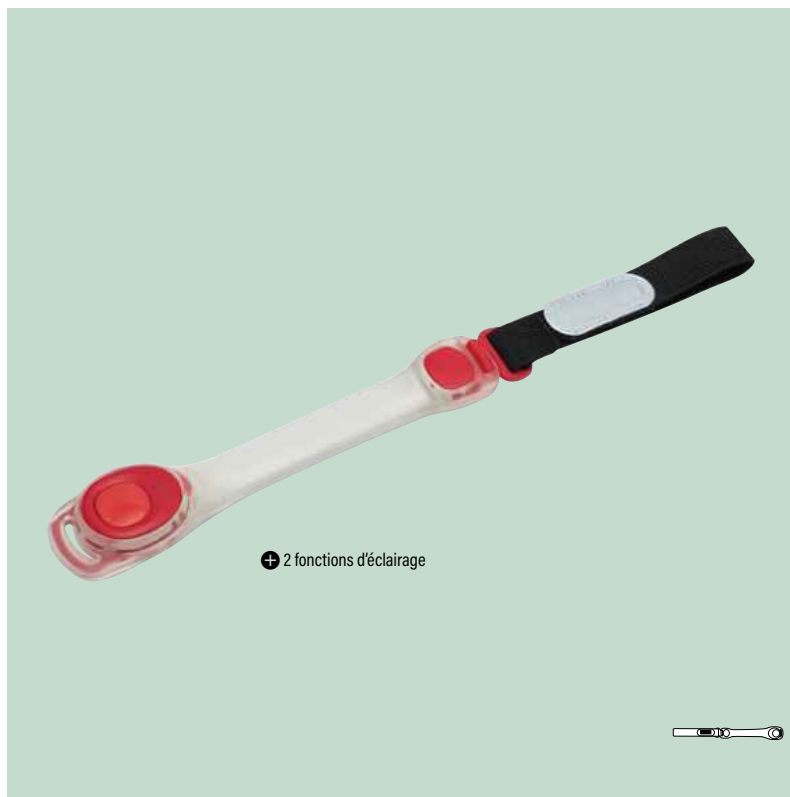

+ 2 fonctions d'éclairage



56-0403139

## JOGGER

2x  
INCL.

**Emballage:** 50/200 pcs. | **Taille:** 19,5x4x1,3 cm | **Matériau:** Plastique / Polyester | **Marquage:** ☹️ 20x10 mm K1+H2 (1)

Lumière clignotante JOGGER pour le bras: 2 LED, avec 2 modes lumineux (clignotant et continu), Bouton marche / arrêt, Bracelet transparent givré avec fermeture velcros noire - bandes réfléchissantes





56-0604020

## HYDE PARK



**Emballage:** 6 pcs. | **Taille:** 28x21x39 cm |  
**Matériau:** Polyester / Plastique | **Marquage:** 50 cm<sup>2</sup> T50+H9 (4)

Sac-à-dos pique-nique HYDE PARK pour 4 personnes avec sac isotherme, couverts et verres à vin en plastique, couteau à fromage, tire-bouchon, serviettes de table, salière et poivrière et planche à découper



+ Pour 4



+ Poche isotherme



+ Pour 4



56-0604042



56-0604043



56-0604085



56-0604086

## OUTSIDE

**Emballage:** 12 pcs. | **Taille:** 27x14x37 cm | **Matériau:** Polyester / Plastique |  
**Marquage:** 50 cm<sup>2</sup> T50+H7 (4)

Sac de pique-nique OUTSIDE pour 2 personnes: comprend un compartiment isotherme avec fermeture éclair, une poche frontale à fermeture éclair avec couverts (manches en PVC), 2 assiettes et 2 verres en PVC, 2 serviettes, 2 filets extérieurs, poignée et bandoulière renforcée



## SMART TRIP



**Emballage:** 8 pcs. | **Taille:** env. 43x37x19 cm | **Matériau:** 600D / 300D Polyester / Plastique / Coton / INOX | **Marquage:** 50 cm<sup>2</sup> T50+H4 (4)

Sac à dos de pique-nique SMART TRIP pour 4 personnes: compartiment principal isolé fermeture éclair, compartiment central fermeture éclair avec couverts en acier inoxydable avec poignées en plastique, 4 verres et assiettes en plastique, 4 serviettes en tissu, salières et poivrières, compartiment avant fermeture éclair, sangles de suspension, bretelles rembourrées, 1 porte-bouteille isotherme amovible sur le côté



+ Pour 4



56-0604034

## MADISON PARK



**Emballage:** 4 pcs. | **Taille:** 46x30x21 cm | **Matériau:** Bois / INOX / Plastique / Céramique / Polyester  
 Corbeille pique nique MADISON PARK pour 4 personnes: Compartiment isotherme avec fermeture éclair, Couverts avec poignées en plastique incl., Assiettes en céramique - avec ceinture de fixation - couverture de pique nique avec doublure, partie inférieure et supérieure peu salissantes, poignées extérieures pratiques



+ Pour 2



+ Pour 4



56-0604037

## KINGS PARK

**Emballage:** 4 pcs. | **Taille:** 40x28x20 cm | **Matériau:** Bois / Céramique / Verre / Plastique / Polyester

Panier pique-nique en osier KINGS PARK pour 2 personnes: comprenant des couverts en acier inoxydable avec poignées en plastique, des assiettes en céramique, des verres à vin, des serviettes et un sommelier, avec poignée et bouchon à vis

56-0604038

## STANLEY PARK

**Emballage:** 4 pcs. | **Taille:** 46x30x39 cm | **Matériau:** Bois / Céramique / Verre / Plastique / Polyester

Panier de pique-nique en osier STANLEY PARK pour 4 personnes: avec couverts en acier inoxydable avec poignées en plastique, assiettes en céramique, verres, serviettes et 1 sommelier, avec sangles de fixation à l'intérieur, avec poignée et fermeture à vis



56-0604007

## CENTRAL PARK

**Emballage:** 4 pcs. | **Taille:** 41x31x19 cm | **Matière:** Bois / Porcelaine / Verre / Plastique

Panier pique-nique CENTRAL PARK avec hanse comprenant vaisselle en porcelaine pour 2 personnes, couverts, bouteille isotherme et nappe



56-0604035

## SUNSET PARK

**Emballage:** 4 pcs. | **Taille:** 36,5x27x20 cm |

**Matière:** Bois / INOX / Plastique / Céramique / Lin

Panier à pique-nique SUNSET PARK pour 2 personnes: couverts en acier inoxydable avec poignées en plastique incl., assiettes et verres en céramique, 1 limonadier. Avec sangles de fixation à l'intérieur, doublure 100% lin, poignée extérieure de transport et fermeture tournante





58-0600519

**4 PICKNICK****Emballage:** 4 pcs. | **Taille:** 45x25x24 cm |**Matière:** Nylon / Plastique / Polyester / INOX |**Marquage:** 50 cm<sup>2</sup> T50+H12 (4)

Sac pique-nique 4 PICKNICK, 4 personnes: Poches latérales avec fermeture éclair chacune remplie de 4 assiettes et verres en plastique, cuillères - couteaux et fourchettes en métal, Serviettes et couteau sommelier, compartiment isotherme avec fermeture éclair, couverture pique-nique incl. (135x113 cm) partie inférieure protégée, bandoulière réglable et enlevable, 2 poignées



56-0604036

**RICHMOND PARK****Emballage:** 4 pcs. | **Taille:** 48x21,5x42,5 cm | **Matière:** Bois / INOX / Plastique / Céramique / Lin

Panier à pique-nique RICHMOND PARK pour 4 personnes: couverts en acier inoxydable avec poignées en plastique incl., assiettes en céramique, verres à vin en plastique, 1 limonadier, salière et poivrier en acier inoxydable. Avec sangles de fixation à l'intérieur, doublure 100 % lin, poignée extérieure de transport et fermeture tournante

56-0604032

**SUMMERTIME****Emballage:** 4 pcs. | **Taille:** 43x30x31,5 cm | **Matière:** Bois / INOX / Plastique / Céramique | **Marquage:** 8 cm<sup>2</sup> E8+H6 (1)

Panier à pique-nique SUMMERTIME pour 4 personnes: couverts avec poignées en plastique incl., assiettes en céramique, verres à champagne en plastique, passants intérieurs, poignées latérales extérieures, bandoulière

# TEMPS LIBRE & ENFANT

## Jouer et créer

Découvrez un monde de plaisir et de créativité pour toute la famille ! Des jeux de balle pour la plage aux peluches pour les petits, notre collection offre un large choix de divertissement. Que ce soit des crayons et des ensembles de coloriage pour les jours de pluie ou des jeux de société pour les adultes, il y en a pour tout le monde. Les jouets non seulement apportent du plaisir mais encouragent aussi la créativité.

Profitons ensemble de nombreuses heures de divertissement avec des jeux, des ensembles de peinture et des peluches adorables.

- 426 Articles de plages
- 440 Jouer et se relaxer
- 453 Coloriage et dessin
- 459 Peluches



56-0602138



56-0602139



56-0602140

## SPLASH

**Emballage:** 50/100 pcs. | **Taille:** env. 36x71 cm | **Matériau:** 0,17 mm PVC, Sans phtalates | **Marquage:**  50 cm<sup>2</sup> T50+H2(4)

Mini matelas pneumatique gonflable SPLASH: avec soupape de sécurité, fenêtre transparente et 2 poignées frontales avec bandoulière séparée (env. 24 cm) – idéal pour la baignade en mer, lac et piscine

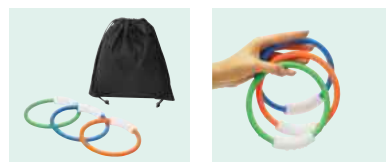

56-0606157

## SPLASH LOOPS

**Emballage:** 50/100 pcs. | **Taille:** Ø14 cm | **Matière:** ABS/PP/Polyester | **Marquage:**  $\approx$  50 cm<sup>2</sup> T50+H4 (4)  
 Anneaux de plongée SPLASH LOOPS, 3 pièces : composés de 1 anneau bleu, 1 orange et 1 vert, la partie blanche de l'anneau se remplit d'eau, en raison du poids inégalement réparti, les anneaux se tiennent verticalement sur le fond de la piscine et peuvent être facilement saisis, dans un sac avec cordon

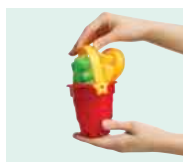
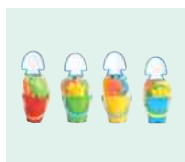

56-0606152

## BEACHLIFE

**Emballage:** 90/180 pcs. | **Taille:** env. 16x9 cm | **Matière:** Plastique | **Marquage:**  $\approx$  50x20 mm K1 (1)

Set de seaux de plage BEACHLIFE 7 pièces: se compose d'un petit seau avec poignée, contient 6 moules et pelles, seaux et contenus varient selon les moules et les couleurs, dans un filet, étiquette poisson pour impression, 4 pièces assorties

56-0602100

## MARINA

**Emballage:** 20 pcs. | **Taille:** 180x86,5 cm | **Matière:** Plastique | **Marquage:**  $\approx$  50 cm<sup>2</sup> T50+H6 (4)

Matelas de plage MARINA avec coussin gonflable sous forme de sac



56-0602155

## STAND UP

**Emballage:** 50 pcs. | **Taille:** env. 65 cm | **Matière:** 0,18 mm PVC, Sans phtalates | **Marquage:** ☞ 50 cm<sup>2</sup> T50+H4 (4)

Pingouin gonflable bancal STAND UP: chambre inférieure avec grande valve pour le remplissage d'eau ou de sable, le pingouin ne peut pas tomber - il se lève toujours



56-0602076



56-0602077

## ATLANTIC

**Emballage:** 100/200 pcs. | **Taille:** env. Ø28 cm | **Matière:** 0,17 mm PVC, Sans phtalates | **Marquage:** ☞ 140x50 mm S4+H1 (1)

Ballon de plage ATLANTIC gonflable, segments alternés, 16" non gonflé



56-0601991



56-0602079



56-0602078



56-0602080



56-0602144



56-0602145



56-0602147



56-0602149

## ATLANTIC SHINY

**Emballage:** 100/200 pcs. | **Taille:** env. Ø28 cm | **Matière:** 0,17 mm PVC, Sans phtalates | **Marquage:** ☞ 140x50 mm S4+H1 (1)

Ballon de plage ATLANTIC SHINY: segments blancs et colorés - brillants, 16 pouces non gonflé

## OCEAN

**Emballage:** 100/200 pcs. | **Taille:** Ø26 cm | **Matière:** 0,16 mm PVC, Sans phtalates | **Marquage:** ☞ 140x50 mm S4+H1 (1)

Ballon de plage OCEAN: 6 segments, 15 pouces dégonflé



+ Protège contre les projections d'eau



56-0404900 56-0404901 56-0404903 56-0404904 56-0404905 56-0404906 56-0404907

## SMART SPLASH

**Emballage:** 500 pcs. | **Taille:** 22,5x9 cm | **Matière:** PVC, Sans phtalates |

**Marquage:** ☞ 60x20 mm K1+H1 (1)

Étui SMART SPLASH, protège contre les éclaboussures : face avant transparente et face arrière opaque, étanche et fermeture velcro, cordon réglable (env. 45 cm) et fermeture en plastique - idéal pour la plage et les lacs pour protéger porte-monnaie ou autres objets de valeur



+ Protège contre les projections d'eau



56-0404924 56-0404925 56-0404926 56-0404928

## DIVER

**Emballage:** 200 pcs. | **Taille:** 21,5x12x1,6 cm | **Matière:** Plastique / PVC, Sans phtalates |

**Marquage:** ☞ 40x12 mm K1+H2+V1 (4)

Étui DIVER, protège contre les éclaboussures : avec fermeture sécurisée, rayures lumineuses, avec dragonne noire (env. 43 cm) - idéal pour la plage et les lacs, pour ranger documents et autres objets de valeur



+ Protège contre les projections d'eau



56-0404929 56-0404930 56-0404931 56-0404932 56-0404933 56-0404934

## SMART SPLASH XL

**Emballage:** 500 pcs. | **Taille:** 24x9,5 cm | **Matière:** PVC, Sans phtalates |

**Marquage:** ☞ 60x20 mm K1+H1 (1)

Étui pour téléphone SMART SPLASH XL, étanche aux éclaboussures : transparente, avec étanchéité et fermeture velcro, cordon réglable en longueur (env. 45 cm) avec bouchon en plastique - idéal pour la plage pour ranger votre smartphone, votre portefeuille et d'autres objets de valeur



56-0603075

56-0603095

56-0603096

56-0603097

## BAMBOOLINE

**Emballage:** 10/250 pcs. | **Taille:** taille unique |

**Matière:** Bambou / Plastique / Acrylique |

**Marquage:** ☼ 40x8 mm K1+H2+V1 (1)

Lunettes de soleil BAMBOOLINE: verres à effet miroir, certifiés UV 400, monture en plastique de haute qualité avec branches en bambou.



NEW

+ UV 400



56-0603080

56-0603081

56-0603082

56-0603083

## NEW STYLE

**Emballage:** 10/250 pcs. | **Taille:** taille unique |

**Matière:** Polyester / Cuivre / Acrylique |

**Marquage:** ☼ 50 cm<sup>2</sup> T50+H4 (4)

Lunettes de soleil NEW STYLE, avec étui: verres à teinté foncé, certifiés UV 400. Mettez votre message publicitaire en valeur sur l'étui.



+ UV 400



56-0603079

## NATURE STYLE

**Emballage:** 12/300 pcs. | **Taille:** taille unique |

**Matière:** Bambou / Plastique / Acrylique |

**Marquage:** ☼ 40x8 mm K1+H2+V1 (1)

Lunettes de soleil NATURE STYLE: principalement constituées de matières premières renouvelables, avec reflets de verre foncés, certifiées UV 400. Mettez votre impression publicitaire en valeur sur les branches.



+ UV 400





RPET

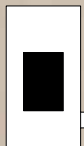

NEW



56-0603084

**SOLVI**

**Emballage:** 50/500 pcs. | **Taille:** 18x9,5 cm | **Matière:** Polyester | **Marquage:**  50 cm<sup>2</sup> T50 (4)

Étui à lunettes SOLVI: en feutre, polyester durable, doux et recyclé



56-0603052

56-0603053

56-0603054



56-0603055

56-0603056

56-0603058



56-0603059

56-0603062

## STYLISH

**Emballage:** 10/250 pcs. | **Taille:** taille unique | **Matière:** Plastique / Acrylique | **Marquage:** ☼ 40 x 8 mm K1+H2+V1 (1)

Lunettes de soleil STYLISH: avec verre foncé, certifié UV 400, convient aux rayons de soleil intenses, cadre plastique robuste. Votre personnalisation prend place sur les branches.



☼ UV 400



☼ UV 400



☼ UV 400



56-0603085

## FANCY STYLE

**Emballage:** 12/300 pcs. | **Taille:** taille unique | **Matière:** Plastique | **Marquage:** ☼ 40 x 5 mm K1+H2+V1 (1)

Lunettes de soleil FANCY STYLE: avec verres teintés, certifié UV 400, monture en plastique de haute qualité. Personnalisation sur les branches.

56-0603090

## TRENDY STYLE

**Emballage:** 12/300 pcs. | **Taille:** taille unique | **Matière:** Plastique | **Marquage:** ☼ 40 x 5 mm K1+H2+V1 (1)

Lunettes de soleil TRENDY STYLE: avec verres teintés, certifié UV 400, monture en plastique de haute qualité. Personnalisation sur les branches.

- + UV 400
- + Cadre en plastique recyclé

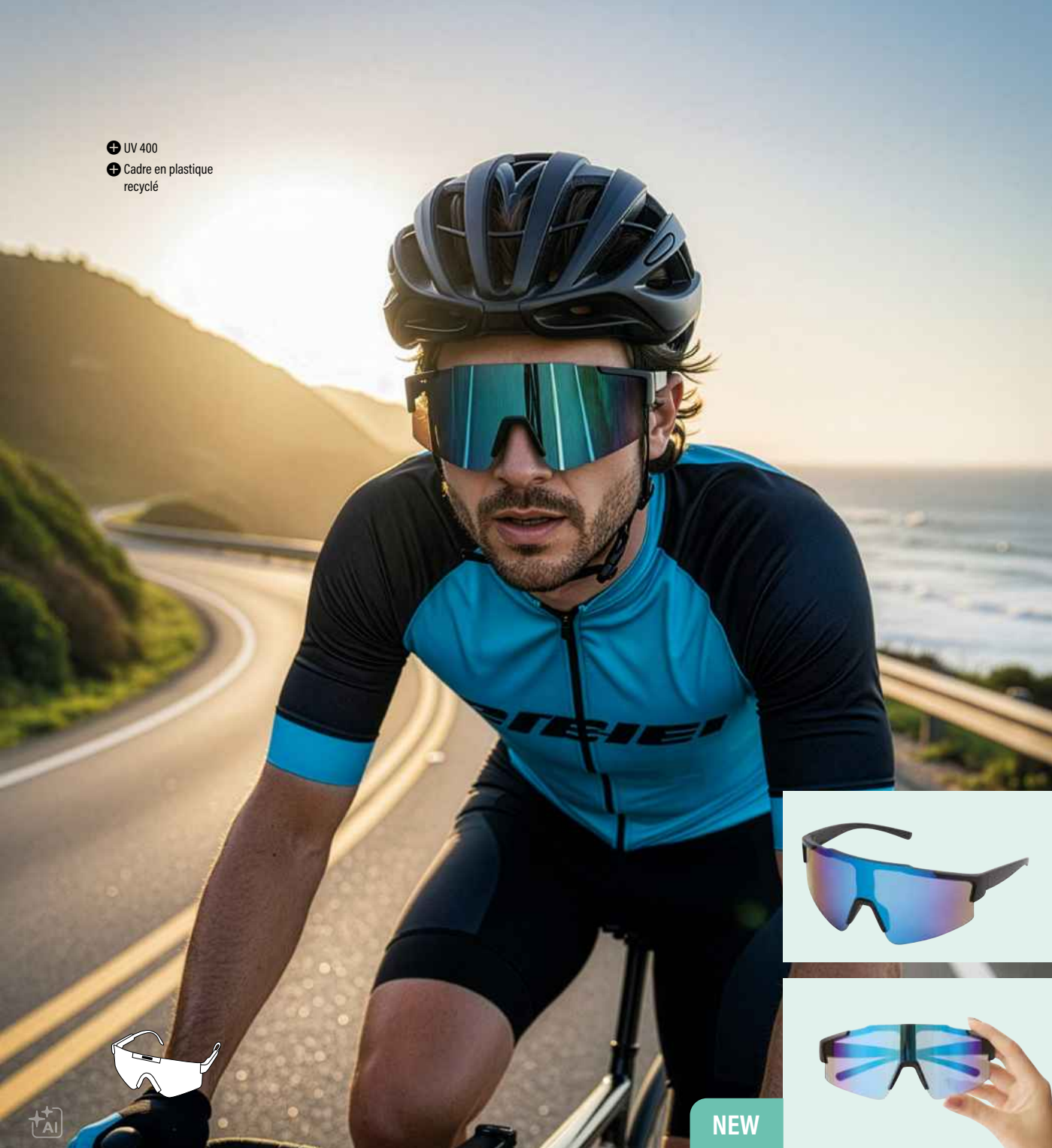

NEW



56-0603098



56-0603099

## REFLARE

**Emballage:** 12/300 pcs. | **Taille:** taille unique | **Matière:** Plastique / Acrylique |

**Marquage:** 30x7 mm K1+H2+V1 (1)

Lunettes de soleil pour le sport REFLARE: verres à effet miroir, certification UV 400, monture en plastique

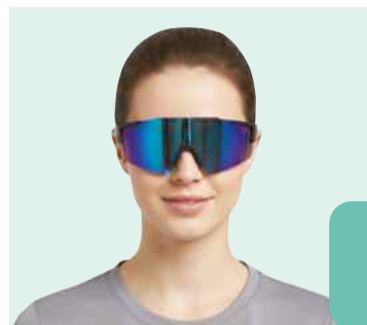

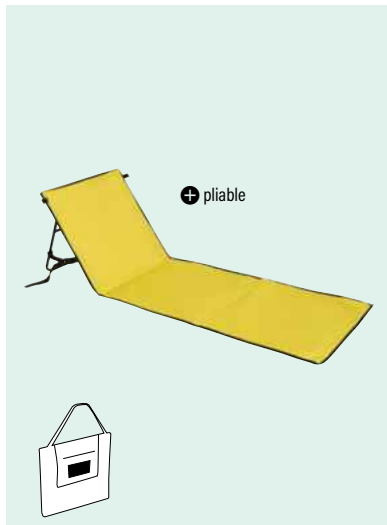

56-0602150



56-0602151



56-0602152



56-0106000



56-0106001



56-0106002



56-0106003



56-0106004

## SUNNY BEACH

**Emballage:** 10 pcs. | **Taille:** 150x48x50 / 50x50 cm | **Matière:** Polyester / Acier |

**Marquage:** ☼ 50 cm<sup>2</sup> T50+H8 (4)

Chaise longue pliable SUNNY BEACH: Tapis de plage avec dossier réglable et sac zippé

## SUNFLOWER

**Emballage:** 12 pcs. | **Taille:** Ø145 / 92-170 cm | **Matière:** Métal / Polyester |

**Marquage:** ☼ 350/200x250 mm S1+H4 (6)

Parasol SUNFLOWER: Manche métal 2 parties, Baleines métal, embouts métal, Polyester, étui plastique avec bandoulière



56-0603509

## CLOUDY

**Emballage:** 16 pcs. | **Taille:** 170x100x100 cm |

**Matière:** Polyester / Fibre de verre |

**Marquage:** ☼ 50 cm<sup>2</sup> T50+H6 (4)

Tente de plage CLOUDY: avec tiges en fibre de verre, protection UV 50, intérieur 2 poches, y compris sac de transport et 4 harengs pour la fixation





⊕ Charge max.:  
env. 120 Kg



56-0606038

## SNOOZY

**Emballage:** 10 pcs. | **Taille:** 208x80 cm | **Matière:** Coton / Bois / Polyester | **Marquage:** 50 cm<sup>2</sup> T50+H6 (4)  
Hamac SNOOZY: Cordes traversées par des barres de bois (poids maximal d'env. 120 kg), dans un sac en tissu avec une corde et fermeture plastique.



⊕ Charge max.:  
env. 100 Kg



56-0606037

## SNOOZE

**Emballage:** 20 pcs. | **Taille:** 200x80 cm | **Matière:** 85 % Coton / 15 % Polyester | **Marquage:** 50 cm<sup>2</sup> T50+H8 (4)  
Hamac SNOOZE: cordes torsadées pour suspension, résistance: env. 100 kg, dans étui tissu



⊕ Charge max. :  
env. 100 Kg

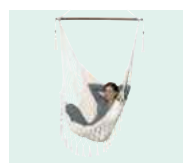

56-0606035

## HANG OUT

**Emballage:** 4 pcs. | **Taille:** 110x116 cm | **Matière:** Coton / Bois | **Marquage:** 50 cm<sup>2</sup> T50+H9 (4)  
Chaise suspensue HANG OUT avec stabilisateur en bois (Charge Max: env. 100 Kg)



56-1089100 56-1089101 56-1089102 56-1089103 56-1089104

## SUN & STEAM



**Emballage:** 30 pcs. | **Taille:** env. 90x160 cm |

**Matière:** Coton / Polyester 175 g/m<sup>2</sup> |

**Marquage:** 50 cm<sup>2</sup> T50+H2(4)

Grande serviette de plage / serviette de sauna SUN & STEAM : grande serviette avec rayures et franges blanches, dans un étui de couleur assortie avec cordon de serrage

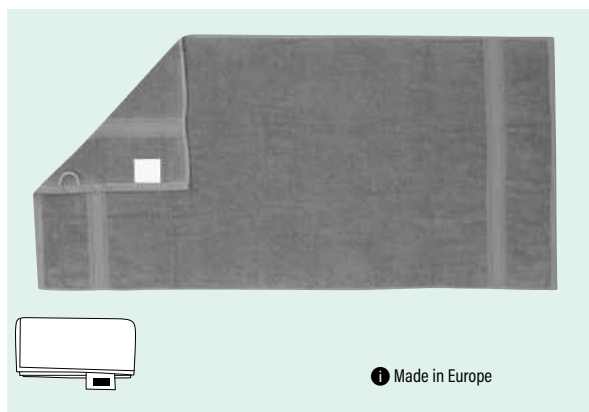

**1** Made in Europe



**1** Made in Europe



56-0605120



56-0605121



56-0605122



56-0605110



56-0605111



56-0605112



56-0605114



56-0605115

## ECO DRY



**Emballage:** 50 pcs. | **Taille:** 50x100 cm | **Matière:** 100 % Coton 360 g/m<sup>2</sup> |

**Marquage:** 25x20 mm T50+H5(4)

Serviette de bain ECO DRY: très absorbante, touché doux, ourlet en haut et en bas, surface de marquage sur l'attache, 360 g/m<sup>2</sup>

## SUMMER TRIP



**Emballage:** 30 pcs. | **Taille:** env. 70x140 cm | **Matière:** 100 % Coton 375 g/m<sup>2</sup> |

**Marquage:** 25x20 mm T50+H5(4)

Serviette de plage SUMMER TRIP : 375 g / m<sup>2</sup>, très absorbante, surface douce, bordure sur le haut et le bas, bandeau compris pour marquage



56-0406331

## SILENTJETSTREAM

**Emballage:** 25/50 pcs. | **Taille:** 16,2x6,2x5,1 cm |

**Matériau:** Plastique | **Marquage:** 15x50 mm K1+H2 (4)

Ventilateur à main SILENTJETSTREAM: 6 vitesses, réglage manuel supplémentaire, avec indicateur de niveau de charge et de vitesse, avec poignée/support, utilisable comme ventilateur de table grâce à son support, batterie lithium puissante, capacité : 1200 mAh, câble de recharge USB avec connecteur USB type C inclus (longueur env. 19 cm), dans un coffret



56-0406328

56-0406329

56-0406330

## TYPHOON

**Emballage:** 50/100 pcs. | **Taille:** 17x8x2,7 cm |

**Matériau:** Plastique | **Marquage:** 15x50 mm K1+H2 (4)

Ventilateur à main TYPHOON: mini-ventilateur portable et pliable, 3 vitesses, batterie lithium 300 mAh, câble de recharge USB type C inclus (env. 30 cm), dans un coffret



NEW

## PEACOCK

**Emballage:** 50/500 pcs. | **Taille:** 24x26 / 14,5x2 cm | **Matière:** Plastique / Papier |

**Marquage:** 30x5 mm K1+V1 (1)

Éventail pliable PEACOCK: manche en plastique résistant avec fermeture, éventail papier.



56-0906049



56-0906050



56-0906051



56-0906052



56-0906053



56-0906054



56-0906055



## COOL RPET

**Emballage:** 300 pcs. | **Taille:** 41x22 cm | **Matière:** Plastique / Polyester |

**Marquage:** ☞ 60x30 mm K1+H2+V1 (1)

Éventail pliable COOL RPET : poignée en plastique résistant et tiges en plastique recouvertes de polyester recyclé

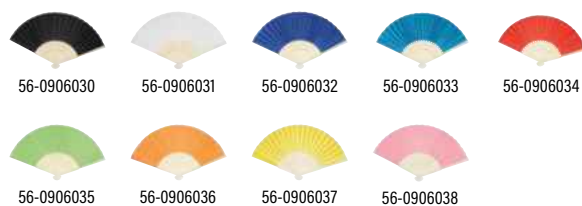

## BAMBOO COOL

**Emballage:** 500 pcs. | **Taille:** 37x20 cm | **Matière:** Bambou / Polyester |

**Marquage:** ☞ 40x4 mm LC5+H2 (1)

Éventail pliable BAMBOO COOL : poignée en bambou et poteaux en bambou résistants recouverts de polyester recyclé



## ECO COOL

**Emballage:** 125/250 pcs. | **Taille:** 23x40 cm | **Matière:** Bois / Polyester |

**Marquage:** ☞ 60x30 mm K1+H4 (1)

Éventail pliable ECO COOL : poignée en bois robuste et bâtonnets en bois résistants recouverts de polyester recyclé

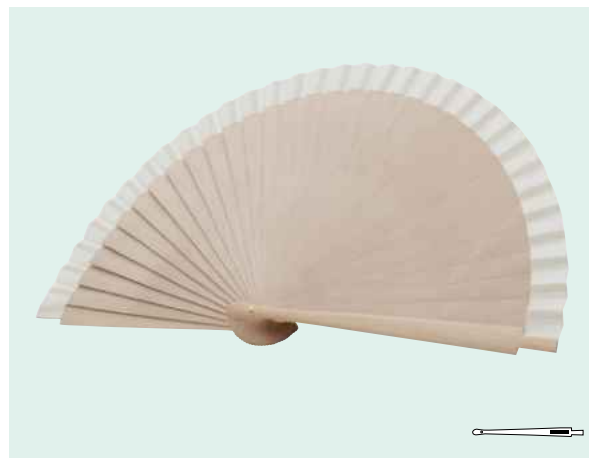

56-0906029

## GEO COOL

**Emballage:** 125/250 pcs. | **Taille:** 23x41 cm | **Matière:** Bois / Polyester |

**Marquage:** ☞ 60x5 mm LC5+H2 (1)

Éventail pliable GEO COOL : poignée en bois robuste, bâtonnets en bois résistants avec polyester



56-0402111

## TAKE OFF

**Emballage:** 50/250 pcs. | **Taille:** 8,5x9x4 cm |  
**Matière:** PU / Simili-cuir | **Marquage:** ☒ 15x10 mm  
 K2+H2+V1 (1)

Avion anti-stress TAKE OFF, facile à presser pour soulager le stress

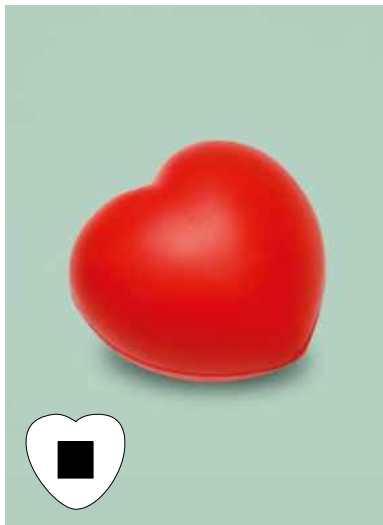

56-0402118

## AMOR

**Emballage:** 50/150 pcs. | **Taille:** 8x7,5x6 cm |  
**Matière:** PU / Simili-cuir | **Marquage:** ☒ 25x20 mm  
 DP6+H2 (1)

Cœur anti stress AMOR, facile à presser pour soulager le stress

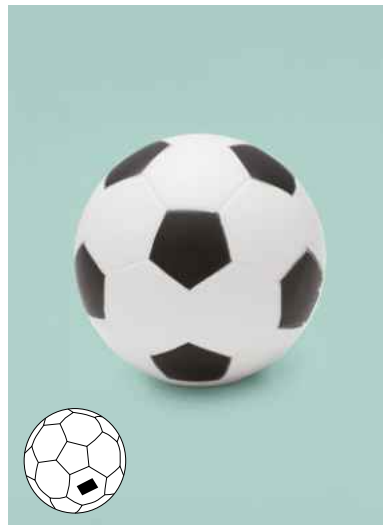

56-0402127

## KICK OFF

**Emballage:** 125/250 pcs. | **Taille:** Ø7 cm | **Matière:** PU /  
 Simili-cuir | **Marquage:** ☒ 12x12 mm DP6+H2 (1)

Ballon de foot anti stress KICK OFF, facile à presser pour soulager le stress



56-0506021

## SUPER BOUNCING

**Emballage:** 12/144 pcs. | **Taille:** Ø7 cm | **Matière:** PU / Simili-cuir |  
**Marquage:** ☒ 18x15 mm K1+H2 (1)

Jump-Ball SUPER BOUNCING: balle élastique en PU, résistante à la déformation et durable, avec 31 alvéoles, surface plate pour la personnalisation



56-0402129



56-0402130



56-0402131



56-0402132

## STARLET

**Emballage:** 100/300 pcs. | **Taille:** Ø7,5 cm | **Matière:** PU / Simili-cuir |  
**Marquage:** ☒ 6 cm<sup>2</sup> DP6+H2 (1)

Étoile anti-stress STARLET



56-0501044

## UPSIDE DOWN

**Emballage:** 100/300 pcs. | **Taille:** Ø5,3x2,8 cm |  
**Matière:** Bois | **Marquage:** ☞ Ø30 mm K1+H2 (4)  
 Yoyo UPSIDE DOWN en bois naturel

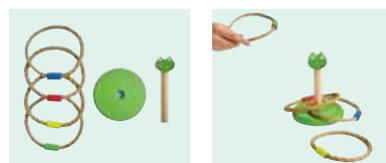

56-0501058

## CRAZY LOOP

**Emballage:** 24/48 pcs. | **Taille:** Ø12x14,4 cm |  
**Matière:** Bois | **Marquage:** ☞ 5 cm<sup>2</sup> LC5+H2 (1)  
 Jeu d'anneaux CRAZY LOOP, en bois: design grenouille,  
 4 anneaux avec repère en bois coloré



56-0503022

## AIR BUBBLE

**Emballage:** 24/288 pcs. | **Taille:** 9x Ø3,5 cm |  
**Matière:** Plastique | **Marquage:** ☞ 8 cm<sup>2</sup> E8+H2 (1)  
 Jeu de bulles AIR BUBBLE à savon avec jeu de patience,  
 couleurs assorties (prix par pc)





56-0501064

## TRICKY TIGER

**Emballage:** 100/300 pcs. | **Taille:** 16,7x9,6 cm | **Matière:** Bois / Coton |

**Marquage:** 50 cm<sup>2</sup> T50+H3 (4)

Jeu de patience TRICKY TIGER: avec tigre en bois, 24 bâtons en bois de 4 couleurs différentes et une notice de jeu dans un sac écologique



56-0501079

## EACH OTHER

**Emballage:** 40/80 pcs. | **Taille:** 12x12 cm | **Matière:** Bois / Coton |

**Marquage:** 60x60 mm T50+H2 (4)

Jeu d'adresse EACH OTHER : composé de 8 pièces de jeu en bois colorées, dans un sac en coton éco responsable



56-0501066

## STACKING

**Emballage:** 100/300 pcs. | **Taille:** 18,5x13 cm | **Matière:** Bois / Coton |

**Marquage:** 50 cm<sup>2</sup> T50+H3 (4)

Jeu d'adresse STACKING: 16 baguettes et 16 cylindres de couleurs différentes à empiler, 1 dé en bois, règle du jeu incl, dans une pochette écologique en coton



56-0501063

## CRAZY TOWER

**Emballage:** 100/200 pcs. | **Taille:** 15x11 cm | **Matière:** Bois / Coton |

**Marquage:** 50 cm<sup>2</sup> T50+H3 (4)

Jeu de patience CRAZY TOWER dans un sac écologique en coton

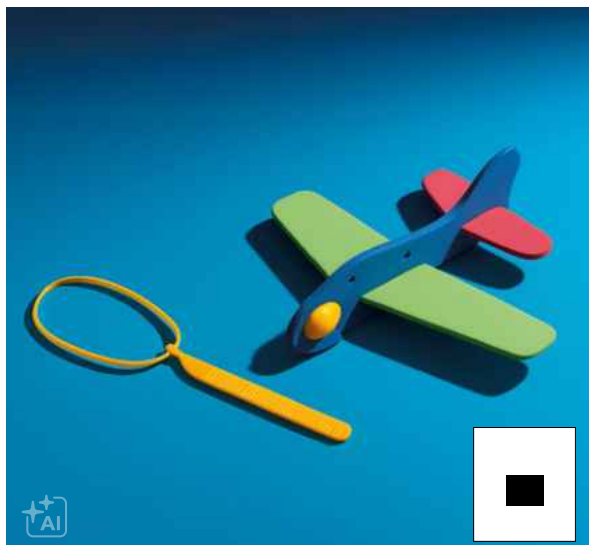

56-0501055

## SKY HOPPER

**Emballage:** 360 pcs. | **Taille:** 13x14,5x4,5 cm | **Matière:** EVA / Plastique |  
**Marquage:** ☑ 8 cm<sup>2</sup> E8+H4 (1)

Avion SKY HOPPER à construire, 4 pcs: comprend une fronde en plastique avec un élastique, 3pcs en mousse, emballé dans un poly bag



56-0504100

## FUNNY ACTIVITY

**Emballage:** 20 Sets | **Taille:** 16x10x8 cm | **Matière:** Plastique |  
**Marquage:** ☑ 40x15 mm K2+H3+V1 (4)

Valisette de pâtes à modeler FUNNY ACTIVITY: comprenant 16 bâtons de pâte à modeler de différentes couleurs, 8 moules différents (les formes et couleurs varient) dans une valisette avec poignée (les formes et couleurs varient selon les lots)

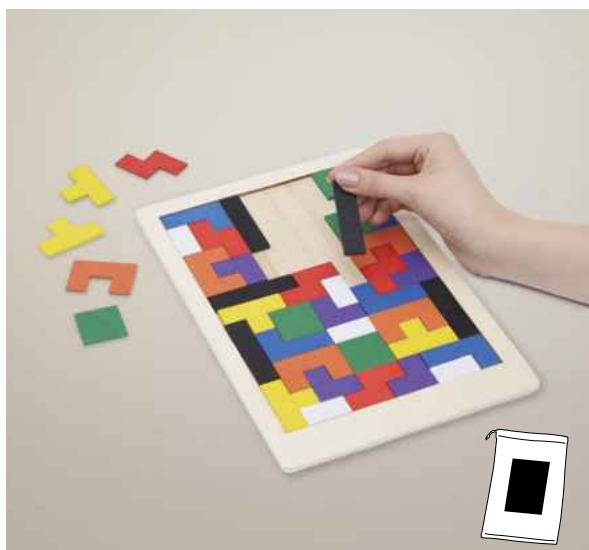

56-0501026

## BRAIN TWISTER

**Emballage:** 20/80 pcs. | **Taille:** 26,5x17,8x0,6 cm | **Matière:** Bois / Coton |  
**Marquage:** ☑ 50 cm<sup>2</sup> T50+H2(4)

Puzzle en bois BRAIN TWISTER: 40 pièces de puzzle, dans un sac en coton écologique



56-0501068

## TANGRAM BASE

**Emballage:** 100/300 pcs. | **Taille:** 9,9x9,9x0,7 cm | **Matière:** Bois |  
**Marquage:** ☑ 30x15 mm K1+H6(4)

Puzzle en bois TANGRAM BASE : 7 pièces puzzle en bois

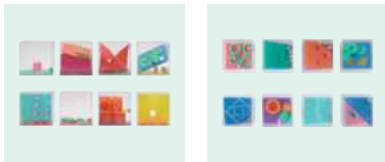

56-0505040

## TRICKY THING

**Emballage:** 24/240 pcs./assortiment |  
**Taille:** 4x4x4 cm | **Matière:** Plastique / Métal |  
**Marquage:** 25x25 mm KI+H2(4)

Assortiment de 24 jeux TRICKY THING, accessoires en couleurs, jeux de patience, prix par pièce



56-0505046

## CLEVER CONCEPTION

**Emballage:** 100/500 pcs. | **Taille:** ca. 6x4,5x1,5 cm | **Matière:** INOX |  
**Marquage:** 6 cm<sup>2</sup> DP6 (1)

Jeu de patience CLEVER CONCEPTION avec crochets en métal, assortiment de 4 pcs (prix par pc)

56-0505063

## THINK ABOUT

**Emballage:** 50/300 pcs. | **Taille:** 9,6x6x2,1 cm | **Matière:** Bois / Métal |  
**Marquage:** 5 cm<sup>2</sup> LY5+H3 (1)

Jeux d'agilité THINK ABOUT: dans une boîte en métal avec descriptif papier, assortiment de 5 jeux (prix par pc)



56-0501029

## BRAIN POWER

**Emballage:** 12/48 pcs. | **Taille:** 174x6,8x5,5 cm | **Matière:** Bois / Plastique | **Marquage:** 5 cm<sup>2</sup> LC5+H2 (1)

Set de casse-tête BRAIN POWER: composé de 3 casses-tête différents, notice d'utilisation et étui en bois inclus



56-0501028

## ROUND DEXTERITY

**Emballage:** 20/80 pcs. | **Taille:** 5x5x9,5 cm | **Matière:** Bois | **Marquage:** 5 cm<sup>2</sup> LC5+H4 (1)

Ball puzzle ROUND DEXTERITY: composé de 6 pièces de puzzle, support en bois et notice d'utilisation inclus



56-0501067

## FIRST STRIKE

**Emballage:** 20/120 pcs. | **Taille:** 15x15 cm | **Matière:** Bois / Coton | **Marquage:** 50 cm<sup>2</sup> T50+H3 (4)

Jeu de bowling FIRST STRIKE: 6 quilles en bois et une balle, dans un sac en coton environnemental



56-0501036

## HIGH-RISE

**Emballage:** 50 pcs. | **Taille:** 16x5x5 cm | **Matière:** Bois | **Marquage:** 30x15 mm K1+H1 (4)

Jeu de patience HIGH-RISE, construction d'une tour



56-0501032

## CRAZY CUBE

**Emballage:** 30/120 pcs. | **Taille:** 4x4x4 cm |  
**Matière:** Bois / Coton | **Marquage:** 50 cm<sup>2</sup>  
 T50+H3(4)

Puzzle CRAZY CUBE en bois naturel, avec un sac écologique en coton

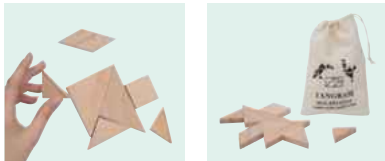

56-0501033

## TANGRAM

**Emballage:** 30/120 pcs. | **Taille:** 14x7x0,9 cm |  
**Matière:** Bois / Coton | **Marquage:** 50 cm<sup>2</sup>  
 T50+H3(4)

Puzzle TANGRAM en bois naturel, avec un sac écologique en coton



56-0501035

## LOST

**Emballage:** 60/120 pcs. | **Taille:** 9x9x2,5 cm |  
**Matière:** Bois / Métal / Plastique | **Marquage:** 5 cm<sup>2</sup>  
 LC5+H2(1)

Jeu labyrinthe LOST en bois avec 14 trous et 1 bille en métal

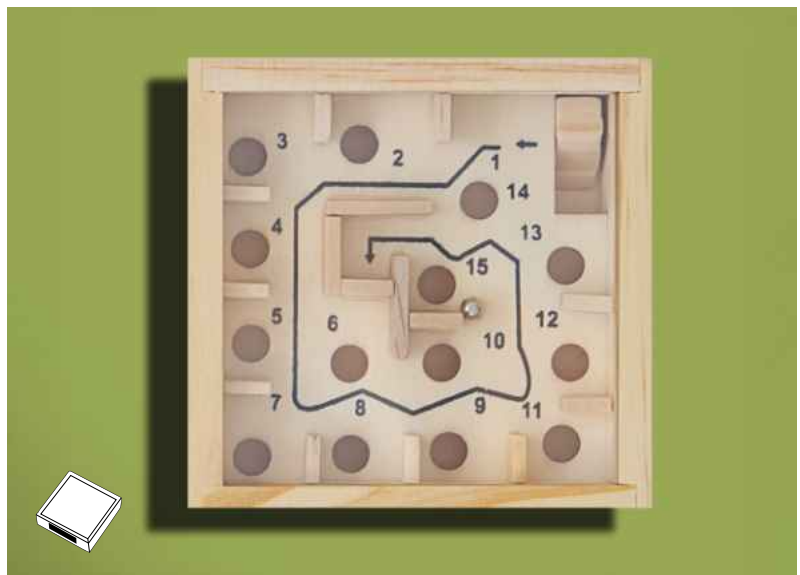



56-0501069

## KUBB

**Emballage:** 8 pcs. | **Taille:** 27,5x19x10 cm | **Matière:** Bois / Coton | **Marquage:** 50 cm<sup>2</sup> T50+H4 (4)

Jeu de lancer viking KUBB en bois: 1 roi, 4 pieux, 10 blocs de bois et 6 bâtons à lancer, y compris sac en coton, jeu d'adresse en plein air pour 2-12 joueurs



56-0407106

## PASTIME

**Emballage:** 100/500 pcs. | **Taille:** 9x7,5 cm | **Matière:** Plastique | **Marquage:** 50x15 mm K1+H2 (4)

Puzzle PASTIME, en format de poche, carré

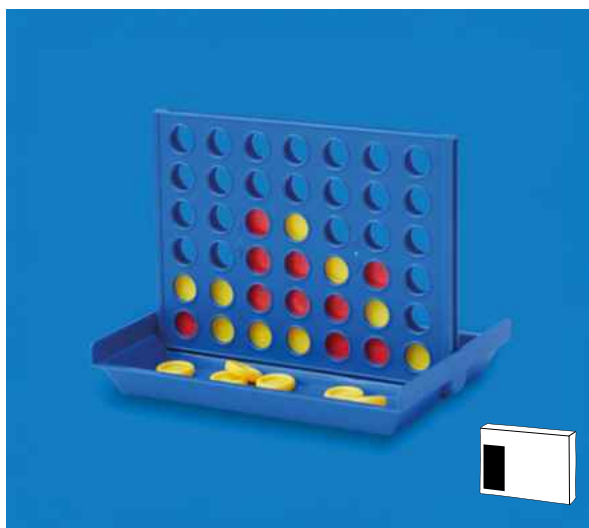

56-0505039

## 4 IN A LINE

**Emballage:** 25/100 pcs. | **Taille:** 10,3x14,3x3,3 cm | **Matière:** Plastique | **Marquage:** 20x60 mm K1+V1 (4)

Jeu 4 IN A LINE avec jetons rouges et jaunes dans une boîte cadeau



56-0506050

## RAYMOND

**Emballage:** 12 pcs. | **Taille:** 35x45 cm | **Matière:** Plastique / Polyester / Métal | **Marquage:** 50 cm<sup>2</sup> T50+H4 (4)

Jeu de fléchettes magnétiques RAYMOND: sur carton dur robuste à dérouler, jouable avant et arrière, avec 6 flèches magnétiques, suspension avec tige en plastique, dans un coffret cadeau

Magnétique

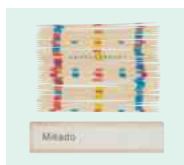
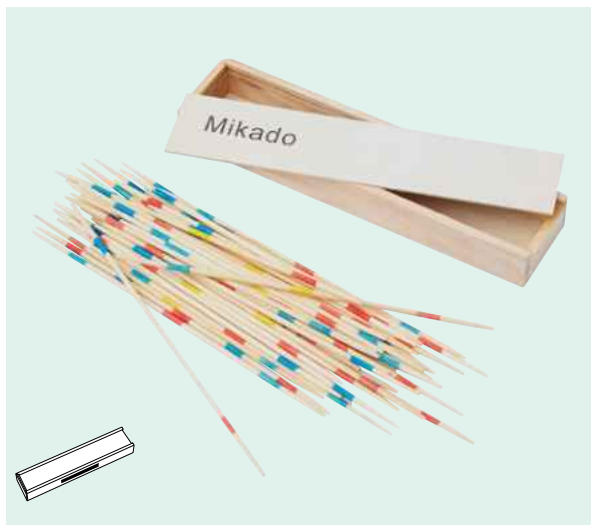

56-0501024

## FOCUS

**Emballage:** 100 pcs. | **Taille:** 19,5x4x2,4 cm | **Matière:** bois | **Marquage:** 5 cm<sup>2</sup> LC5+H2 (1)

Jeu mikado FOCUS avec 41 baguettes, dans boîte en bois coulissante

56-0501030

## FAMILY-FUN

**Emballage:** 20 pcs. | **Taille:** 20,8x20,8x5 cm | **Matière:** Bois / Plastique | **Marquage:** 40x10 mm LC5+H3 (1)

Boîte de jeux FAMILY-FUN en bois avec jeux de dames, domino, backgammon, cartes, dés

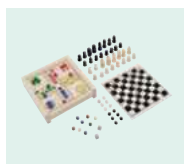

56-0501027

## 3 FOR FUN

**Emballage:** 25/100 pcs. | **Taille:** 12,3x12,3x3 cm | **Matière:** Bois | **Marquage:** 5 cm<sup>2</sup> LC5+H4 (1)

Set de jeux 3 FOR FUN: avec échecs, ludo et jeu de dames, dans une boîte en bois à couvercle coulissant



NEW



56-0501083

## EVERGAME

**Emballage:** 50/100 pcs. | **Taille:** 10x9,3x2,6 cm |  
**Matière:** Bois / Papier | **Marquage:** 5 cm<sup>2</sup> LC5+H4 (1)  
 Coffret de jeu EVERGAME: composé d'un jeu de 54 cartes à jouer (dont 2 jokers) et de 5 dés, dans une boîte en bois à couvercle coulissant, emballage individuel

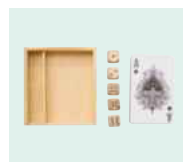

NEW



56-0501082

## CURLING TIME

**Emballage:** 25 pcs. | **Taille:** 29,4x6,8x4,3 / 121x29,6 cm | **Matière:** Plastique / Polyester |  
**Marquage:** 60x20 mm K1+H4 (1)

Jeu de table CURLING TIME: avec 4 pierres de curling bleues et 4 pierres de curling rouges, grâce à la boule en acier à l'intérieur de la pierre de curling, celle-ci glisse de manière similaire aux originales sur une surface glacée, terrain de jeu d'environ 121 cm avec un cercle cible, la boîte d'emballage est fixée au début du terrain avec du velcro et le couvercle de la boîte d'emballage est fixée à la fin du terrain pour sécuriser le terrain de jeu, dans une boîte individuelle



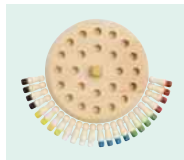

NEW



56-0501081

## COLOURMATCH

**Emballage:** 72 pcs. | **Taille:** Ø15,5x1,5 cm |

**Matière:** Bois | **Marquage:** 5 cm<sup>2</sup> LC5+H4(1)

Jeu de mémoire COLOURMATCH : jeu de mémoire amusant avec un plateau en bois rond, 24 figurines et 1 dé de couleurs, dans une boîte individuelle

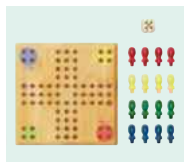

56-0501080

## NO ANGER

**Emballage:** 50/100 pcs. | **Taille:** 12x12x1,1 cm | **Matière:** Bambou |

**Marquage:** 50 cm<sup>2</sup> T50+H4(4)

Jeu en bois Ludo NO ANGER : composé d'un plateau de jeu en bambou, de 16 pièces de jeu et d'un dés en bois, dans un sac en coton éco-responsable

56-0501011

## DOMINO

**Emballage:** 100 pcs. | **Taille:** 14,5x4,9x2,9 cm | **Matière:** Bois |

**Marquage:** 5 cm<sup>2</sup> LC5+H2(1)

Jeu DOMINO classique, dans boîte en bois avec couvercle coulissant, avec 28 dominos



56-0501049

## ANIMAL ANIMATION

**Emballage:** 12/144 pcs. | **Taille:** 200 cm | **Matière:** Bois / Coton |

**Marquage:** 20x7 mm K1+H2 (1)

Corde à sauter ANIMAL ANIMATION avec poignées en forme d'animaux (éléphant, singe, zèbre, girafe) (prix par pc)

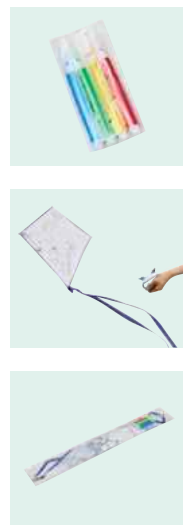

56-0606009

## ARTISTIC

**Emballage:** 100/200 pcs. | **Taille:** 50x39 cm | **Matière:** 190T Polyester |

**Marquage:** 50x20 mm T50+H6 (4)

Cerf-volant à colorier ARTISTIC avec dessin à colorier, 4 feutres de couleur incl.

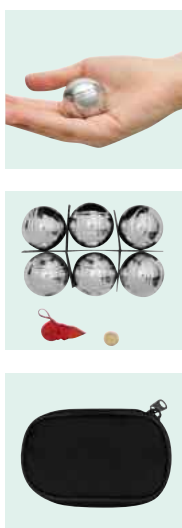

56-0606100

## DAVID

**Emballage:** 20 pcs. | **Taille:** 11x7x3 cm | **Matière:** Métal / Nylon |

**Marquage:** 70x30 mm T50+H6 (4)

Mini jeu de pétanque DAVID comprenant 6 boules en métal et un cochonnet dans un étui noir à fermeture éclair

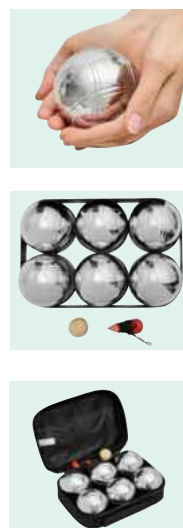

56-0606104

## GOLIATH

**Emballage:** 4 pcs. | **Taille:** 22,5x15x7,5 cm | **Matière:** Métal / Nylon |

**Marquage:** 50 cm<sup>2</sup> T50+H7 (4)

Jeu de boules GOLIATH: comprend 6 boules en métal, cochonnet et un fil rouge de mesure, dans un étui noir avec fermeture éclair



56-0606133



56-0606134



56-0606135



56-0606136



56-0606137

## SUMMER FEELING

**Emballage:** 50 pcs. | **Taille:** 33,2x18,9x5 cm | **Matière:** Bois / Plastique |

**Marquage:** 70x20 mm K1+H4 (1)

Beachball-Set SUMMER FEELING: 2 raquettes en bois avec des poignées colorées, 1 softball, dans un filet

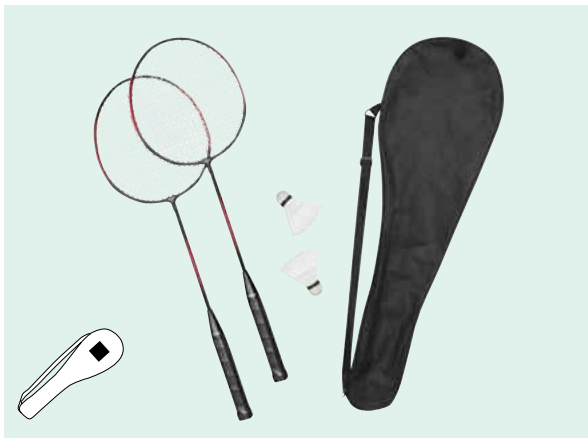

56-0606170

## SMASH

**Emballage:** 50 pcs. | **Taille:** 66x21x2,7 cm | **Matière:** Fer / Plastique |

**Marquage:** 50 cm<sup>2</sup> T50+H6 (4)

Set de badminton SMASH: 2 raquettes et 2 volants dans sac de transport avec poignée, œillet de suspension



56-0606158

## MATCHBALL

**Emballage:** 20 pcs. | **Taille:** 22,5x34 cm | **Matière:** Bois / Plastique / Polyester |

**Marquage:** 50 cm<sup>2</sup> T50+H6 (4)

Set de tennis de table MATCHBALL: 2 raquettes, 3 balles de ping-pong, 1 filet extensible (jusqu'à 168 cm maximum) pour fixation (jusqu'à environ 5 cm), par exemple à la table, y compris sac de rangement



56-0504076

## STRAIGHT

**Emballage:** 10/100 pcs. | **Taille:** 20,5x4,2x2,3 cm |

**Matière:** Bois | **Marquage:** 5 cm<sup>2</sup> LC5+H2 (1)

8 crayons de couleurs STRAIGHT taillé, en bois naturel dans un étui en bois, avec couvercle règle



56-0504085

## SILVERSTAR

**Emballage:** 10/100 pcs. | **Taille:** 18,5x10,2x1 cm |

**Matière:** Bois / Métal | **Marquage:** 70x20 mm

K2+H2+V2 (4)

12 Crayons de couleurs SILVERSTAR longs dans une boîte en métal rectangulaire, taillé



56-0504074

## COLOUR BALANCE

**Emballage:** 25/50 pcs. | **Taille:** 20 x 04 cm | **Matière:** Bois /

Métal | **Marquage:** 5 cm<sup>2</sup> LY5+H2 (1)

20 crayons de couleur COLOUR BALANCE dans boîte métal avec taille crayon dans le couvercle, taillé

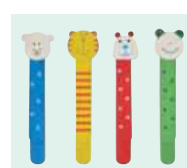

56-0504115

## TUBY

**Emballage:** 200/400 pcs. | **Taille:** Ø2,8x15 cm | **Matière:** Plastique / bois / Papier / Aluminium | **Marquage:** 6 cm<sup>2</sup> DP6+H2 (1)

Set de peinture TUBY, la boîte comprend: 4 crayons de couleurs différentes, aiguisés, 5 pages avec des motifs différents à colorier

56-0501070

## FUNNY ANIMALS

**Emballage:** 120/480 pcs. | **Taille:** 12,8x2,8 cm | **Matière:** Bois |

**Marquage:** 15x10 mm K1+H4 (1)

Marque-pages en bois FUNNY ANIMALS 4 pièces avec des têtes d'animaux amusantes et une règle au dos (prix par pc)



56-0504112

## COLOURFUL BOOK

**Emballage:** 20/40 pcs. | **Taille:** 21x15x2 cm |

**Matière:** Bois / Papier | **Marquage:** 70x25 mm

**K1+H2 (1)**  
Set de coloriage COLOURFUL BOOK: 10 feuilles à colorier avec des motifs différents, 40 feuillets blancs, 12 crayons de couleurs taillés, dans un carton cadeau avec fenêtre



56-0504096

## CRAZY ANIMALS

**Emballage:** 50/200 pcs. | **Taille:** 14,7x10,2x1,2 cm |

**Matière:** Bois / Plastique | **Marquage:** 40x30 mm

**K1+H2+V1 (1)**  
Set de coloriage CRAZY ANIMALS: 12 pages avec divers animaux à colorier incl., 8 crayons de couleurs laqués, aiguisés, dans boîte transparente



56-0504083

## BEING BUSY

**Emballage:** 50/200 pcs. | **Taille:** 18x7,5x1,2 cm |

**Matière:** Bois / Plastique | **Marquage:** 25x25 mm

**K1+H2 (4)**  
Set de crayons de couleur BEING BUSY comprenant un carnet de coloriage, 10 petits crayons de couleur en bois, taillés, une règle de 15 cm et un taille-crayons





56-0504090

## RAINBOW

**Emballage:** 100/400 pcs. | **Taille:** 9x4,5x0,9 cm |

**Matériau:** Bois | **Marquage:** ☞ 25x35 mm K1+V1 (4)

Set de crayons de couleur RAINBOW: comprend 6 crayons de couleurs laqués dans une boîte colorée, assortiment de 4 pièces, taillés



56-0504040

## TINY TREE

**Emballage:** 36/360 pcs. | **Taille:** 9x4,5x0,8 cm |

**Matériau:** Bois | **Marquage:** ☞ 5 cm<sup>2</sup> LC5 (1)

6 petits crayons en couleur TINY TREE en bois naturel dans une boîte en carton, taillés

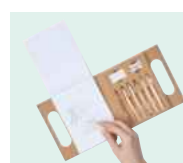

56-0504116

## PAINTING BAG

**Emballage:** 100/200 pcs. | **Taille:** 14,5x14,5x1,8 cm |

**Matériau:** Papier / Plastique / Bois |

**Marquage:** ☞ 60x25 mm K1+H2 (4)

Set de peinture PAINTING BAG: 6 crayons de couleur en bois naturel de couleurs différentes, taillés, gomme, taille-crayons, dans un sac en carton avec poignée, 30 pages avec différents motifs à colorier

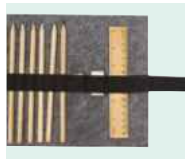

NEW

56-0504118

## DRAWLINE

**Emballage:** 25/50 pcs. | **Taille:** 49,6x20x0,3 cm | **Matière:** Polyester / Bois / TPR |

**Marquage:**  70x60 mm T50+H6 (4)

Trousse à crayons DRAWLINE: composée de 24 crayons de couleur en bois naturel (taillés), 1 taille-crayon, 1 règle et 1 gomme, dans une housse en feutre pratique à enrouler, avec fermeture velcro.

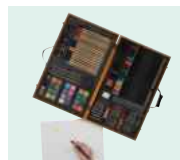

56-0504105

## COLOURFUL LEVEL

**Emballage:** 20 pcs. | **Taille:** Ø18x9x7 cm | **Matière:** Papier / Cire / Bois |

**Marquage:**  120x90 mm S4+H2 (1)

Set de coloriage COLOURFUL LEVEL Divers accessoires de coloriage de plusieurs couleurs: 12 couleurs de peinture à l'eau avec pinceau, 12 crayons de cire avec gomme, 12 crayons à papier (taillés) incluant taille-crayon, boîte en carton sur 3 étages

56-0504067

## MONET

**Emballage:** 10 pcs. | **Taille:** 43x26x5 cm | **Matière:** Bois / Cire / Plastique |

**Marquage:**  5 cm<sup>2</sup> LC5+H8 (1)

Set de dessin MONET dans coffret en bois avec poignée, 88 pcs



56-0504117

## SCHOOLMATE

**Emballage:** 50/200 pcs. | **Taille:** 19x8,5 cm | **Matériau:** Jute / Coton / Bois / Papier | **Marquage:** 150x15 mm T50+H6 (4)

Set d'écriture SCHOOLMATE, 5 pièces : composé d'un étui pour stylo avec stylo à bille, d'un crayon, d'un taille-crayon, d'une gomme et d'une règle (15 cm)



56-0503995

## COOL RUN

**Emballage:** 60 pcs. | **Taille:** 24,5x8,5x12 cm | **Matériau:** Polyester / PVC | **Marquage:** 40x30 mm T50+H2 (4)

Trousse stylos COOL RUN, en forme de chaussure de sport : avec fermeture éclair et lacets pour ouverture et fermeture



56-0504114

## COLOURFUL SCHOOL

**Emballage:** 200/400 pcs. | **Taille:** 22x13 cm | **Matériau:** Plastique / Cire | **Marquage:** 50 cm<sup>2</sup> T50+H2 (4)

Trousse à crayons COLOURFUL SCHOOL : avec fermeture éclair, motifs imprimés, 3 crayons de cire pour colorier



56-0504113

## COLOURFUL HOBBY

**Emballage:** 100/200 pcs. | **Taille:** env. 29x25,5x0,7 cm | **Matériau:** Plastique | **Marquage:** 50 cm<sup>2</sup> T50+H2 (4)

Sac à dos à colorier COLOURFUL HOBBY : fermeture à cordon, motif imprimé, à colorier grâce aux 4 feutres



56-0504000

## AVENUE

**Emballage:** 24 Sets | **Taille:** 14x12x8,7 cm |

**Matière:** Craie | **Marquage:**  50x20 mm K1+H6 (4)  
15 craies de couleur AVENUE dans boîte rectangulaire à emporter



+ 7 couleurs différentes



56-0504006

## STREET

**Emballage:** 12/72 sets | **Taille:** Ø2,5x11 cm |

**Matière:** Craie | **Marquage:**  40x40 mm K1+V1 (4)  
Set de 6 craies STREET dans une boîte cartonnée



+ 6 couleurs différentes



56-0504104

## FUNNY EGGS

**Emballage:** 24 pcs. | **Taille:** 15x10,5x6,5 cm |

**Matière:** Craie / Papier | **Marquage:**  5 cm<sup>2</sup>  
LC5+H2 (1)

Set de craies FUNNY EGGS: 6 craies en forme d'œufs dans plusieurs coloris, dans un carton environnemental



+ 6 couleurs différentes





56-0502077

**LORENZO****Emballage:** 100 pcs. | **Taille:** env. 30x12x10 cm |**Matière:** Polyester / Plastique |**Marquage:**  35x15 mm K1 (1)

Peluche Zèbre LORENZO: avec coeur cartonné à imprimer

56-0502160

**MAURICE****Emballage:** 200 pcs. | **Taille:** env. 9x27 cm |**Matière:** Polyester / Plastique |**Marquage:**  35x15 mm K1 (1)

Girafe MAURICE avec coeur pour le marquage



56-0502242

**JUMPER****Emballage:** 100 pcs. | **Taille:** env. 18 cm |**Matière:** Polyester / Plastique |**Marquage:**  15x15 mm T50+H3 (4)

Peluche kangourou JUMPER: au pelage doux, poche ventrale et foulard (emballée séparément) pour personnalisation



56-0502078

**FETZY****Emballage:** 100 pcs. | **Taille:** env. 27x13x10 cm |**Matière:** Polyester / Plastique |**Marquage:**  35x15 mm K1 (1)

Peluche Lion FETZY: avec coeur cartonné à imprimer



56-0502253

**LUISA****Emballage:** 100 pcs. | **Taille:** env. 32 cm |**Matière:** Polyester | **Marquage:**  35x15 mm K1 (1)

Flamant en peluche LUISA: avec fourrure douce et coeur à imprimer



56-0502245

**BEN****Emballage:** 100 pcs. | **Taille:** env. 19,5x11x20 cm |**Matière:** Polyester | **Marquage:**  35x15 mm K1 (1)

Éléphant en peluche BEN: pelage doux et coloré - convient aux enfants de moins de 3 ans si non marqué, étiquette en forme de coeur pour l'impression



56-0502216

## BERNHARD

**Emballage:** 100 pcs. | **Taille:** env. 15 cm |

**Matière:** Polyester / Plastique |

**Marquage:**  60x60 mm T50+H4 (4)

Ours en peluche BERNHARD; avec écharpe personnalisable emballée séparément



56-0502217

## BENNI

**Emballage:** 100 pcs. | **Taille:** env. 15 cm |

**Matière:** Polyester / Plastique |

**Marquage:**  60x60 mm T50+H4 (4)

Chien en peluche BENNI; avec écharpe personnalisable emballée séparément



56-0502235

## ROSI

**Emballage:** 100 pcs. | **Taille:** env. 18 cm |

**Matière:** Polyester / Plastique |

**Marquage:**  15x15 mm T50+H4 (4)

Peluche mouton ROSI; peluche douce avec écharpe bleu (emballée séparément), personnalisable



56-0502067

## JOHANN

**Emballage:** 100 pcs. | **Taille:** env. 19 cm |

**Matière:** Polyester / Plastique |

**Marquage:**  35x10 mm K1 (1)

Bonhomme de neige en peluche JOHANN - pelage extra-doux - bonnet et écharpe en tissu rouge quadrillé, avec cœur pour le marquage

56-0502066

## HELGA

**Emballage:** 100 pcs. | **Taille:** env. 17 cm |

**Matière:** Polyester | **Marquage:**  35x10 mm K1 (1)

Hibou en peluche HELGA - pelage extra-doux - oreilles, nez, pattes garnis de tissus, nœud papillon en tissu autour du cou, avec cœur pour le marquage

56-0502068

## PIPITO

**Emballage:** 100 pcs. | **Taille:** env. 19 cm |

**Matière:** Polyester / Plastique |

**Marquage:**  35x10 mm K1 (1)

Pingouin en peluche PIPITO - pelage extra-doux - bonnet, nez, pieds et écharpe en tissu autour du cou, avec cœur pour le marquage



56-0502250

## JERRIE

**Emballage:** 100 pcs. | **Taille:** env. 12x18 cm |

**Matière:** Polyester / Plastique |

**Marquage:** ☞ 35x15 mm K1 (1)

Peluche singe JERRIE: avec pelage doux, en position assis, avec un coeur pour l'impression



56-0502614

## ELIAS

**Emballage:** 50 pcs. | **Taille:** env. 25 cm |

**Matière:** Polyester | **Marquage:** ☞ 25x10 mm K1 (1)

Peluche singe ELIAS: avec fourrure douce et coeur pour la personnalisation - Made in Europe



56-0502617

## ADRIAN

**Emballage:** 50 pcs. | **Taille:** env. 25 cm |

**Matière:** Polyester | **Marquage:** ☞ 25x10 mm K1 (1)

Peluche âne ADRIAN: avec fourrure douce et coeur pour la personnalisation - Made in Europe



56-0502623

## SAMIRA

**Emballage:** 5 pcs. | **Taille:** env. 50 cm | **Matière:** Polyester |

**Marquage:** ☞ 25x10 mm E8+H13 (1)

Grande peluche mouton SAMIRA: avec fourrure douce et coeur pour la personnalisation - Made in Europe



56-0502624

## SKIPPER

**Emballage:** 4 pcs. | **Taille:** env. 60 cm | **Matière:** Polyester |

**Marquage:** ☞ 25x10 mm E8+H13 (1)

Grande peluche pingouin SKIPPER: avec fourrure douce et coeur pour la personnalisation - Made in Europe



56-0502225

## VAGABOND

**Emballage:** 100 pcs. | **Taille:** env. 18 cm |

**Matière:** Polyester / Plastique |

**Marquage:** ☞ 15x15 mm T50+H4 (4)

Peluche chien VAGABOND: avec pelage doux et foulard bleu (emballé séparément) pour la personnalisation



56-0502226

## MINNA

**Emballage:** 100 pcs. | **Taille:** env. 18 cm |

**Matière:** Polyester / Plastique |

**Marquage:** ☞ 15x15 mm T50+H4 (4)

Peluche lièvre MINNA: avec pelage doux et foulard verte (emballé séparément) pour la personnalisation



56-0502613

## SAMI

**Emballage:** 50 pcs. | **Taille:** env. 25 cm |

**Matière:** Polyester | **Marquage:** ☞ 25x10 mm K1 (1)

Peluche lapin SAMI: avec fourrure douce et cœur pour la personnalisation - Made in Europe



56-0502157

## PEPP0

**Emballage:** 100 pcs. | **Taille:** env. 16 cm | **Matière:** Polyester / Plastique |

**Marquage:** ☞ 35x15 mm K1 (1)

Chien en peluche PEPP0: au pelage doux et avec ruban, en position assise, avec cœur à personnaliser



56-0502164

## PAUL

**Emballage:** 200 pcs. | **Taille:** env. 15 cm | **Matière:** Polyester / Plastique |

**Marquage:** ☞ 40x12 mm T50+H3 (4)

Peluche lièvre PAUL, marquage sur l'écharpe (écharpe emballé séparément)



56-0502234

## BERND

**Emballage:** 100 pcs. | **Taille:** env. 18 cm | **Matière:** Polyester / Plastique | **Marquage:**  15x15 mm T50+H4 (4)

Peluche grenouille BERND: peluche douce avec écharpe jaune (emballée séparément), personnalisable



56-0502199

## FRIEDA

**Emballage:** 100 pcs. | **Taille:** env. 18x27 cm | **Matière:** Polyester | **Marquage:**  40x40 mm T50+H3 (4)

Peluche grenouille FRIEDA: avec matière douce, et t-shirt blanc (emballé séparément) pour le marquage



56-0502254

## ANTHONY

**Emballage:** 100 pcs. | **Taille:** env. 14x20 cm | **Matière:** Polyester / Plastique | **Marquage:**  35x15 mm K1 (1)

Panda en Peluche ANTHONY: avec peluche douce et cœur pour impression



56-0502206

## LARS

**Emballage:** 100 pcs. | **Taille:** 10,5x22x24 cm | **Matière:** Polyester / Plastique | **Marquage:**  30x40 mm T50+H6 (4)

Peluche ours polaire LARS: pelage doux avec écharpe (à marquer et livrée séparément)

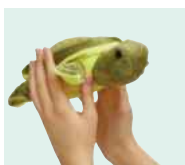

56-0502255

## ALBERT

**Emballage:** 100 pcs. | **Taille:** env. 22x20x6 cm | **Matière:** Polyester / Plastique | **Marquage:** 35x15 mm K1 (1)

Tortue en peluche ALBERT: avec peluche douce et cœur pour impression



56-0502260

## MATTEO

**Emballage:** 100 pcs. | **Taille:** env. 019x13 cm | **Matière:** Polyester | **Marquage:** 35x15 mm K1 (1)

Peluche Octopus MATTEO : design recto-verso à revers, visage souriant ou triste, avec fourrure douce, avec cœur pour l'impression

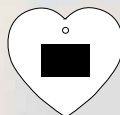



56-0502196

## OLE

**Emballage:** 100 pcs. | **Taille:** env. 37x23 cm | **Matière:** Polyester | **Marquage:** ☞ 50 cm<sup>2</sup> T50+H3 (4)

Doudou lapin OLE: convient aux enfants de moins de 3 ans, si non marqué - avec étiquette pour marquage



56-0502214

## DOMI

**Emballage:** 100 pcs. | **Taille:** env. 30x32 / 24x24 cm | **Matière:** Polyester | **Marquage:** ☞ 50 cm<sup>2</sup> T50+H3 (4)

Eléphant Snuggle DOMI: tissu doux, adapté aux enfants de moins de 3 ans sans impression, avec étiquette pour impression



56-0502215

## MADITA

**Emballage:** 100 pcs. | **Taille:** env. 30x40 / 24x 24 cm | **Matière:** Polyester | **Marquage:** ☞ 50 cm<sup>2</sup> T50+H3 (4)

Lapin Snuggle MADITA: tissu doux, adapté aux enfants de moins de 3 ans sans marquage, avec étiquette pour impression

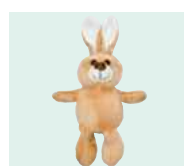
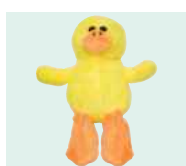

56-0502218

## LENI

**Emballage:** 100 pcs. | **Taille:** env. 15x19 cm | **Matière:** Polyester / Plastique / Alliage zinc | **Marquage:** ☞ 35x15 mm K1 (1)

Canard en peluche LENI: avec fourrure douce, à l'intérieur d'un œuf en peluche avec fermeture éclair, avec cœur pour marquage

56-0502219

## LUKAS

**Emballage:** 100 pcs. | **Taille:** env. 14x25 cm | **Matière:** Polyester / Plastique / Alliage zinc | **Marquage:** ☞ 35x15 mm K1 (1)

Lapin en peluche LUKAS: avec fourrure douce, à l'intérieur d'un œuf en peluche avec fermeture éclair, avec cœur pour marquage



56-0502158

## RUBEN

**Emballage:** 100 pcs. | **Taille:** env. 16 cm | **Matière:** Polyester / Plastique | **Marquage:** ☹ 35x15 mm K1 (1)

Ours en peluche RUBEN: au pelage doux et avec ruban, en position assise, avec cœur à personnaliser



56-0502227

## TUBBS

**Emballage:** 100 pcs. | **Taille:** env. 18 cm | **Matière:** Polyester / Plastique | **Marquage:** ☹ 15x15 mm T50+H4 (4)

Peluche ours TUBBS: avec pelage doux et foulard rouge (emballé séparément) pour la personnalisation



56-0502243

## ALEXANDER

**Emballage:** 100 pcs. | **Taille:** env. 18x27x cm | **Matière:** Polyester / Plastique | **Marquage:** ☹ 70x25 mm SU300+H3 (1)

Ours en peluche ALEXANDER: en position assis, doux et livré avec un t-shirt blanc pour impression (emballée séparément)



56-0502627

## BATU

**Emballage:** 6 pcs. | **Taille:** env. 60 cm | **Matière:** Polyester / Plastique | **Marquage:** ☹ 25x10 mm E8+H13 (1)

Grande peluche singe BATU: avec fourrure douce et cœur pour la personnalisation - Made in Europe

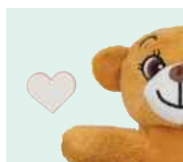

56-0502610

56-0502611

## BJÖRN

**Emballage:** 50 pcs. | **Taille:** env. 25 cm |

**Matière:** Polyester | **Marquage:** 35x15mm K1 (1)

Peluche ours BJÖRN: avec fourrure douce et cœur pour la personnalisation - Made in Europe



56-0502625

56-0502626

## RICO

**Emballage:** 14 pcs. | **Taille:** env. 50 cm |

**Matière:** Polyester / Plastique |

**Marquage:** 25x10mm E8+H13 (1)

Grande peluche ours RICO: avec fourrure douce et écharpe bicolore, avec cœur pour la personnalisation - Made in Europe



56-0502622

56-0502621

## LOUNIS

**Emballage:** 4 pcs. | **Taille:** env. 65 cm |

**Matière:** Polyester | **Marquage:** 25x10mm E8+H13 (1)

Grande peluche éléphant LOUNIS: avec fourrure douce et cœur pour la personnalisation - Made in Europe



# TECHNIQUES D'IMPRESSION

## TAMPOGRAPHIE

La technique idéale pour des designs précis sur des surfaces petites ou irrégulières. Avec un tampon en silicone flexible, l'encre est directement transférée sur l'objet, assurant une grande durabilité et précision sur une surface inégale. Pour obtenir le meilleur effet, nous utilisons exclusivement la palette de couleurs Pantone Solid C avec cette technique. Cette méthode est parfaite pour imprimer sur des matériaux tels que le plastique, le verre, le métal et le bois.

## SÉRIGRAPHIE

Une technique idéale pour transférer des décorations vives et durables sur de grandes surfaces planes. L'encre est poussée à travers un écran spécialement préparé, permettant à chaque couleur d'être appliquée avec précision sur le produit. Elle est parfaite pour des impressions multicolores.

## TRANSFERT NUMÉRIQUE

Une technique avancée qui fournit des designs en couleurs haute qualité avec une précision et une flexibilité exceptionnelles. Une image numérique est imprimée sur un film de transfert spécial, puis transférée par presse à chaud. Pour obtenir le meilleur effet, nous utilisons exclusivement la palette de couleurs CMJN avec cette technique. Le résultat est une impression de qualité photographique, à la fois vivante et durable.

## DOMING

Une technique dynamique où une résine transparente est appliquée sur un logo imprimé. Cette résine protège non seulement le design, mais lui donne également une surface brillante et en relief caractéristique. Pour obtenir le meilleur effet, nous utilisons exclusivement la palette de couleurs CMJN avec cette technique. Le doming est parfait pour des articles promotionnels qui doivent rester attrayants et résistants.

## TRANSFERT RÉFLÉCHISSANT

Une technique ultramoderne qui applique un design réfléchissant à la lumière sur divers matériaux à l'aide d'un film spécial pressé à chaud. Parfait pour donner une touche accrocheuse aux articles. L'effet réfléchissant est visible sous toutes les couleurs et améliore la visibilité dans des conditions de faible luminosité.

## TRANSFERT THERMIQUE

Une excellente technique pour transférer des impressions sérigraphiques de haute qualité sur divers matériaux. Un design pré-imprimé sur un film de transfert est appliqué sur l'objet souhaité à l'aide d'une presse à chaud. Le résultat est une impression nette et durable, idéale pour les grandes séries de production.

## GRAVURE LASER

Une technique sophistiquée qui utilise des lasers haute précision pour créer des cadeaux sélectifs ou des produits haut de gamme avec une finition de qualité. Idéale pour des objets en bois, en métal ou en verre. Bien qu'aucune couleur ne soit utilisée, le contraste entre le design gravé et le matériau de base confère une touche élégante.

## IMPRESSION NUMÉRIQUE

Une technique moderne qui offre des impressions vivantes et de haute qualité avec une durabilité exceptionnelle. Grâce à la lumière UV, l'encre est durcie, créant des images photoréalistes avec des couleurs vives sur différents matériaux. Pour obtenir le meilleur effet, nous utilisons exclusivement la palette de couleurs CMJN avec cette technique. Le processus est efficace et permet une production rapide.

## BRODERIE

Une technique sophistiquée qui utilise des machines à commande numérique pour broder des designs vivants et durables sur des textiles. Jusqu'à 10 couleurs peuvent être utilisées dans un seul design, rendant le motif tactile. Idéal pour des finitions de marque de haute qualité. Professionnel et durable.



## IMPRESSIION NUMÉRIQUE 360°

Une technique avancée qui applique des designs colorés autour de la totalité d'objets cylindriques à l'aide d'encre durcies aux UV. Idéale pour personnaliser des produits comme des tasses ou des bouteilles. Pour obtenir le meilleur effet, nous utilisons exclusivement la palette de couleurs CMJN avec cette technique. Cette méthode fournit des couleurs éclatantes, brillantes et durables.

## SÉRIGRAPHIE 360°

Une technique innovante pour utiliser toute la surface d'objets cylindriques. L'impression en 1 couleur maximum est appliquée pendant que l'objet tourne. Elle fournit des résultats précis et résistants à l'abrasion avec des couleurs intenses.

## STICKER

Une technique moderne pour des autocollants de haute qualité et accrocheurs. L'impression numérique sur un film auto-adhésif spécial assure des couleurs vives et une finition photoréaliste. Le processus est efficace et permet une production rapide.

## GRAVURE LASER 360°

Une technique polyvalente qui grave des designs détaillés et durables autour de la totalité de la surface d'objets cylindriques ou incurvés. Grâce à des dispositifs rotatifs, des gravures précises et élégantes sont réalisées sur tous les côtés du produit. Idéal pour la personnalisation d'articles comme des bouteilles, des stylos et des verres.

## SUBLIMATION

Une solution idéale pour des designs vivants et durables sur des supports blancs uniquement. L'encre de sublimation est chauffée sur du papier transfert, passant directement de l'état solide à l'état gazeux, imprégnant l'encre dans le tissu. Le résultat est une impression qui devient partie intégrante du matériau, offrant ainsi durabilité et une finition douce.

## EMBOSSAGE

Cette technique est principalement utilisée pour les produits en cuir et simili-cuir. Le tampon est utilisé pour marquer un logo sur la surface de l'article à l'aide de pression et de chaleur. Il est également possible de créer un gaufrage en couleur en utilisant un film approprié.



# INDEX

Accessoires à thé.....	290-296, 328, 394-395	Carnets.....	212-215, 219-226	Jeux de boules.....	451
Accessoires automobiles.....	144, 254-259, 272	Casquettes.....	126-135	Jeux de patience.....	444-446
Accessoires Barbecue.....	330, 406-410	Casse-noix.....	331	Jeux électroniques.....	170-183
Accessoires bien-être.....	66, 344-345, 351-353, 356	Catadioptré.....	250-252, 420-421	Jeux pour enfants.....	352, 426-428, 440-467
Accessoires café.....	295-297	Cendrier.....	413	Jouets.....	353, 427, 428, 440-467
Accessoires de bar.....	267, 277, 286-289, 299-309	Cendrier de poche.....	413	Jouets en bois.....	441-450
Accessoires de bricolage.....	443, 456	Carf-volant.....	451	Lampes.....	168-169, 242-249, 346
Accessoires de bureau.....	22, 53-54, 143, 156-157, 167, 190-241	Chaises.....	405	Lampes de lecture.....	169, 243-244, 249
Accessoires de camping.....	356, 394, 405-411	Châles.....	139	Lampes de poche.....	155, 245-249, 280
Accessoires de jardin.....	404-406, 412, 423-425, 435	Chapeaux.....	134-137	Lampes frontales.....	249
Accessoires de pique-nique.....	75-80, 84, 394-395, 405-411, 422-425	Chargeurs / Powerbanks.....	145-155, 158, 169, 259	Lampes warning.....	246-247, 253
Accessoires de salle de bain.....	62-64, 347-354, 436	Chauffe main.....	356	Lanyards.....	68, 253, 272-280
Accessoires de sommelier.....	89, 286-289, 298-302	Chauferettes.....	356	Limonadiers.....	300
Accessoires de sport.....	392-393, 398-403, 418-421	Chemises.....	53-54, 232-241	Loupes.....	231
Accessoires PC.....	70, 143, 156-157, 166-167, 240	Conférenciers.....	22, 52-54, 232-241	Lunch box.....	338-342
Accessoires pour cocktail.....	299-309	Convertisseur.....	156	Lunettes de soleil.....	430-433
Accessoires pour fumeurs.....	307, 413	Cordes à sauter.....	451	Marque page.....	216, 231, 453
Accessoires pour informatique.....	143, 156-157, 166-167, 240	Coupe ceinture.....	266	Marteau.....	263
Accessoires pour lunettes.....	355, 430-433	Coupe légumes.....	333	Marteau de secours.....	253, 267
Accessoires pour Smartphone.....	70, 142-183, 192, 204-206, 218, 258-259, 402, 418, 429	Coussins.....	66-68	Masques de nuit.....	66
Accessoires tablette PC.....	70, 143, 156-157, 166-167, 192, 199-200, 239, 240	Coussins/ couvertures.....	231, 404	Matelas gonflable.....	426
Accessoires téléphones.....	70, 142-183, 192, 204-206, 218, 258-259, 402, 418, 429	Couteau de chasse.....	414-415	Mémos - Support.....	218
Accroche sacs.....	278	Couteau pizza.....	325-326	Mètres.....	268-271, 400
Adaptateurs.....	70, 156, 168, 258	Couteaux à fromage.....	310-311	Mètres dérouleurs.....	268-271, 400
Adaptateurs de voyage.....	70	Couteaux à pain.....	315	Minuteurs.....	328
Aide-mémoire.....	213-218	Couteaux de cuisine.....	310-312, 315-316, 318-319, 321-322, 325-326, 332	Minuteurs de cuisine.....	328
Anneaux de plongée.....	427	Couteaux de poche.....	264-266, 414-417	Miroirs.....	353
Appareils de chargement.....	145-155, 158, 169, 259	Couteaux/ Sets.....	310-312, 315-316, 318-319, 321-322, 325-326, 332, 414-417	Miroirs de poche.....	353
Articles anti-stress (ASMR).....	158, 353, 440, 444	Couverters.....	323-324, 410	Moulin sel et poivre.....	334-335
Articles bébé.....	61, 465	Couvertures.....	65, 253, 357, 404, 427	Mugs.....	292-297, 358-397, 418
Articles bien-être.....	353	Couvertures de voyage.....	65	Nation.....	426-429
Articles cœur.....	216, 273, 275, 345, 356, 440	Couvre-chefs.....	126-139	Nichoires.....	412
Articles cosmétiques.....	16, 26, 61-64, 348-349, 352, 354	Craies.....	458	Niveaux à bulle.....	267, 269
Articles de bien-être.....	66, 344-345, 351-353, 356	Craies de trottoir.....	458	Noël.....	98, 329, 344-345, 356
Articles de foot.....	392, 403, 428, 440	Crayons à papier.....	194, 227	OEKO-TEX®.....	73, 74, 86-88, 90-94
Articles de gymnastique.....	398-402	Crayons de cire.....	456, 457	Ordinateur portable - accessoires.....	143, 156-157, 166-167, 240
Articles de plage.....	79-84, 123, 289, 350, 403-405, 411, 426-434, 436, 452	Cuillère.....	343	Outil de ramassage.....	413
Articles en feutrine.....	54-55, 89, 98-99, 231, 298	Cuillère à glace.....	327	Outils.....	253, 260-271, 355, 400, 410, 412-419
Articles gonflables.....	426, 428	Cuir.....	282-285	Outils multifonctions.....	246, 264-269, 300, 410, 414-418
Articles ménagers.....	75-79, 88-89, 184-189, 218, 267-271, 276, 288-425	Cutters.....	264, 265	Ouvre-lettres.....	230
Articles polaire.....	65, 139, 404	Décapsuleurs/ bouchons.....	246, 267, 269, 276-277, 300-305, 410, 414, 416-417	Pailles.....	309
Articles sans câbles.....	170-179, 181-183	Décoration.....	99, 344-346	Pansement.....	347
Articles USB.....	144-178, 258	Désodorisant.....	254	Parapluies.....	100-125, 434
Attaché-case.....	22, 53, 54, 237, 241	dessous de verre.....	302-303, 305	Parapluies de poche.....	100-107
Balances.....	69, 328	Disque de stationnement.....	258	Parapluies golf.....	119-123
Balances de cuisine.....	328	Distributeur de vinaigre et d'huile.....	335	Parapluies pour enfants.....	110
Balles et ballons.....	403, 428	Économie.....	333	Parapluies tempête.....	103-107, 111-112, 114-115, 118-119, 122, 125
Ballons de plage.....	428	Écouteurs.....	180-183	Parasols.....	123, 434
Bâtons de marche.....	109-118	Écouteurs intra-auriculaires.....	182-183	Pare soleil.....	100, 123, 126-137, 257, 434
Bâtons nordiques.....	398	Écriture.....	190-209, 212-215, 227, 234	Pâte à modeler.....	443
Bêche.....	412	Emporte-pièce.....	329	Pelless.....	412
Besaces.....	22, 30, 39, 44, 55-57, 166, 250, 421	Enceintes, baffles.....	170-179	Peluches.....	459-467
Bloc-mémo.....	213-218	Été.....	426-439	Pichets.....	295-296
Bluetooth.....	170-183	Étiquettes pour bagages/valises.....	68, 69, 281	Piles.....	471
Boîte à lunch.....	338-342	Étuis pour cartes.....	281-285	Pince à ordures.....	413
Boîte à médicaments.....	354	Étuis pour cartes bancaires.....	281-285	Planches.....	311-319, 321
Boîte à pilules.....	354	Étuis pour cartes de visite.....	232	planches à découper.....	310-319, 321, 332
Boîte à thé.....	291	Étuis pour notebook.....	22, 32-34, 38-40, 43, 44, 46-50, 52-55	Planches en bois.....	311-319, 321
Bol pour noix.....	316	Étuis pour téléphones portables.....	166, 429	Plogging.....	413
Bols à salade.....	342	Événail.....	438-439	Pochettes isotherme.....	79
Bonnets.....	126-138	Feutres.....	453-456	Pochettes/étuis pour passeport.....	281
Bougies.....	344-346	Filets à légumes.....	88, 89	Pompes à air.....	418
Bougies DEL.....	345	Fitness.....	392-393, 398-403, 418-421	Porte clés et lanyards.....	157, 272-280
Bougies parfumées.....	344-345	Flasque.....	308	Porte sac.....	278
Bouillottes.....	356	Fléchettes.....	447	Porte-crayons.....	186, 208, 218
Bourses.....	281-285	Fonction tactile.....	242-244	Porte-documents.....	22, 53-54, 232-239, 241
Bouteilles.....	361-373, 375-378, 387-393, 396, 397	Gants.....	138, 330	Portefeuilles.....	281-285
Bouteilles en verre.....	390-391	Glaçons.....	306	Porte-monnaie.....	281-285
Bracelets.....	251, 253, 260	Gourdes.....	361-373, 375-379, 387-393	Portfolios.....	22, 53-54, 232-239, 241
Brassard.....	402	Gourdes / Gobelets.....	358-393, 396-397	Powerbank.....	148-155, 158
Broyeur.....	333	Gratte-glace.....	258	Premiers secours.....	253, 347
Bulles à savon.....	441	Hachoir.....	321, 325	Presse-papiers.....	238
Câble.....	165	Hamac.....	435	Produits d'entretien des chaussures.....	355
Câbles de chargement ou données.....	145-155, 157-158, 160-165	Hauts parleurs.....	170-179	Projecteurs.....	249
Cadenas pour bagages/ balances/ étiquettes pour valises.....	68-69, 281	Horloges.....	184-189	Protection pour Webcam.....	157
Calculatrices.....	234	Horloges de table.....	184, 186-187	Radios.....	179
Calendrier.....	159	Horloges murales.....	188-189	Randonné.....	398
Carafes.....	296	Hub.....	156-157, 162-164	Récipients en verre.....	294, 296, 336-337, 342
		Hygiène dentaire.....	352	Récipients thermos.....	292-295, 358-386, 396-397
		Imperméables.....	141	Récipients, contenants.....	290, 336-343
		Jetons de caddy.....	276	Réfrigérateur.....	411
		Jeux.....	427-428, 441-452	Règles.....	215-216, 454, 457
				Réveils.....	185
				RFID.....	272, 281

Sac bandoulière.....	39, 45, 56-57
Sac pour pouce.....	61
Sac pour vélo / accessoires.....	58-59, 141, 250, 418-420
Sac vêtements.....	25, 60
Sac week-end.....	23
Sacoches.....	18-64, 72-99, 234-238, 241, 254-256, 418-420, 422, 427
Sacs à bandoulière.....	38-39, 45, 54-57
Sacs à déjections canines.....	413
Sacs à dos.....	32-44, 46-52, 78, 84, 422
Sacs banane.....	45, 56-57, 250, 420-421
Sacs bananes.....	45, 56-57, 250, 420-421
Sacs cordons.....	72-74, 86-87
Sacs de sport.....	24, 27-31, 42, 43, 85
Sacs de voyage.....	12-31
Sacs en coton.....	31, 63, 73-74, 81, 83, 86-88, 90-96
Sacs isothermes / sacs à dos.....	58, 75-80, 84, 256, 298, 422
Sacs Isothermes pour bouteilles.....	299
Sacs pour coffre de voiture.....	254-256
Sacs pour ordinateurs portables.....	22, 32-34, 38-40, 43-44, 46-50, 52-55
Sacs reporter.....	16, 26, 61-64
Sacs reporters.....	16, 22-23, 25, 45-50, 52, 56
Sacs shopping.....	72-99
Santé.....	66-68, 240, 252-253, 347, 353, 356, 398-402, 440
Sécurité.....	250-253, 266, 420, 421
Serviettes.....	350-352, 436
Serviettes micro fibre.....	355, 399, 400
Serviettes rafraîchissantes.....	400
Sets à couture.....	355
Sets à dessin.....	452-458
Sets d'épices.....	334-335
Sets écriture.....	190-192, 208-209
Sets manucure.....	348, 349
Sets soin des ongles.....	348, 349
Shopper.....	80-84, 88-99
Sièges.....	405
Soin des cheveux.....	354
Station de chargement.....	145-147, 149, 151, 158, 169, 259
Stations météo.....	184-187
Stylos.....	190-209, 212-215, 227, 234, 453-457
Stylos billes.....	190-209, 212-215, 218
Stylos écran tactile.....	192, 200, 207
Stylos plume.....	206, 208

Support télescopique.....	143
Supports téléphoniques.....	142-144, 158-159, 259
Surligneur.....	228
Surligneurs.....	228
Tabliers.....	329
Tapis de souris.....	240
Tasses.....	294-295, 394-395
Tasses ou bouteilles isothermes.....	295, 358-388, 396-397
Tentes.....	356-357, 405, 410
Textiles.....	126-139, 252, 329, 350-352, 399, 400, 420, 436
Thermomètre de cuisine.....	328
Thermomètres.....	184-187, 328
Tire-bouchons.....	300, 410, 414-417
Tournevis.....	261-262, 264, 267, 410, 416, 419
Trolleys.....	Dez 21
Trousses.....	211, 457
Trousses à stylos.....	211, 457
Trousses de premiers secours.....	347
Trousses pour cosmétiques.....	16, 26, 61-64
Ustensiles à dessin.....	194, 227, 453-456
Ustensiles de cuisine.....	78-79, 266, 286-343, 358-397, 406-411
Ustensiles de pâtisserie.....	329, 330
Ustensiles de voyage.....	12-85, 144-168, 180-183, 254-257, 281-285, 358-397, 418-420
Valises.....	12-21, 68-69
Vanity.....	16, 26, 61-64
Veilleuses.....	168
Ventilateurs.....	437
Verres.....	292-294, 306
Vestes.....	251-252
Vestes de sécurité.....	251-252
Vêtements d'hiver.....	138-139
Yoyo.....	441

#### Crédits photographiques:

Vanijjan - stock.adobe.com, luckybusiness - stock.adobe.com, Zedspider - stock.adobe.com, Pixel-Shot - stock.adobe.com, Sergey Novikov - stock.adobe.com, Jelena - stock.adobe.com



édité par IA, affiné par l'humain

généralisé par IA



56-0499128

## PILE

Emballage: 60/600 pcs.

Mignon 1,5 V (AA/LR6/AM3)



56-0499129

## PILE

Emballage: 60/1200 pcs.

Micro 1,5 V (AAA/LR03/AM4)

## PICTOGRAMMES



- Horloge radio-pilotée
- Fonction réveil
- Affichage de la date
- Hygromètre
- Parapluie deux personnes
- Longueur des baleines en cm
- Résistant au vent
- Isotherme
- Cuir de boeuf
- Cuir
- Boîte cadeau
- Piles non fournies
- Piles fournies
- Piles plates fournies
- Batterie solaire

## LES TECHNIQUES DE MARQUAGE :



- Tampographie
- Sérigraphie
- Transfert thermique
- Impression numérique
- Transfert numérique
- Gravure laser
- Embossage
- Doming
- Broderie
- Autocollant numérique
- Sublimation
- Impression numérique 360°
- Gravure laser 360°
- Sérigraphie 360°
- Transfert réfléchissant

Taille "cabine": Répond aux dimensions habituelles (max. 40x30x20 cm) de nombreuses compagnies aériennes low-cost. Veuillez vous informer avant votre vol.

Les prix de marquage indiqués sont pour une couleur d'une impression d'un logo (manutention incluse) sur une position, selon le type d'impression et taille affichés, frais techniques exclus. Ce sont des prix arrondis, qui dépendent de votre commande et des quantités commandées. N'hésitez pas à nous contacter pour d'autres tailles ou types d'impressions !

Tous les produits sont vendus sans accessoires. Nos prix sont des prix conseillés à la revente pour les clients finaux et s'entendent nets en EURO. Pour des commandes de produits dangereux (briques) nos transporteurs nous facturent 40€ pour emballage spécial. Les couleurs et dimensions indiquées dans le catalogue sont indicatives, les caractéristiques des originaux pouvant être différentes.

