

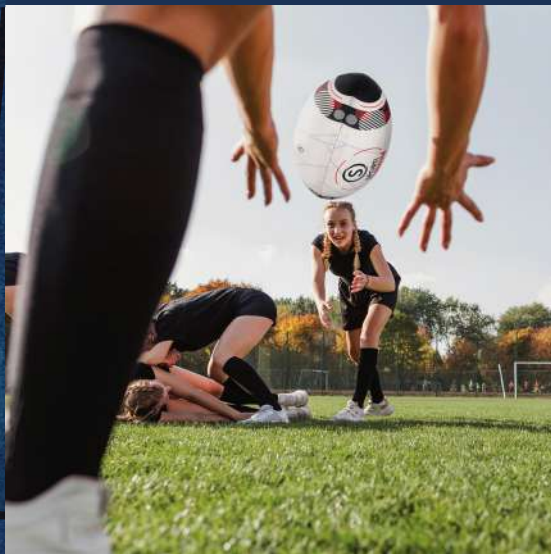

Catalogue
**ÉQUIPEMENT
SPORTIF**



Nos nouveautés 2026

SportBeeper

Une nouvelle marque !

Assurer le pilotage séquentiel et sonore des exercices ou des tests en toute simplicité !

À découvrir en page 93.



Au travers de ce catalogue, nous vous proposons de nouveaux produits :

sac à ballon, raquette pickleball enfant, tablette LCD volleyball... et **un nouveau sport : la pétanque !**

Découvrez l'ensemble de ces références au fil des pages du catalogue, ou allez à l'essentiel grâce à notre brochure nouveautés.



P.36

Planche à rebonds



P.134

Raquette Pickleball enfant



P.42

Mini-but Elite



P.9

Sac pétanque



P.57

Brouette de traçage



P.68

Tablette LCD Volleyball



**Retrouvez toutes
nos nouveautés**
sur notre brochure en ligne



SOMMAIRE

BAGAGERIE

P3

Sacs joueur	4
Petite bagagerie et coach	5
Sacs à raquettes et sacs de rangement	6
Sac équipement et sac à maillots / shorts	7
Sacs et filets à ballons	8
Transport et rangement	9

MULTISPORTS

P13

Chasubles	14
Foulard et ceinture flag	16
Kits d'entraînement	17
Cônes	18
Cerceaux	20
Multimarqueurs	21
Repérage au sol	22
Échelles de vélocité et lattes d'entraînement	24
Piquets de slalom et sac à jalons	25
Jalons et bases	26
Arches de précision, kits d'entraînement et pinces	27
Haies	28
Tchoukballs et mannequins	30
Renforcement musculaire	31
Mannequins et bases	32
Cibles football	35
Planches à rebonds	36
Kits tennis-ballon, kit Futnet et accessoires	37
Mini-buts et Flexi-Goal® Football	38
Cibles et réducteurs handball	44
Buts mini-hand et kits baby-hand	45
Mini-buts et Flexi-Goal® Handball	46
Buts de Basketball et accessoires	48
Pétanque	50
Rugby et beach-volley	51
Coupes, médailles et podium	52

TRAÇAGE ET ACCESSOIRES TERRAIN

P53

Poteaux de corner et de touche	54
Chauss'propre, fanions et délimitation terrain	55
Implants de repérages et traçage	56
Peinture et bombes de marquage	58

COACH, ARBITRE ET JOUEUR

P59

Résines, magnésie, nettoyant et équipement du joueur	60
Bouteilles et glacières	61
Porte-bouteilles et bouteilles	62
Porte-documents rigides et sacs coach	64
Carnets spirales et pro coaching board	65
Plaquettes coach	66
Taktifol	67
Tablettes de coaching LCD	68
Tableaux tactiques	70
Compresseurs, pompes et accessoires de gonflage	72
Brassards	74
Appareils de mesure et porte-voix	76
Sifflets	77
Sifflets et montre arbitre FOX	78
Arbitrage	80

CHRONOMÈTRES ET AFFICHAGE

P83

Les mallettes et kit de chronomètres	84
Montres et chronomètres élèves	86
Chronomètres compétition	87

Chronomètres enseignants	88
Chronomètres professionnels et imprimantes	90
SportBeeper	93
Afficheur multifonctions et panneaux LED	94
Afficheur de score, chronomètre derby et changement joueurs	96

SOIN

P97

Glacières, sac et kit de soin	98
Sac et kit soigneur CLUB	100
Sac et kit soigneur PRO	101
Kits soin	102
Soin par le froid ou le chaud	103
Gels, crèmes et huiles de massage	104
Pansements et protection nasale	106
Bandes	107
Accessoires et bandes	108
Désinfection, thermomètre et oxymètre	109
Brancard et tables de soin	110

FITNESS ET COMBAT

P111

Nattes et porte-nattes	112
Yoga	114
Gymball, fitness roll, balles et ballons spéciaux	115
Équilibre, proprioception et trampoline	116
Steps	117
Renforcement musculaire	118
Cordes à sauter	124
Cordes en chanvre	125
Boxe	126
Judo et Karaté	127
Gymnastique Rythmique	128

SPORTS D'EAU

P129

Textile, bonnets de bain et lunettes swind	130
Accessoires et matériel d'entraînement de natation	131

SPORTS DE RAQUETTES

P133

Pickleball	134
Tennis de Table	138
Badminton	140
Kit badminton, beachminton et speedbadminton	142
Tennis	143
Chariots à balles, kits mini-tennis et afficheur de score	146

ATHLÉTISME

P147

Initiation lancer	148
Lancer et magnésie	149
Course : starting blocks et relais	150
Renforcement musculaire et échelle de vélocité	151
Appareils de mesure, élastique de saut et podium	152

BALLES ET BALLONS

P153

Football, futsal, beach soccer	154
Basketball	156
Handball	157
Volley-ball et water-polo	158
Rugby et football américain	159
Balles et ballons mousse	160
Balles peau d'éléphant	161
Balles et ballons éducatifs	162
Ballons géants et ballons sauteurs	164

SCOLAIRE

P165

Course d'orientation	166
Les indispensables de l'enseignant	169
Hockey et street-hockey	170
Jonglerie	172
Jeux de lancer	174
Jeux de raquettes	176
Ballons sauteurs et ballons géants	177
Repérage au sol	178
Kits agilité et précision	179
Jeux de cours et d'équilibre	180
Sécurité routière	182

FILETS ET ÉQUIPEMENTS TERRAINS

P183

FOOTBALL	184
BASKETBALL	192
HANDBALL	196
VOLLEY-BALL	199
TENNIS	202
BADMINTON	204
RUGBY	206
ÉQUIPEMENT DU STADE	207

LEGENDES



Nouveautés du catalogue 2026



Produit fabriqué en France



Produits disponibles jusqu'à épuisement des stocks



Produit biodégradable



Produit anti-UV



Produits ne bénéficiant pas du franco de port à 370€ HT (le port pour ces références sera facturé)



Vidéo à découvrir sur notre site internet.

CONTENANCE 25 L

LONGUEUR 19 cm

Caractéristiques produits

NOUVEAUTÉ 2026 L'ÉCO-BLOC

Produit soumis à l'éco-taxe (éco-participation).

Le produit contient des matières recyclées

Le produit est recyclable (tout ou partie).

ECO TAXE

RECYCLÉ

RECYCLABLE

NOS ENGAGEMENTS

Conscients des enjeux sociétaux d'aujourd'hui et fidèles à nos valeurs, nous voulons donner plus de sens à notre démarche commerciale. C'est pourquoi nous intégrons à chacune de nos actions **un engagement concret en faveur des Objectifs de Développement Durable des Nations Unies**. Nous concentrons nos efforts sur les objectifs directement liés aux enjeux de notre activité.

VALORISATION DES DÉCHETS

Nous travaillons à réduire notre production de déchets malgré la croissance de notre activité.

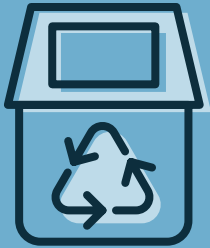

78% de nos déchets sont recyclés

-20% de déchets cartons générés sur 1 an

NOS COLLABORATEURS



82% de nos collaborateurs sont en CDI

11% de notre effectif sont des apprentis. La formation des jeunes du territoire est une valeur forte.

SATISFACTION CLIENTS

Depuis 2024, nous sommes fiers d'être certifiés ISO 9001, une norme de management de la qualité reconnue dans le monde entier. Cette certification reflète notre volonté d'améliorer nos performances, à répondre aux attentes de nos clients et démontre notre engagement en faveur de la qualité.



RECYCLABILITÉ DES PRODUITS



40% des références sont recyclables à + de 95%

24% de nos produits contiennent des matières recyclées

NOUVEAUTÉ 2026
L'ÉCO-BLOC

Retrouvez ces informations sur chaque article.



ÉCONOMIE DURABLE



Nous avons à cœur de bâtir des relations de confiance à la fois avec nos clients et nos fournisseurs. **Soucieux de nos engagements sur le territoire, nous travaillons en priorité avec des prestataires locaux.**



26% de nos produits sont fabriqués en France

ÉCO-PARTICIPATION

L'éco-participation est un coût ajouté au prix de vente des produits concernés.

Il compense les frais de la collecte et du traitement des déchets. Les montants des contributions sont établis par des éco-organismes à but non lucratifs.

Nous appliquons les tarifs en vigueur suivant les recommandations des différents éco-organismes auxquels nous adhérons : Ecomaison, Ecosystem, Screlec, Ecologic, Refashion.



Bagagerie, rangement et transport

Sacs joueur	4
Petite bagagerie et coach	5
Sacs à raquettes et sacs de rangement	6
Sac équipement et sac à maillots / shorts	7
Sacs et filets à ballons	8
Transport et rangement	9

À DÉCOUVRIR



P.5



P.7



P.8

SACS JOUEUR

SAC TROLLEY TEAM

SSPORTI

PRODUIT PERSONNALISABLE*
A PARTIR DE
300 PIECES
(SUR DEVIS)



+ 2 poches
latérales

2 TAILLES

Ct : 59 Litres		Ct : 77 Litres	
H.	30 cm	H.	32 cm
l.	32 cm	l.	34 cm
L.	61 cm	L.	71 cm



+ Poignée de
transport
ergonomique
renforcée



100% polyester
renforcé 600 deniers



Roulettes intégrées

eco
TAXE

Sac 100% polyester renforcé 600 deniers pour une plus grande résistance, grand compartiment principal avec grande ouverture en U à fermeture éclair double, 2 poches latérales, poche sur face avant avec fermeture éclair. Avec ses roulettes et sa poignée (canne) escamotable, ce trolley devient un excellent sac pour le joueur mais aussi pour le transport des équipements. Un sac conçu pour les clubs avec un excellent rapport qualité / prix.

Référence : 078113

Taille : 61cm / 59 Litres

Noir

Dimensions : L. 61cm x h. 30cm x l. 32cm

Référence : 078114

Taille : 71cm / 77 Litres

Noir

Dimensions : L. 71cm x h. 32cm x l. 34cm

SAC DE SPORT TEAM

SSPORTI

PRODUIT PERSONNALISABLE*
A PARTIR DE
300 PIECES
(SUR DEVIS)



+ 2 poches
latérales

+ Poche zippée
sur la face avant

3 TAILLES

Ct : 42 Litres		Ct : 58 Litres		Ct : 76 Litres	
H.	28 cm	H.	30 cm	H.	32 cm
l.	30 cm	l.	32 cm	l.	34 cm
L.	50 cm	L.	60 cm	L.	70 cm



Grande bandouillère de transport
matelassée pour plus de confort

+ Poignée de
transport
ergonomique

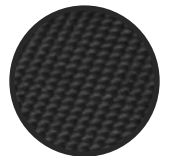

100% polyester
renforcé 600 deniers

eco
TAXE



Sac 100% polyester renforcé 600 deniers, grand compartiment principal avec grande ouverture en U à fermeture éclair double, 2 poches latérales, poche sur face avant avec fermeture éclair. Bandouillère renforcée réglable et amovible. Un sac conçu pour les clubs avec un excellent rapport qualité / prix.

Référence : 078110

Taille : 50cm / 42 Litres

Dimensions : L. 50cm x h. 28cm x l. 30cm

Référence : 078111

Taille : 60cm / 58 Litres

Dimensions : L. 60cm x h. 30cm x l. 32cm

Référence : 078112

Taille : 70cm / 76 Litres

Dimensions : L. 70cm x h. 32cm x l. 34cm

SAC À DOS



Poche latérale ajourée +



+ Sac bimatière



Brides et dos matelassés +



CONTENANCE	EPAISSEUR	LARGEUR	HAUTEUR
25 L	15 cm	30 cm	44 cm



Sac à dos composé d'un grand compartiment principal, 2 poches filet latérales et une grande poche avant zippée pratique pour y ranger vos petits accessoires. Dos et brides de transport matelassés pour plus de confort. Matière : polyester. Coloris : noir avec bandes réfléchissantes sur le devant.

Référence : 078002

L'unité

GYMBAG



CONTENANCE	LONGUEUR	LARGEUR
13 L	44 cm	34 cm



Sac polyester 210 deniers avec cordelettes et coins renforcés en PU. Il peut être utilisé de diverses manières : sac à dos, sac à chaussures, trousse de toilette etc. 5 coloris disponibles (Noir, Rouge, Royal, Vert et Marine).

Référence : 078096

L'unité

SAC MULTIFONCTIONS



2026 NOUVEAU Nouveau design



LONGUEUR	LARGEUR	HAUTEUR
35 cm	15 cm	17 cm



Sac multifonctions 100% polyester. Il peut à la fois servir de sac à chaussures comme de trousse de toilette. Accessibilité au contenant grandement facilitée par son ouverture avec double zip et son attache auto-agrippante. Coloris : Noir

Référence : 078089

L'unité

SAC DE PÉTANQUE 3 BOULES



2026 NOUVEAU



LONGUEUR	LARGEUR	HAUTEUR
24 cm	9 cm	8 cm



Sacoches de pétanque semi rigide très résistante en polyester 600D pouvant accueillir et protéger vos 3 boules. Rabat avec double fermeture zippée et poignée de transport. Coloris Noir. Livré sans boule.

Référence : 078003

L'unité

SAC BANDOULIÈRE PÉTANQUE



2026 NOUVEAU



LONGUEUR	LARGEUR	HAUTEUR
16 cm	25 cm	30 cm



Sac bandoulière composé d'un grand compartiment zippé et d'une poche zippée sur le devant. La partie basse de 9cm de hauteur est pourvue d'une mousse de calage pouvant accueillir et protéger vos 3 boules de pétanques et cochonnets. Matière: Polyester 600D. Coloris Noir. Livré sans boule.

Référence : 078004

L'unité

SACS À RAQUETTES ET SACS DE RANGEMENT

SAC POUR RAQUETTES DE TENNIS DE TABLE

SPORTI



Voir kit avec raquettes page 138

LONGUEUR	LARGEUR	HAUTEUR
62 cm	26 cm	26 cm

ECO TAXE

Sac en toile nylon renforcé 600 deniers. Grand compartiment principal avec ouverture en U pour ranger facilement jusqu'à 40 raquettes de tennis de table. Poche sur face avant avec fermeture éclair pour le rangement des balles et/ou autres matériels (ex : 14 boîtes de 6 balles). Poignées et bandoulière de transport ajustable et renforcée. Coloris : Noir. Livré sans raquette et sans balle / volant.

Référence : 014043

L'unité

SAC POUR RAQUETTES DE BADMINTON OU DE TENNIS

SPORTI



Voir kit avec raquettes page 141 et 145

LONGUEUR	LARGEUR	HAUTEUR
80 cm	48 cm	33 cm

ECO TAXE

Sac en toile nylon renforcé 600 deniers. Grand compartiment avec ouverture en U pour ranger facilement jusqu'à 40 raquettes de badminton ou 20 raquettes de tennis. Poche latérale avec ouverture en U pour le rangement des tubes de volants (jusqu'à 10 tubes) ou tubes de balles tennis (jusqu'à 6 tubes). Poignées et bandoulière de transport ajustable et renforcée. Coloris : Noir. Livré sans raquette et sans balle.

Référence : 011084

L'unité

SAC RANGE FILET

SPORTI



LONGUEUR	LARGEUR	HAUTEUR
80 cm	48 cm	33 cm

ECO TAXE

Sac en toile nylon renforcé 600 deniers. Grand compartiment avec ouverture en U pour ranger facilement vos filets. Poche latérale avec ouverture en U. Poignées et bandoulière de transport ajustable et renforcée. Coloris : Noir. Livré sans filet.

Référence : 011084

L'unité

SAC MULTISPORTS

sea



LONGUEUR	LARGEUR	HAUTEUR
105 cm	70 cm	35 cm

ECO TAXE

Sac multisports en nylon 600 deniers. Grande capacité, il peut aisément accueillir tout type de matériel : cerceaux, jalons, mini-haies, ballons... Coloris : Noir.

Référence : 078102

L'unité

SAC À JAVELOTS

SPORTI



DIAMÈTRE	LONGUEUR
16,5 cm	276 cm

ECO TAXE

Sac pour le transport des javelots. Pour 15 javelots.

Référence : 078115

L'unité

SAC À JALONS / PIQUETS DE SLALOM

SPORTI



LONGUEUR	LARGEUR	HAUTEUR
185 cm	25 cm	25 cm

ECO TAXE

Sac en toile nylon renforcé. Fermeture par zip. Grâce à ses poignées, ce sac permet de transporter facilement jusqu'à 50 piquets de slalom.

Référence : 078063

L'unité

SAC ÉQUIPEMENT

SPORTi

Poignée télescopique et escamotable

2 grandes poches frontales

2 compartiments intérieurs indépendants aérés grâce à leur mesh

2 poignées de transport

Fond renforcé grâce à ses 3 barres de renfort et sa structure plus épaisse.

Renfort PVC au niveau des roues

PRODUIT PERSONNALISABLE*
A PARTIR DE 10 PIÈCES (SUR DEVIS)

CONTENANCE	LONGUEUR	LARGEUR	HAUTEUR
102 L	77 cm	38 cm	35 cm

ECO TAXE RECYCLÉ RECYCLABLE

*Personnalisation logo 1 couleur. Nos articles marqués ne sont ni repris, ni échangés

100% polyester 1680 deniers haute qualité et doublure renforcée. Coloris : noir.

Référence : 078049

L'unité

SAC À MAILLOTS / SHORTS

SPORTi

Porte étiquette en plastique

Poche intérieur en maille ajourée

Bandoulière ajustable

Peut contenir un jeu de 16 maillots et shorts

LONGUEUR	LARGEUR	HAUTEUR
45 cm	35cm	22 cm

ECO TAXE

100% polyester 600 deniers renforcé PVC. Peut contenir 14 maillots et 14 shorts. Avec pochette plastique porte étiquette sur l'avant, grande pochette extérieure, poche intérieure en maille ajourée, poignée de transport et bandoulière ajustable. Grande ouverture en U pour faciliter le rangement. Coloris noir.

Référence : 078001

L'unité

SACS ET FILETS À BALLONS

FILET PORTE BALLONS

SPORTi



Fermeture facile avec cordon d'une autre couleur



Filet tissé en polypropylène Ø4mm, maille simple 100mm. Livré sans ballon.

Référence : 078034	2/3 ballons	BLANC
Référence : 078035	5/6 ballons	BLEU
Référence : 078029	10/12 ballons	JAUNE
Référence : 078030	15/20 ballons	ROUGE

SAC À BALLONS

SPORTi



Cap. 6-7 ballons
H. 75 cm
L. 40 cm

Cap. 12-15 ballons
H. 90 cm
L. 50 cm



Sac à ballons en toile nylon 600 deniers résistant. Muni d'une bandoulière, d'un cordon de serrage et de filets de ventilation latéraux. Coloris : Noir. Livré sans ballon.

Référence : 078026	Capacité 6-7 ballons
Référence : 078028	Capacité 12-15 ballons

SAC ÉQUIPEMENT EN MAILLE AJOURÉE

sea

Capacité

10 ballons de basket T7 ou 13 ballons de foot T5



LONGUEUR	LARGEUR	HAUTEUR
100 cm	50 cm	50 cm



Pour le transport de tout type de matériel (~10 ballons de basket T7, chasubles, cônes). Sac en maille ajourée avec poignées et bandoulière de transport. Mélange polypropylène et polyester. Coloris : Bleu. Livré sans matériel ni ballon.

Référence : 078037 L'unité

SAC À BALLONS MATELOT EN MAILLE AJOURÉE

SPORTi



Capacité

14 ballons de basket T7 ou 18 ballons de foot T5

LARGEUR	HAUTEUR
90 cm	110 cm



Sac à ballons matelot en maille ajourée. Coloris noir. Livré sans ballon.

Référence : 078101 L'unité

SAC À BALLONS DE RUGBY

SPORTi

Fermeture facile par auto-agrippant + clip

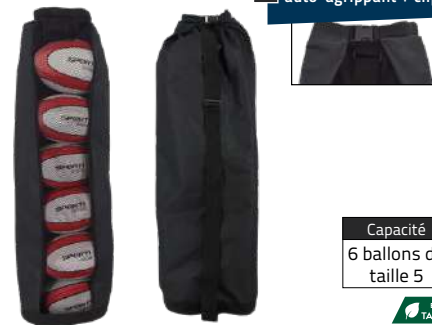

Capacité

6 ballons de taille 5

LARGEUR	HAUTEUR
32 cm	115 cm



Sac pour ballons de rugby en toile nylon 600 deniers résistant. Il contient jusqu'à 6 ballons taille 5. Fermeture facile grâce à son attache auto-agrippante et son clip. Muni d'une bandoulière pour faciliter le transport. Coloris : noir. Livré sans ballon.

Référence : 078024 L'unité

SAC À BALLON

SPORTi

2026 NOUVEAU



DIAMÈTRE	HAUTEUR
26 cm	26 cm



RECYCLÉ

RECYCLABLE

Pour tous types de ballons. Composé d'un fond en tissu polyester et d'une maille polyester. Equipé d'un petit mousqueton sur le fond du sac et d'un gros mousqueton sur lanière sur le coté, ce sac s'accrochera facilement sur un sac à dos. Poche en tissu zippé de dimensions 22x13cm à l'intérieur permet d'y ranger ses clés ou accessoires. Coloris: Noir.

Référence : 078020 L'unité

SAC TUBE BALLONS

SPORTi



Sac pour ballon en toile nylon 600 deniers, 2 contenances disponibles, muni d'une bandoulière, fermeture en S plus facile d'utilisation. Livré sans ballon.

Référence : 078022A	75x29cm	3 ballons
Référence : 078022B	115x29cm	5 ballons

SAC À BALLONS MATCH

SPORTi



CAPACITÉ	LONGUEUR	HAUTEUR
6 ballons	73 cm	50 cm



Sac de transport nylon 600 deniers. Muni d'une bandoulière et de poignées de transport pour vos déplacements en match. Coloris : Noir. Livré sans ballon.

Référence : 078109 L'unité

• CHARIOT DE TRANSPORT

SPORTi

Fermeture de la porte sécurisée pendant le transport



Système d'accroche pour chasubles



Rangement des grandes longueurs (jalons / piquets de slalom).



Porte sur la face avant



Larges roues pour rouler même sur terrain gras



POIDS	LONGUEUR	LARGEUR	HAUTEUR
22 kg	61.5 cm	60 cm	113 cm



Que ce soit pour le transport de ballons ou de matériel, ce chariot sera le partenaire idéal de vos entraînements. Très maniable et très pratique avec sa porte avant et ses roues surdimensionnées, vous n'aurez aucun mal à le faire rouler, même sur terrain gras. Livré démonté.

Référence : 068009

L'unité

• CHARIOT MÉTALLIQUE DE RANGEMENT

SPORTi



POIDS	LONGUEUR	LARGEUR	HAUTEUR
36 kg	122 cm	61 cm	92 cm



Ce chariot métallique permet de ranger jusqu'à 30 ballons et tout type de matériel. Facile à manier avec ses roulettes multi-directionnelles. Pour plus de sécurité, fermeture par cadenas (non fourni). Livré démonté.

Référence : 068011

L'unité

RACK À BALLONS

SPORTi



LONGUEUR	LARGEUR	HAUTEUR
105 cm	20 cm	135 cm



Rack de rangement de ballons muni de 4 roulettes orientables pour faciliter le déplacement. Permet de ranger au moins 16 ballons.

Référence : 069003

L'unité

CHARIOT À BALLONS PLIABLE

Sea



Livré avec sac de rangement

103,5 cm

57 cm

CAPACITÉ	LONGUEUR	LARGEUR	HAUTEUR
20 ballons	65 cm	65 cm	50 cm



Chariot à ballons pliable pour faciliter le rangement, sur roulettes pivotantes. Adapté à tous types de sol.

Référence : 078036

L'unité

TRANSPORT ET RANGEMENT

• ARMOIRE DE RANGEMENT HAUTE 1 PORTE



Armoire antivol en acier zingué équipée d'une porte conçue pour être fermée avec un cadenas (non fourni) et 4 roues de diam 100mm (2 fixes + 2 pivotantes). Maille 5x5 cm. Dimensions intérieures : l. 66 x P. 74 x h. 164 cm. Poids max en charge : 400kg. / Ouverture sur côté 72 cm. Vendue sans étagère (vendues à part). / Livrée montée.

Référence : 068018

A L'armoire

Référence : 068019

B L'étagère à l'unité

MALLE DE RANGEMENT (85L / 110L / 200L)



Cette malle de rangement robuste et légère vous permet un stockage optimal de votre matériel sportif. Avec son couvercle à charnières, ses roulettes à l'avant et sa poignée, elle est très facile à transporter et à fermer.

Référence : 069249

L. 75 cm. / l. 45,3 cm. / H. 39 cm.

85L.

Référence : 069250

L. 85,5 cm. / l. 48,5 cm. / H. 39,5 cm.

110L.

Référence : 069251

L. 84,8 cm. / l. 61 cm. / H. 51,5 cm.

200L.

BAC DE RANGEMENT AVEC COUVERCLE (20L / 50L)



+ Emboîtable et superposable



Bac de rangement robuste en plastique. Emboîtable et superposable, ce bac vous permet un rangement pratique de votre matériel. Équipé d'un couvercle noir.

Référence : 069237A

L. 39 cm. / l. 25 cm. / H. 23 cm. 20L.

Référence : 069237B

L. 56 cm. / l. 41 cm. / H. 29,5 cm. 50L.

BAC DE RANGEMENT SANS COUVERCLE (30L / 50L)



+ Emboîtable et superposable



Bac de rangement robuste en plastique. Emboîtable et superposable, ce bac vous permet un rangement pratique de votre matériel.

Référence : 069238A

L. 44,1 cm. / l. 34,5 cm. / H. 23,5 cm. 30L.

Référence : 069238B

L. 56 cm. / l. 41 cm. / H. 29,5 cm. 50L.

• ARMOIRE DE RANGEMENT BASSE 2 PORTES



A

+ Livrée montée



+
Étagère compatible avec les armoires 2 portes 068020 et 068020

Dimensions extérieures			
POIDS 59 kg	LONGUEUR 120 cm	PROFONDEUR 83 cm	HAUTEUR 125 cm



Armoire basse antivol en acier zingué équipée de 2 portes conçues pour être fermées avec un cadenas (non fourni) et 4 roues de diam 100mm (2 fixes + 2 pivotantes). Maille 5x5 cm. Dimensions intérieures : l. 114 x P. 74 x H. 104 cm. Dimensions extérieures : l. 120 x P. 83 x H. 125 cm. Poids max en charge : 400 Kg / Ouverture sur côté 120 cm. Vendue sans étagère (vendues à part). / Livrée montée.

Référence : 068022

A L'armoire

Référence : 068021

B L'étagère à l'unité

• ARMOIRE DE RANGEMENT HAUTE 2 PORTES



A

+ Livrée montée



+
Étagère compatible avec les armoires 2 portes 068020 et 068020

Dimensions extérieures			
POIDS 69 kg	LONGUEUR 122 cm	PROFONDEUR 80 cm	HAUTEUR 187 cm



Armoire antivol en acier zingué équipée de 2 portes conçues pour être fermées avec un cadenas (non fourni) et 4 roues de diam 125mm (2 fixes + 2 pivotantes). Maille 5x5 cm. Dimensions intérieures : l. 114 x P. 74 x h. 164 cm. Poids max en charge : 720kg. / Ouverture sur côté 120 cm. Vendue sans étagère (vendues à part). / Livrée montée.

Référence : 068020

A L'armoire

Référence : 068021

B L'étagère à l'unité

TRANSPORT ET RANGEMENT

SUPPORT CERCEAUX MURAL

SPORTi



Support métallique laqué, peut contenir 5 diamètres de cerceaux différents. Capacité de 100 cerceaux.

Référence : 069001

L'unité

PORTE-NATTES MURAL RÉGLABLE

SPORTi



Porte-nattes mural, réglable selon l'écartement des œillets, peut contenir jusqu'à 20 nattes.

Référence : 043002

L'unité

PORTE-NATTES MOBILE

SPORTi



Écartement réglable

Poignée de déplacement



CAPACITÉ = 40 nattes POIDS 10 kg HAUTEUR 2,09 m

Monté sur 4 roulettes pivotantes, ce support peut contenir environ 40 nattes (selon leur épaisseur). Largeur du porte-nattes réglable pour s'adapter à l'écartement entre les œillets (réglage sans outil). Munis d'une poignée de déplacement. Encombrement au sol 69 x 61 cm.

Référence : 043000

L'unité

SAC RANGE NATTE PLIABLE

SPORTi



Peut contenir jusqu'à 16 nattes



LONGUEUR 80 cm LARGEUR 48 cm HAUTEUR 33 cm



Sac en toile nylon renforcé 600 deniers. Grand compartiment avec ouverture en U pour ranger facilement jusqu'à 16 nattes pliées (ref : 043015). Poche latérale avec ouverture en U. Poignées et bandoulière de transport ajustable et renforcée. Coloris : Marine. Livré sans natte.

Référence : 011084

L'unité

Multisports

Chasubles	14
Foulard et ceinture flag	16
Kits d'entraînement	17
Cônes	18
Cerceaux	20
Multimarqueurs	21
Repérage au sol	22
Échelles de vitesse et lattes d'entraînement	24
Piquets de slalom et sac à jalons	25
Jalons et bases	26
Arches de précision, kits d'entraînement et pinces	27
Haies	28
Tchoukballs et mannequins	30
Renforcement musculaire	31
Mannequins et bases	32
Cibles football	35
Planches à rebonds	36
Kits tennis-ballon, kit Futnet et accessoires	37
Mini-buts et Flexi-Goal® Football	38
Cibles et réducteurs handball	44
Buts mini-hand et kits baby-hand	45
Mini-buts et Flexi-Goal® Handball	46
Buts de Basketball et accessoires	48
Pétanque	50
Rugby et beach-volley	51
Coupes, médailles et podium	52

À DÉCOUVRIR



P.34



P.36



P.39

CHASUBLES

CHASUBLE RÉVERSIBLE

SPORTi

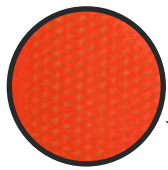

Maille ajourée
100% polyester



VIOLET
-
VERT



ORANGE
-
JAUNE



ROUGE
-
BLEU



NOIR
-
BLANC



PRODUIT PERSONNALISABLE*
A PARTIR DE
300 PIÈCES
(SUR DEVIS)

Taille XXS	
H.	48 cm
L.	40 cm

Taille XS	
H.	56 cm
L.	48 cm

Taille M	
H.	66 cm
L.	55 cm

Taille XL	
H.	76 cm
L.	60 cm



Chasuble réversible d'entraînement avec mailles ajourées pour plus de respirabilité. 100% polyester.

Référence : 063250

L'unité

CHASUBLE RUGBY RÉVERSIBLE

SPORTi



+ Renfort par galons

+ Doubles coutures avec insertion de cordon

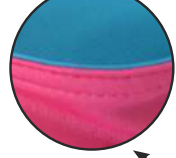

PRODUIT PERSONNALISABLE*
A PARTIR DE
300 PIÈCES
(SUR DEVIS)

PORTE CHASUBLES PVC

SPORTi

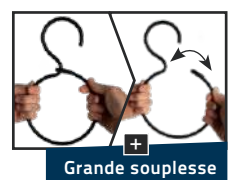

+ Grande souplesse



+ Large crochet pour une pose facile sur la main courante : les chasubles ne traînent pas à terre



Capacité
environ 50 chasubles



Anneau en PVC flexible et très résistant pour le transport et le stockage des chasubles. Le crochet supérieur permet de suspendre facilement les chasubles aux mains courantes des stades. Diamètre compartiment chasubles : 14,5 cm

Référence : 069209

L'unité

- ORANGE
-
VERT
- ROUGE
-
JAUNE
- CIEL
-
ROSE

Chasuble rugby réversible 100% polyester interlock 180gr, robuste et extensible. Sa constitution (renfort par galons, double coutures avec insertion de cordon, croisillons de renfort ou absence de coutures aux endroits stratégiques) en fait un chasuble idéal pour la pratique du rugby. Convient également aux autres sports.

Référence : 063310

L'unité

CHASUBLE
SPORTI

PRODUIT PERSONNALISABLE*
A PARTIR DE
300 PIECES
(SUR DEVIS)

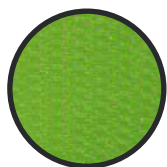

Maille ajourée 100% polyester
Grammage 85/90g/m²



2026 NOUVEAU
Nouvelle taille : 2XL/3XL



Taille XXS	
H.	48 cm
I.	40 cm

Taille XS	
H.	56 cm
I.	48 cm

Taille M	
H.	66 cm
I.	55 cm

Taille XL	
H.	76 cm
I.	60 cm

Taille 2XL/3XL	
H.	90 cm
I.	65 cm

Sa matière extensible et agréable au toucher fait de ce chasuble d'entraînement un des meilleurs rapports qualité / prix du marché. 100% polyester. Disponible en 10 coloris. Taille 2XL/3XL disponible en coloris jaune fluo, orange fluo, rouge, royal et vert fluo.

Référence : 063209

Tailles XXS à XL - L'unité

Référence : 063199

Taille 2XL/3XL - uniquement en jaune fluo, orange fluo, rouge, royal et vert fluo - L'unité

LOT DE CHASUBLES RÉVERSIBLES NUMÉROTÉS

SPORTI



Taille XS	
H.	56 cm
I.	48 cm

Taille M	
H.	66 cm
I.	55 cm

Taille XL	
H.	76 cm
I.	60 cm

+ Réversible

NOIR - BLANC

ROUGE - BLEU



Chasuble réversible d'entraînement avec mailles ajourées pour plus de respirabilité. 100% polyester.

Référence : 063237 de 1 à 10 - lot de 10 noir/blanc ou rouge/bleu

Référence : 063238 de 11 à 15 - lot de 5 noir/blanc ou rouge/bleu

Référence : 063236 de 16 à 20 - lot de 5 noir/blanc ou rouge/bleu

LOT DE CHASUBLES NUMÉROTÉS

SPORTI



Taille XS	
H.	56 cm
I.	48 cm

Taille M	
H.	66 cm
I.	55 cm

Taille XL	
H.	76 cm
I.	60 cm

VERT FLUO

BLEU

JAUNE FLUO

ROUGE



Chasubles extensibles et agréables au toucher, 100% polyester. Vendus en lot de 10 numérotés de 1 à 10 ou en lot de 5 numérotés de 11 à 15 ou de 16 à 20. Numéros coeur et dos. Disponibles en 3 tailles (XS, M et XL) et en 4 couleurs (Bleu, Jaune, Rouge et Vert).

Référence : 063120 de 1 à 10 - lot de 10 jaune, rouge, vert et bleu

Référence : 063122 de 11 à 15 - lot de 5 jaune, rouge, vert et bleu

Référence : 063123 de 16 à 20 - lot de 5 jaune, rouge, vert et bleu

CHASUBLE NYLON AVEC ATTACHES AUTO-AGRIPPANTES



Attache auto-agrippante élastique



Taille XS	Taille S	Taille M	Taille L
H. 49 cm	H. 52 cm	H. 56 cm	H. 60 cm
L. 27 cm	L. 29 cm	L. 31 cm	L. 35 cm



Chasuble en toile nylon légère, renforcée, avec élastiques et attaches auto-agrippantes sur chaque côté.
4 coloris disponibles : Bleu, Rouge, Jaune et Vert.

Référence : 063116

L'unité

BRASSARD UNI



UNI ORANGE FLUO

UNI JAUNE FLUO

UNI BLANC

Voir brassards page 74-75

LARGEUR	LONGUEUR
9 cm	35 cm



Avec élastique et large auto-agrippant pour plus de confort.

- Référence : 063266 Blanc
- Référence : 063266 Orange fluo
- Référence : 063266 Jaune fluo

GILET DE SÉCURITÉ



Bande de sécurité de 50mm cousue. Coupe ample pour pouvoir porter le gilet au dessus des autres vêtements. Taille L/XL. 100% polyester.

Référence : 063453

L'unité



CEINTURE FLAG



LANIÈRE	TOUR DE TAILLE
41 cm	130 cm



Idéal pour l'initiation au rugby grâce aux 2 lanières auto-agrippantes qui permettent de simuler le plaquage. Ceinture réglable avec clips pour plus de confort. Disponible en 4 coloris : Bleu, Rouge, Jaune et Vert.

Référence : 063248

L'unité

FOULARD



Taille
62 cm
62 cm
83 cm



Foulard 80% polyester 20% coton, finition roulottée au bord. Peut être utilisé pour de multiples exercices sportifs. 4 coloris disponibles: Bleu, Rouge, Jaune et Vert.

Référence : 063219

L'unité

KIT A «LES INDISPENSABLES»

SPORTi

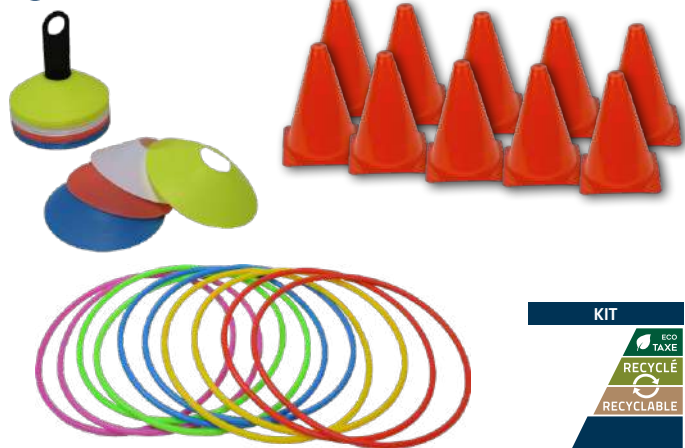

- 1 lot de 40 multimarqueurs
- 10 cerceaux ronds diam 65 cm
- 10 plots standards hauteur 23 cm

KIT F «KIT MULTIMARQUEURS GÉANTS»

SPORTi

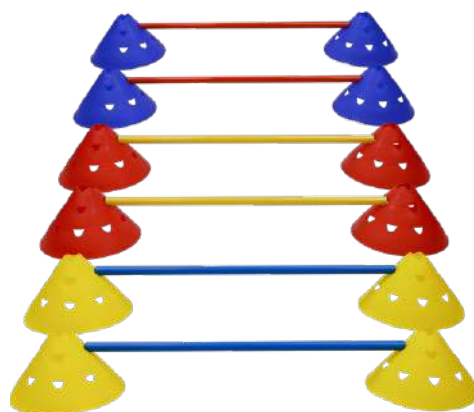

- 1 lot de 12 multimarqueurs géants avec encoches multi-hauteurs (5, 10 et 15cm)
- 6 jalons 100cm

RÉFÉRENCE : 062995

KIT E «KIT COMPLET»

SPORTi

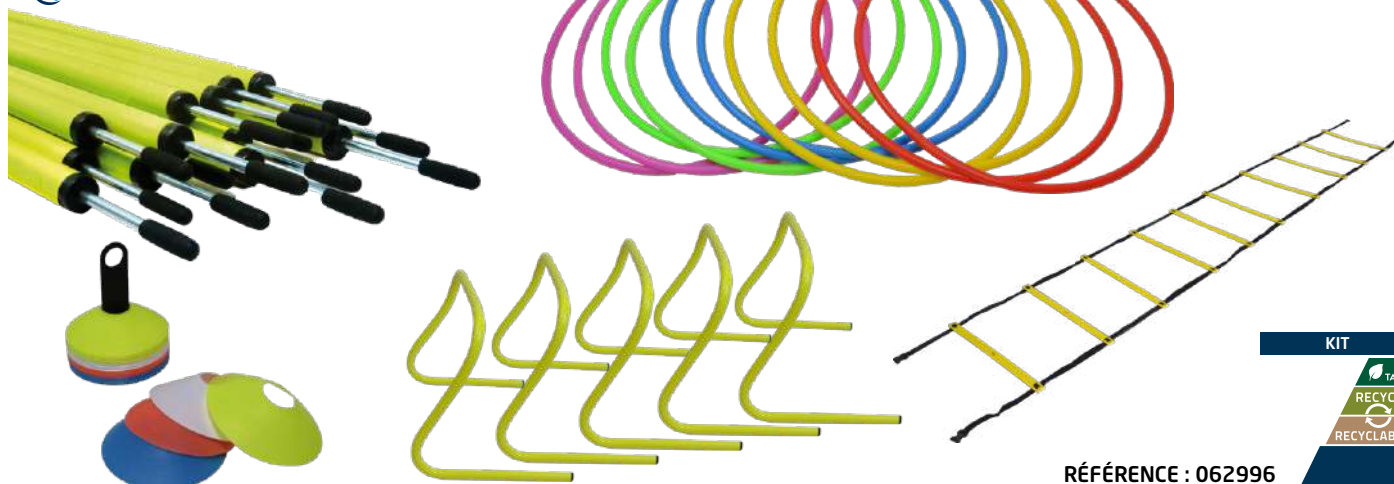

- 1 lot de 40 multimarqueurs
- 1 échelle de rythme simple de 4m.

- 10 cerceaux ronds diam 65 cm
- 5 haies de vélocité hauteur 30 cm

- 12 piquets de slalom 160 cm pointe acier

RÉFÉRENCE : 062996

KIT D «PIQUETS DE SLALOM»

SPORTi



+ Sac offert



- 30 piquets de slalom 160 cm pointe acier (15 rouges, 15 jaunes)
- 1 sac de transport en nylon renforcé (OFFERT)

RÉFÉRENCE : 062997

KIT H «KIT MULTI-SAUTS HAUTEUR 30CM» À L'UNITÉ

SPORTi



+ Coloris assortis

KIT



Lot de 2 cônes 30 cm 8 trous + 1 jalon d'1m. RÉF : 063324

KIT B «KIT MULTI-SAUTS HAUTEUR 30CM» PAR 5

SPORTi



+ Coloris assortis

KIT



Lot de 10 cônes 30 cm 8 trous + 5 jalons d'1m. RÉF : 062998

KIT I «KIT MULTI-SAUTS HAUTEUR 50CM» À L'UNITÉ

SPORTi



+ Coloris assortis

KIT



Lot de 2 cônes 50 cm 12 trous + 1 jalon d'1m. RÉF : 063325

KIT C «KIT MULTI-SAUTS HAUTEUR 50CM» PAR 5

SPORTi



+ Coloris assortis

KIT



Lot de 10 cônes 50 cm 12 trous + 5 jalons d'1m. RÉF : 063274

CÔNE SPÉCIAL À BANDE



HAUTEUR
24 cm



Base carrée de 14cm stable et très visible, en polyéthylène.

Référence : 063331

L'unité

LOT DE 10 CACHES CÔNES NUMÉROTÉS

SPORTi



Lot de 10 caches cônes numérotés de 1 à 10. Convient pour les cônes 18, 20, 23 et 30cm.

Référence : 099208

Le lot de 10



CÔNE SIMPLE

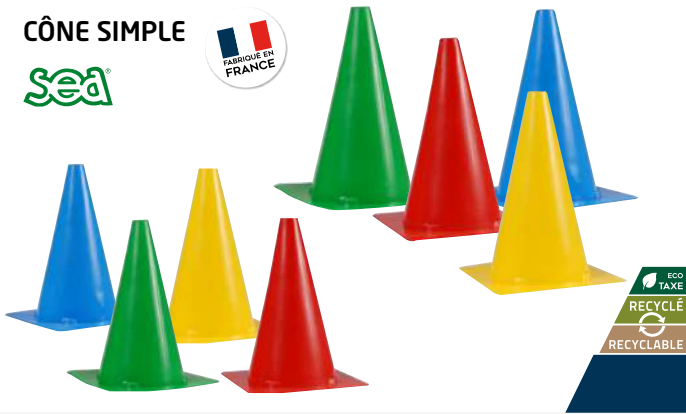

Cône PVC standard avec une embase carrée pour une meilleure stabilité. Disponible en 4 coloris : Jaune / Rouge / Vert / Bleu.

Référence : 063332A 20cm.
Référence : 063332B 30cm.

CÔNE EXTRA SOUPLE



+ Incassable

Cône extra souple avec une embase ronde, incassable, il s'écrase sous le pied pour éviter tous risques de chutes. Disponible en 6 coloris : Jaune / Rouge / Vert / Orange / Violet / Bleu.

Référence : 063013 15cm.

CÔNE MULTIJEU 30CM / 8 TROUS



DIAMÈTRE 25 cm
HAUTEUR 30 cm

Cône PVC à trous (8 trous) avec embase spéciale à 2 niveaux pour plus de flexibilité, peut recevoir tous les jalons de diamètre standard, encoche pour cerceau plat. Disponible en 4 coloris : Jaune / Rouge / Vert / Bleu.

Référence : 063333 L'unité

CÔNE MULTIJEU 50CM / 12 TROUS



DIAMÈTRE 30 cm
HAUTEUR 50 cm

Cône PVC à trous (12 trous) avec embase spéciale à 2 niveaux pour plus de flexibilité, peut recevoir tous les jalons de diamètre standard, encoche pour cerceau plat. Disponible en 4 coloris : Jaune / Rouge / Vert / Bleu.

Référence : 063334 L'unité

CÔNE STANDARD



Cône en polyéthylène avec embase carrée. Disponible en 2 coloris : Jaune / Rouge.

Référence : 063086 18cm. Jaune / Rouge
Référence : 063086C 23cm. Jaune / Rouge
Référence : 063086E 37cm. Jaune / Rouge

CÔNE SOUPLE EN CAOUTCHOUC



Cône souple en caoutchouc avec embase ronde large, très stable. Disponible en 3 coloris : Jaune / Rouge / Vert.

Référence : 063330A 20cm. 200gr. Jaune / Rouge / Vert
Référence : 063330B 35cm. 700gr. Jaune / Rouge / Vert

CERCEAU PLAT
sea

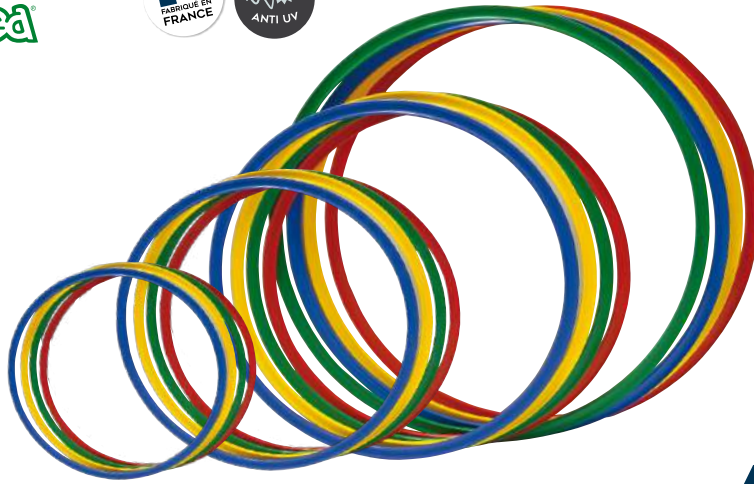

Les cerceaux plats permettent une meilleure stabilité pour l'utilisation au sol. Disponible en 4 couleurs : rouge, vert, jaune et bleu.

Référence : 063027H	L'unité	Ø40cm.
Référence : 063027E	L'unité	Ø50cm.
Référence : 063027F	L'unité	Ø60cm.
Référence : 063027J	L'unité	Ø70cm.

KIT CERCEAUX PLATS
RÉFÉRENCE : 063309
sea



- 10 cerceaux plats diam 40cm
- 10 cerceaux plats diam 50cm
- 10 cerceaux plats diam 60cm
- 1 porte cerceaux.

Référence : 063309 Le kit
Référence : 063304 Le porte cerceaux seul

CERCEAU ROND
sea

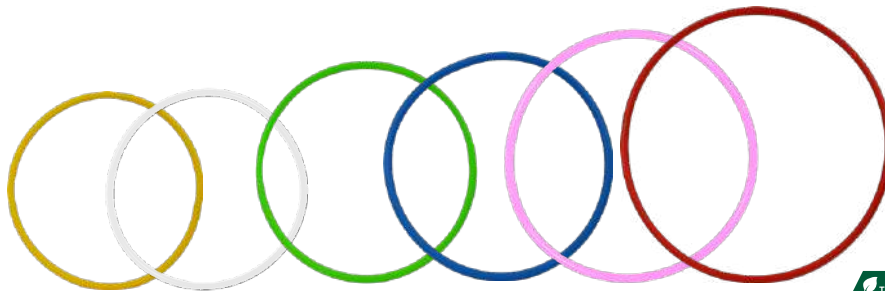

Existe en 6 couleurs. (blanc, rouge, vert, jaune, rose et bleu).

Référence : 063028	L'unité	Ø50cm.
Référence : 063028A	L'unité	Ø65cm.
Référence : 063028C	L'unité	Ø75cm.
Référence : 063028D	L'unité	Ø85cm.

LOT DE 12 CERCEAUX EXTRA-PLATS
SPORTI



Cerceaux extra-plats et extra-souples. Se plient à volonté sans perdre leur forme initiale. 3 cerceaux de chaque couleur (bleu, vert, jaune et rouge).

Référence : 063026 Le lot de 12

MULTIMARQUEURS GÉANTS AVEC ENCOCHES



Lot de 12 :
4 jaunes +
4 rouges +
4 bleus

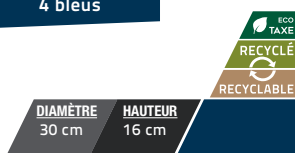

Composé de 12 multimarqueurs de 3 couleurs différentes (Rouge, Jaune et Bleu). Équipés d'encoches permettant d'y apposer des jalons à 3 hauteurs différentes (5, 10 et 15cm). Livré avec support en plastique.

Référence : 062994 Lot de 12

MULTIMARQUEURS GÉANTS 15CM.



Lot de 40 :
10 jaunes +
10 rouges +
10 bleus + 10 blancs



Avec encoche : permet de positionner des jalons à une hauteur de 15 cm pour en faire des mini-haies. Avec support de transport en plastique.

Référence : 063428 Lot de 40

MULTIMARQUEURS CLASSIQUES



LOT DE 20



LOT DE 40



LOT DE 60

+ Support offert à partir de 20 coupelles achetées à l'unité



Coupelle seule

DIAMÈTRE 19 cm HAUTEUR 5,5 cm

ECO TAXE RECYCLABLE

Livré avec le support pour le transport et le rangement (composé de 4 couleurs, blanc, bleu, orange et jaune).

Référence : 063173	Lot de 20
Référence : 063174	Lot de 40
Référence : 063440	Lot de 60
Référence : 063174U	Coupelle seule

MULTIMARQUEURS EXTRA SOUPLES SANS ENCOCHE



+ Extra souple



DIAMÈTRE 19,5 cm HAUTEUR 3,5 cm

ECO TAXE

Multimarqueurs extra souples, ils s'écrasent sous le pied pour éviter tout risque de chutes. Traitement anti UV. Livré avec un support de transport.

Référence : 063429	Lot de 20	Blanc
Référence : 063340	Lot de 20	Bleu/Blanc/Orange/Jaune
Référence : 063430	Lot de 40	Blanc
Référence : 063404	Lot de 40	Bleu/Blanc/Orange/Jaune

MULTIMARQUEURS EXTRA SOUPLES AVEC ENCOCHE



+ Extra souple



DIAMÈTRE 19,5 cm HAUTEUR 5 cm

ECO TAXE

Multimarqueurs extra souples avec encoche, permettent de positionner des jalons à une hauteur de 5 cm pour en faire des mini-haies. Ils s'écrasent sous le pied pour éviter tout risque de chutes. Livré avec un support de transport.

Référence : 063431	Lot de 20	Blanc
Référence : 063405	Lot de 20	Jaune / Rouge
Référence : 063407	Lot de 20	Jaune / Rouge / Blanc / Bleu
Référence : 063432	Lot de 40	Blanc
Référence : 063406	Lot de 40	Jaune / Rouge
Référence : 063345	Lot de 40	Jaune / Rouge / Blanc / Bleu

LOT DE 24 DISQUES DE REPÉRAGE



+ Ne dévie pas la trajectoire du ballon



DIAMÈTRE 15,5 cm

ECO TAXE RECYCLABLE

Lot de 24 disques de repérage antidérapants, parfaitement adaptés aux entraînements en salle ou sur terrain synthétique. Ne dévie pas la trajectoire du ballon. Support métal robuste et fait de façon à ce que les disques soient faciles à enlever et à remettre.

Référence : 063303	Le lot (12 jaunes et 12 oranges)
Référence : 063480	Le lot (8 bleus, 8 blancs et 8 rouges)

LOT DE 12 DISQUES DE REPÉRAGE BLANCS



DIAMÈTRE 20,5 cm

ECO TAXE RECYCLABLE

Lot de 20 disques de repérage blancs antidérapants, parfaitement adaptés aux entraînements en salle ou sur terrain synthétique. Son point fort est qu'il ne dévie pas la trajectoire du ballon. Support métal robuste et fait de façon à ce que les disques soient faciles à enlever et à remettre.

Référence : 063433	Lot de 20
--------------------	-----------

LOT DE 20 ANNEAUX DE REPÉRAGE EXTRA SOUPLES



+ Extra plat



+ Livré avec un sac de transport en mesh

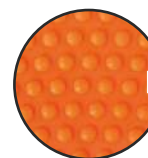

+ Dessous antidérapant

DIAMÈTRE 19 cm

ECO TAXE

Lot composé de 5 disques Rose fluo + 5 disques Turquoise + 5 disques Jaune fluo + 5 disques Orange fluo. Sa matière antidérapante est adaptée aux entraînements en salle ou sur terrain synthétique. Ses points forts sont qu'il ne dévie pas la trajectoire du ballon et que le trou au milieu permet d'y faire tenir un ballon afin d'imaginer tout type de jeu. Livré dans un sac de transport en mesh. Diamètre du trou : 8cm.

Référence : 063119	Lot de 20
--------------------	-----------

RUBAN ADHÉSIF DE MARQUAGE AU SOL



+ Ne laisse pas de trace de colle

LONGUEUR 45 m
LARGEUR 5 cm



Ruban adhésif pour le traçage temporaire des sols. Bonne résistance à l'abrasion. Ne laisse pas de traces de colle sur le sol après utilisation. Installation facile grâce à sa structure toilée sécable à la main.

Référence : 064505

L'unité

KIT DE MARQUAGE TERRAIN



x15



Composé d'un enrouleur, d'un élastique de 50m et de 15 piquets vous sera très utile pour délimiter tout type d'aire de jeu. Cet élastique dit « boutonnière » de 3cm de largeur est bien visible et est muni de trous tissés pour faciliter l'utilisation des piquets. Sa longueur étirée peut atteindre 100m.

Référence : 099045

Le kit

Référence : 099044

Le lot de 15 piquets seul

MARQUAGE AU SOL NUMÉROTÉS



DIAMÈTRE 20,5 cm
ÉPAISSEUR 3 mm



+ SOUPLE ET ANTIDÉRAPANT

Marquage au sol avec numéros de 1 à 10. Antidérapant en caoutchouc souple et très solide avec un aspect granuleux sur une face.

Référence : 062981

Le lot de 10

ROULEAU DE BANDE DE MARQUAGE



2,5M 10M 20M

LARGEUR 4 cm



Disponible en 3 dimensions : 2,5m, 10m ou 20m. 4 coloris disponibles : Bleu, Rouge, Vert et Jaune.

Référence : 069109

2,5m

Référence : 069057

10m

Référence : 069058

20m

ENSEMBLE DE MARQUAGE

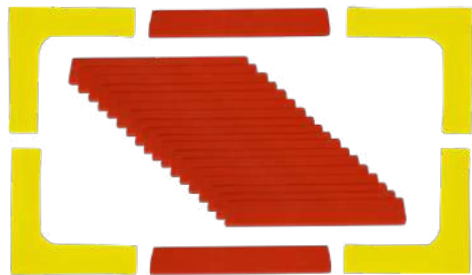

KIT



Ensemble de 20 lattes rouges (réf : 069103) et 4 angles jaunes (réf : 069101).

Référence : 069224

Le lot

KIT G : EMPREINTES RONDES

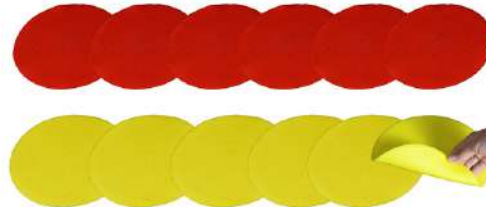

+ SOUPLE ET ANTIDÉRAPANT

KIT



DIAMÈTRE 25 cm
ÉPAISSEUR 3 mm

Kit composé de 12 empreintes rondes (6 rouges et 6 jaunes).

Référence : 062992

Le kit

EMPREINTE CARRÉE

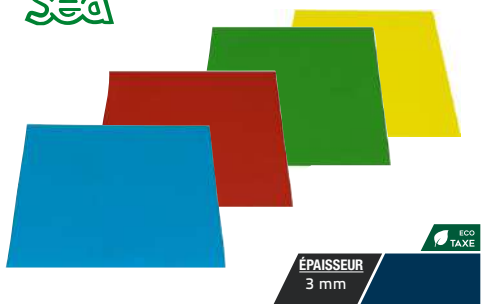

ÉPAISSEUR 3 mm



Empreinte antidérapante en caoutchouc souple et très solide avec un aspect granuleux sur une face. 4 coloris disponibles : Bleu, Rouge, Vert et Jaune.

Référence : 069104

20 x 20 cm.

EMPREINTE RONDE

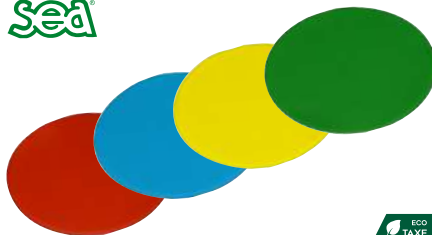

DIAMÈTRE 25 cm
ÉPAISSEUR 3 mm



Empreinte antidérapante en caoutchouc souple et très solide avec un aspect granuleux sur une face. 4 coloris disponibles : Bleu, Rouge, Vert et Jaune.

Référence : 069100

L'unité

EMPREINTE ANGLE



CÔTÉS 27 cm
LARGEUR 7 cm
ÉPAISSEUR 3 mm



Empreinte antidérapante en caoutchouc souple et très solide avec un aspect granuleux sur une face. 4 coloris disponibles : Bleu, Rouge, Vert et Jaune.

Référence : 069101

L'unité

LATTE DE MARQUAGE

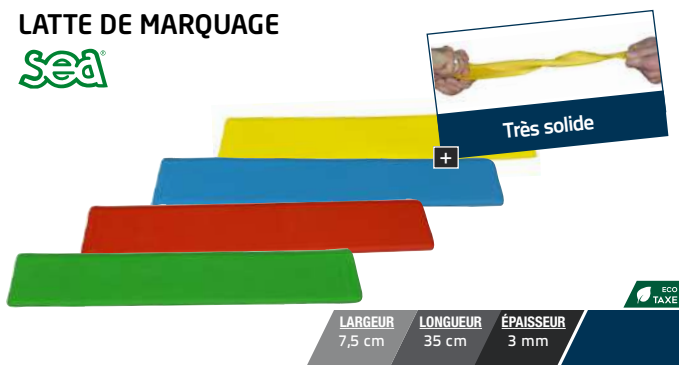

LARGEUR	LONGUEUR	ÉPAISSEUR
7,5 cm	35 cm	3 mm



Empreinte antidérapante en caoutchouc souple et très solide avec un aspect granuleux sur une face.
4 coloris disponibles : Bleu, Rouge, Vert et Jaune.

Référence : 069103 L'unité

LATTE VINYLE



LARGEUR	LONGUEUR
4 cm	40 cm



Disponibles en 4 coloris assortis : bleu, jaune, rouge et vert.

Référence : 069051U L'unité
Référence : 069221 Lot de 20 lattes
Référence : 069222 Lot de 40 lattes

EMPREINTE TRIANGLE

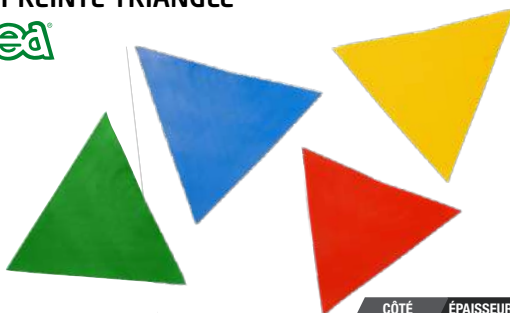

CÔTÉ	ÉPAISSEUR
20 cm	3 mm



Empreinte antidérapante en caoutchouc souple et très solide avec un aspect granuleux sur une face. 4 coloris disponibles : Bleu, Rouge, Jaune et Vert.

Référence : 069108 L'unité

EMPREINTE FLÈCHE

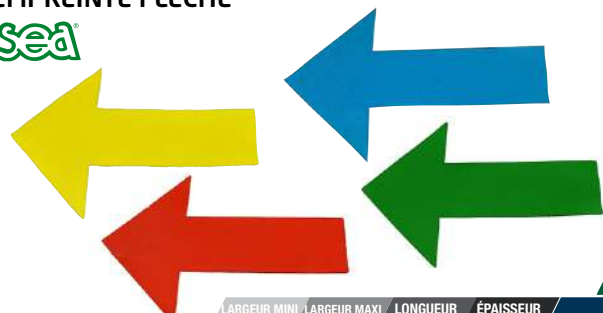

LARGEUR MINI	LARGEUR MAXI	LONGUEUR	ÉPAISSEUR
7 cm	18 cm	23 cm	3 mm



Empreinte antidérapante en caoutchouc souple et très solide avec un aspect granuleux sur une face. 4 coloris disponibles : Bleu, Rouge, Vert et Jaune.

Référence : 069102 L'unité

EMPREINTE MAIN



ÉPAISSEUR
3 mm



Empreinte antidérapante en caoutchouc souple et très solide avec un aspect granuleux sur une face. 4 coloris disponibles : Bleu, Rouge, Vert et Jaune.

Référence : 069105 La paire

EMPREINTE PIED

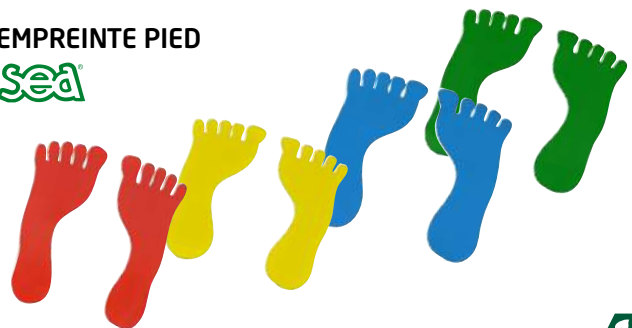

LONGUEUR	ÉPAISSEUR
23 cm	3 mm



Empreinte antidérapante en caoutchouc souple et très solide avec un aspect granuleux sur une face. 4 coloris disponibles : Bleu, Rouge, Vert et Jaune.

Référence : 069106 La paire

MALLETTE MOTRICITÉ



KIT



Mallette contenant 32 empreintes vinyle en 4 couleurs (4 paires de pieds, 4 paires de mains, 4 triangles, 4 cercles et 8 flèches). Permet d'appréhender les notions d'équilibre, de formes et de couleurs.

Référence : 069215 L'unité
Référence : 024070 La mallette seule

MALLETTE PARCOURS MOTEUR



KIT



Mallette contenant 36 pièces vinyle en 4 couleurs (4 paires de pieds, 4 paires de mains, 4 rouleaux de marquage de 2,5m, 8 angles et 8 flèches). Permet de constituer des parcours psychomoteurs en associant pieds, mains et formes variées de couleurs différentes. Livrée avec notice.

Référence : 069214 L'unité
Référence : 024070 La mallette seule

ÉCHELLE DE VÉLOCITÉ SIMPLE 2M



LONGUEUR	LARGEUR	RECYCLABLE
2 m	50 cm	ECO TAXE

Formée de 2 lanières en nylon et de 5 barreaux plats pour la sécurité, c'est l'outil idéal pour le travail des appuis et de la coordination. Fournie avec une housse de transport. Disponible en jaune, bleu et rouge.

Référence : 063180A

L'unité

ÉCHELLE DE VÉLOCITÉ SIMPLE 4M

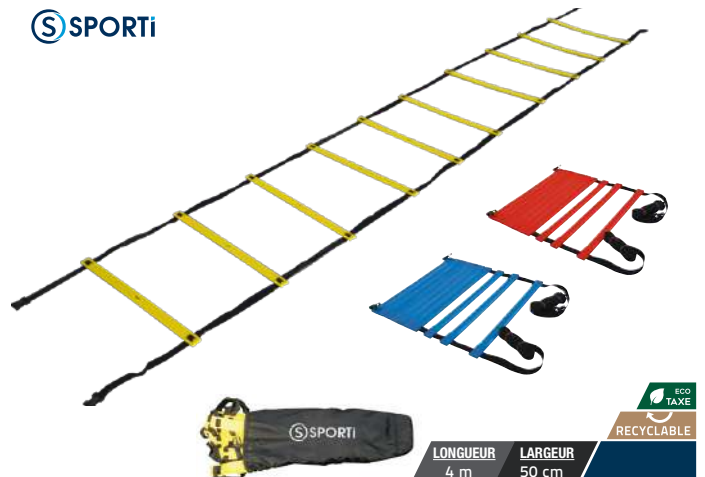

LONGUEUR	LARGEUR	RECYCLABLE
4 m	50 cm	ECO TAXE

Formée de 2 lanières en nylon et de 10 barreaux plats pour la sécurité, c'est l'outil idéal pour le travail des appuis et de la coordination. Fournie avec une housse de transport. Disponible en jaune, bleu et rouge.

Référence : 063177A

L'unité

ÉCHELLE DE VÉLOCITÉ DOUBLE



LONGUEUR	LARGEUR	RECYCLABLE
4 m	1 m	ECO TAXE

De même composition que l'échelle de vitesse simple, l'échelle de vitesse double permet de travailler différemment notamment grâce à un écart des appuis plus important. Fournie avec une housse de transport.

Référence : 063178

L'unité

LOT DE 12 CERCEAUX OCTOGONAUX



Livré avec sac de transport

Ø EXTÉRIEUR	RECYCLABLE
49 cm	ECO TAXE

Lot de 12 cerceaux octogonaux avec clips de liaison. Coloris : Jaune fluo. Livré avec sac de transport.

Référence : 063456

Le lot

ÉCHELLES DE VÉLOCITÉ «EN CROIX»

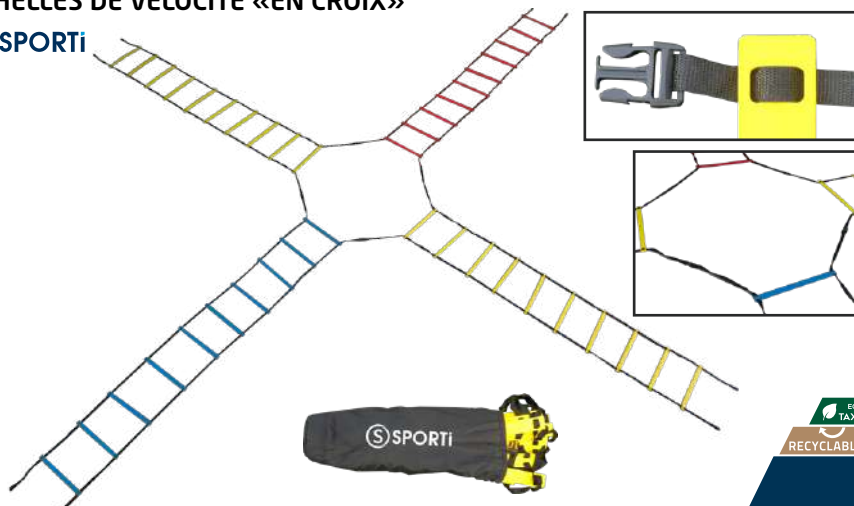

Ensemble de 4 échelles de vitesse simple 4M (2 jaunes, 1 bleue, 1 rouge) permettant l'installation d'une «croix» (~ 10x10m) pour varier les exercices de motricité. Fournies avec housses de transport. A assembler soi-même.

Référence : 063451

L'unité

LOT DE 10 LATTES D'ENTRAÎNEMENT



LONGUEUR	LARGEUR	HAUTEUR	RECYCLABLE
50 cm	4 cm	0,5 cm	ECO TAXE

Lot de 10 lattes en PVC blanc. Idéal pour les séances rythmées et fractionnées.

Référence : 025008

PIQUET DE SLALOM
POINTE PLASTIQUE 160CM

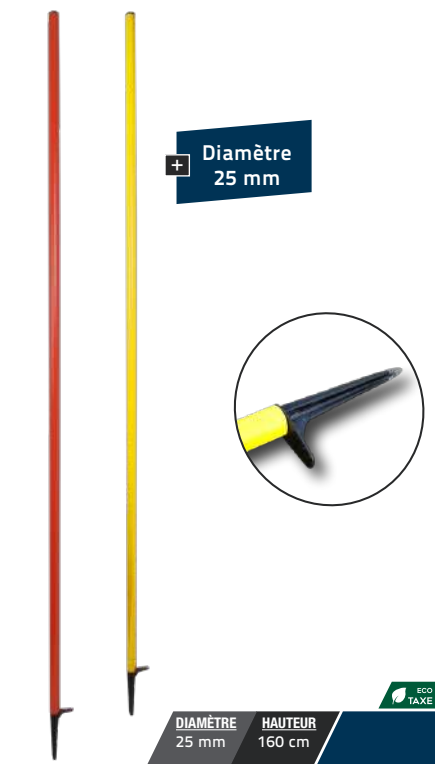

+ Diamètre
25 mm

DIAMÈTRE	HAUTEUR
25 mm	160 cm

Piquet de slalom pointe plastique.
Disponible en Rouge et Jaune.

Référence : 063349 L'unité

PIQUET DE SLALOM 25MM

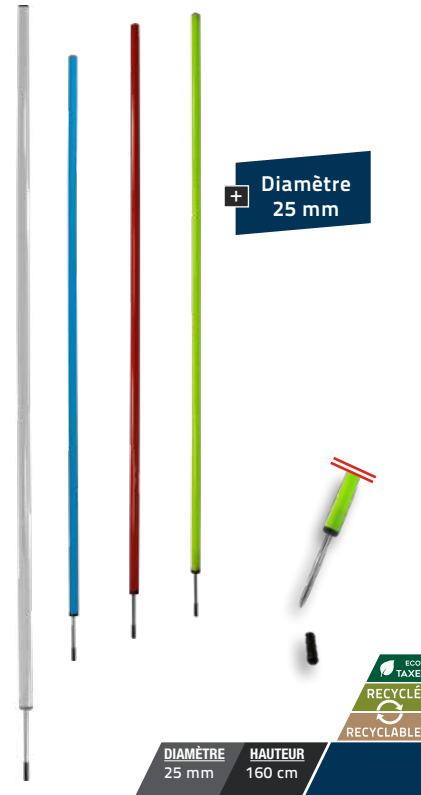

+ Diamètre
25 mm

DIAMÈTRE	HAUTEUR
25 mm	160 cm

Piquet en PVC avec pointe acier.
Disponible en Blanc, Bleu, Rouge et Jaune fluo.

Référence : 063130 L'unité

PIQUET DE SLALOM 32MM

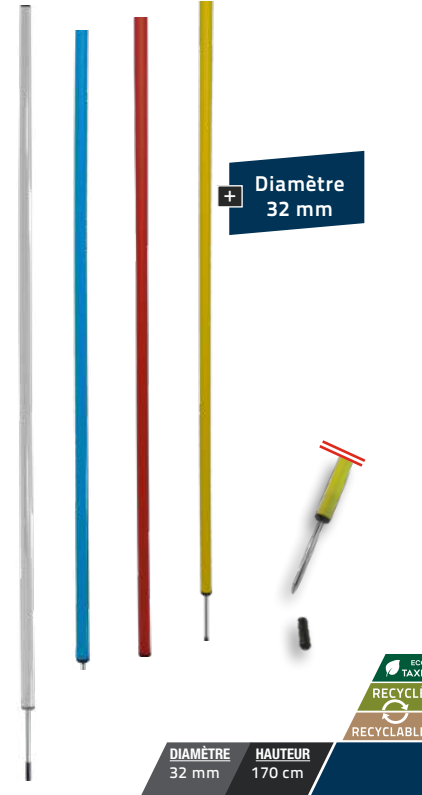

+ Diamètre
32 mm

DIAMÈTRE	HAUTEUR
32 mm	170 cm

Piquet en PVC avec pointe acier.
Disponible en Blanc, Bleu, Rouge et Jaune.

Référence : 063129 L'unité

PIQUET DE SLALOM 160CM
TERRAIN SYNTHÉTIQUE

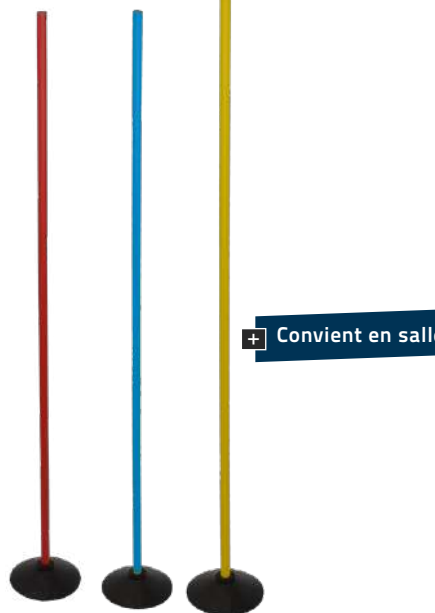

+ Convient en salle

DIAMÈTRE	HAUTEUR
25 mm	160 cm

Piquet composé d'une base caoutchouc massif de 22cm + jalon. Disponible en Jaune, Bleu ou Rouge.

Référence : 063312 L'unité - Jaune

Référence : 063313 L'unité - Bleu

Référence : 063314 L'unité - Rouge

PIQUET DE SLALOM FLEXIBLE

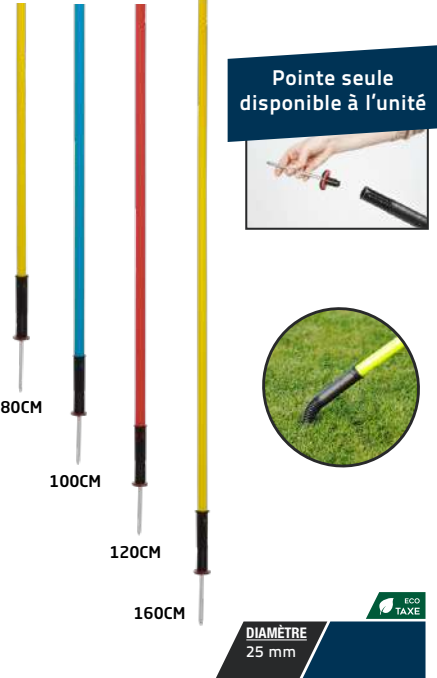

Pointe seule
disponible à l'unité

80CM
100CM
120CM
160CM

DIAMÈTRE
25 mm

Flexible à l'embase. Pointe à monter soi-même sur le jalon. Disponible en 3 coloris (Jaune, Rouge et Bleu) et 4 tailles (80, 100, 120 et 160cm).

Référence : (L'unité)

063319 80cm

063319 100cm

063319 120cm

063319 160cm

063427 Pointe seule

SAC À JALONS / PIQUETS DE SLALOM



+ Jusqu'à 50
jalons / piquets

LONGUEUR	LARGEUR	HAUTEUR
185 cm	25 cm	25 cm

Sac en toile nylon renforcée. Fermeture par zip. Grâce à ses poignées, ce sac permet de transporter facilement jusqu'à 50 piquets de slalom.

Référence : 078063 L'unité

JALON PLASTIQUE AVEC BOUCHONS



DIAMÈTRE
25 mm



Jalon en plastique avec bouchon noir à chaque extrémité. Disponible en 3 coloris : Jaune / Rouge / Bleu.

Référence : 063022H	L : 80cm.
Référence : 063022M	L : 100cm.
Référence : 063022J	L : 120cm.
Référence : 063022C	L : 140cm.
Référence : 063022K	L : 160cm.
Référence : 063022D	L : 180cm.

BÂTON DE BOIS



DIAMÈTRE
24 mm



Bâton en bois tourné poli. Utilisé pour les échauffements en salle.

Référence : 033115A	L. 80 cm.	L'unité
Référence : 033115B	L. 100 cm.	L'unité
Référence : 033115C	L. 120 cm.	L'unité
Référence : 033115E	L. 140 cm.	L'unité

BASE DE FIXATION RIGIDE



DIAMÈTRE 22 cm
POIDS 220 g
HAUTEUR 11 cm



Base en PVC rigide lestable. Jaune. Pour jalons Ø: 25mm.

Référence : 063396

BASE CAOUTCHOUC



DIAMÈTRE 22 cm
POIDS 1,25 kg



Base en caoutchouc massif. Pour jalons Ø: 25mm.

Référence : 063172

BASE CAOUTCHOUC 3 TROUS



DIAMÈTRE 23 cm
POIDS 1,25 kg



Base souple à 3 trous permettant d'emboîter facilement 3 jalons. Forme en V avec 2 jalons pour les exercices de slalom. Pour jalon de Ø : 25mm.

Référence : 063346

BASE À LESTER



DIAMÈTRE 24 cm
POIDS 360 g
HAUTEUR 12 cm



Base à lester avec du sable, assure une parfaite stabilité lors des exercices. Jaune / Rouge.

Référence : 063348 pour tube Ø32mm

BASE MULTI-FONCTIONS

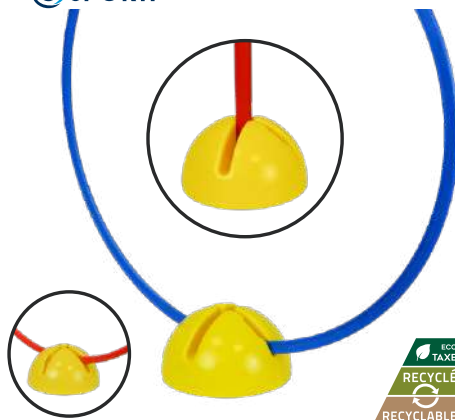

DIAMÈTRE 20 cm
POIDS 350 g
HAUTEUR 11 cm



Socle multi-fonctions pour jalons Ø 25 mm, cerceaux ronds et plats. Jaune.

Référence : 063170

BASE DE FIXATION SOUPLE



DIAMÈTRE 24 cm
POIDS 850 g
HAUTEUR 12 cm

Base en PVC souple. Pour jalon Ø : 25mm.

Référence : 063075

ARCHE DE PRÉCISION

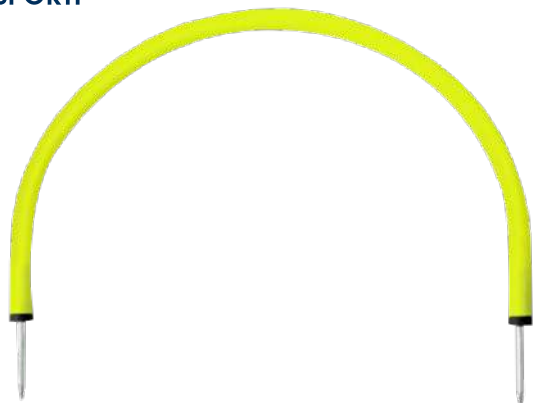

LONGUEUR 50 cm
HAUTEUR 40 cm



Arche de précision de grande qualité en PVC avec pointe en acier.

Référence : 063247

L'unité

KIT ARCHE DE PRÉCISION TERRAIN SYNTHÉTIQUE ET SALLE



Arche		Bases	
H.	40 cm	Ø	22 cm
L.	55 cm	P.	1,25 Kg



Arche de précision de grande qualité en PVC pour terrain synthétique et sable. Composé d'une arche de deux bases en caoutchouc massif.

Référence : 063323

Le kit

Référence : 063322

L'arche seule

KIT ENTRAÎNEMENT NON LESTÉ

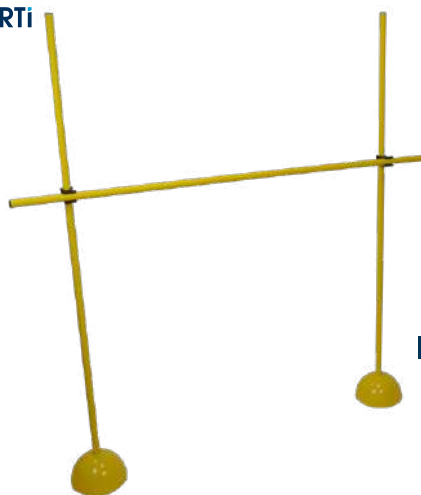

KIT



Kit comprenant : 2 bases à lester, 3 jalons de longueur 1,60m, 2 pinces de fixation permettant la solidarisation de l'ensemble.

Référence : 062723

L'unité

KIT ENTRAÎNEMENT LESTÉ

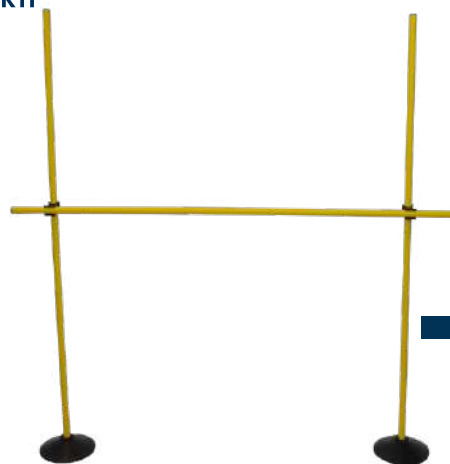

KIT



Kit comprenant : 2 bases plates noires lestées, 3 jalons de longueur 1,60m, 2 pinces de fixation pour consolider l'ensemble.

Référence : 062722

L'unité

PINCES



A sed



Pince rotative multi-usages permet de maintenir tubes et cerceaux entre eux (ex : sauts d'obstacles, utilisée avec les cerceaux pour créer des cibles...).

A/ Lot de 12 en 4 coloris : Jaune / Rouge / Vert / Bleu.

B/ Pince jalons-cerceaux ronds / cerceaux plats.

Référence : 064424

Rotative multi-usages

A Lot de 12

Référence : 063131

Multi-usages noir

B L'unité

BANDES DE FIXATION AUTO-AGRIPPANTES



Permet de fixer un cerceau sur un but de hand ou de foot afin de travailler la précision.

Référence : 062719

la paire

HAIE SOUPLE



S'écrase sous le pied puis se redresse automatiquement

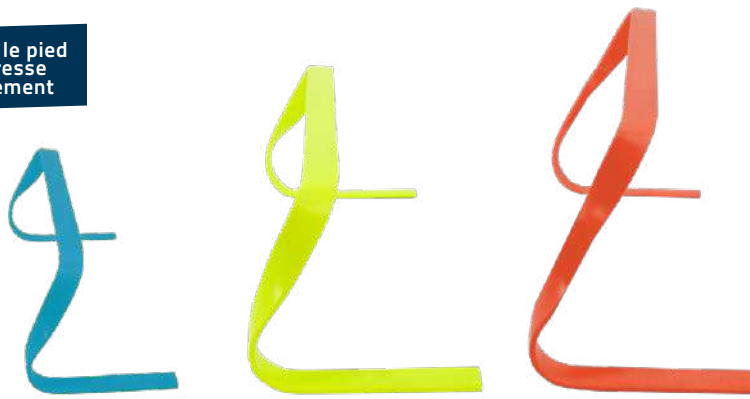

Haie en PVC souple pour éviter tout danger. Elle retrouve sa position d'origine automatiquement si l'on marche dessus.

Référence : 063184	Larg. 46cm.	Haut. 15cm.	Bleu turquoise
Référence : 063185	Larg. 46cm.	Haut. 23cm.	Jaune
Référence : 063186	Larg. 46cm.	Haut. 30cm.	Orange

HAIE DE VÉLOCITÉ

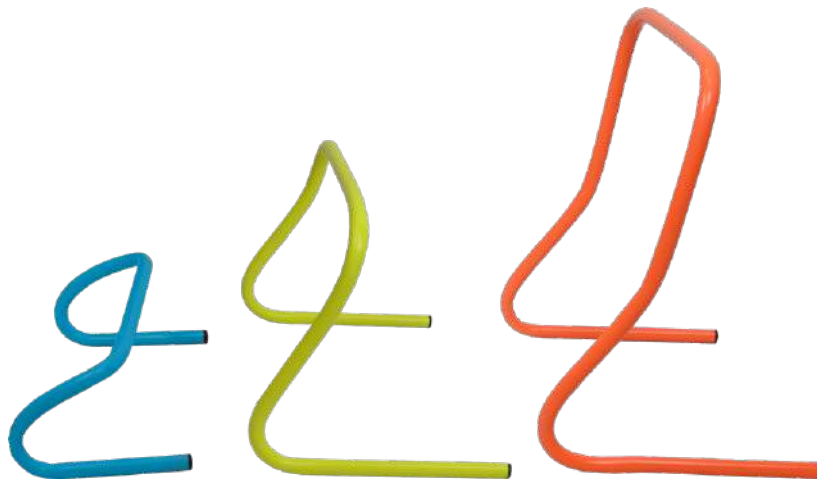

Haie en PVC renforcé. Pratique et facile à transporter et à stocker.

Référence : 063183A	Larg. 47cm.	Haut. 15cm.	Bleu turquoise
Référence : 063183B	Larg. 47cm.	Haut. 30cm.	Jaune
Référence : 063183C	Larg. 47cm.	Haut. 45cm.	Orange

HAIE BASCULANTE

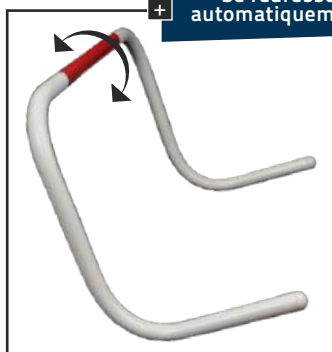

Se redresse automatiquement

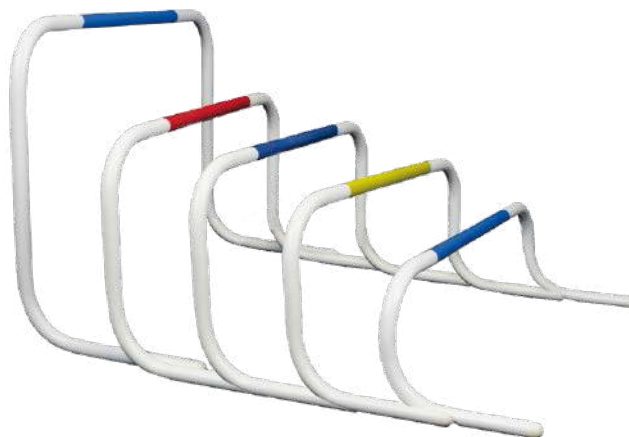

Très pratiques, ces haies se redressent automatiquement.

Référence : 063302A	Larg. 70cm	Haut. 21cm.	Blanc/Bleu
Référence : 063302B	Larg. 70cm	Haut. 26cm.	Blanc/Jaune
Référence : 063302C	Larg. 70cm	Haut. 31cm.	Blanc/Bleu
Référence : 063302D	Larg. 70cm	Haut. 36cm.	Blanc/Rouge
Référence : 063302E	Larg. 70cm	Haut. 50cm.	Blanc/Bleu

HAIE DE VÉLOCITÉ SEA



Disponible en kit
6 haies / 3 hauteurs

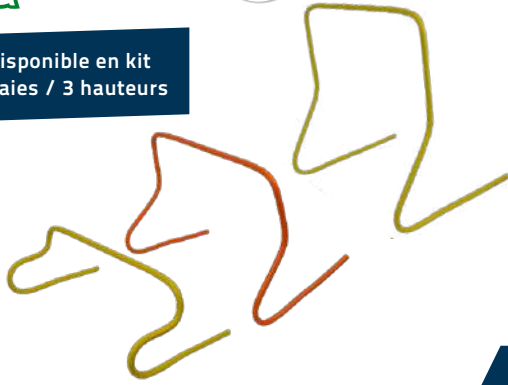

Haie de vélocité en matériau élastomère, très souple, légère et transportable.

- Référence : 025013B Ø : 16mm - L.60cm - H.20 cm
- Référence : 025013C Ø : 16mm - L.60cm - H.40 cm
- Référence : 025013D Ø : 16mm - L.60cm - H.60 cm
- Référence : 025013A KIT : 2 x20cm + 2x40cm + 2x60cm

HAIE D'INITIATION RÉGLABLE

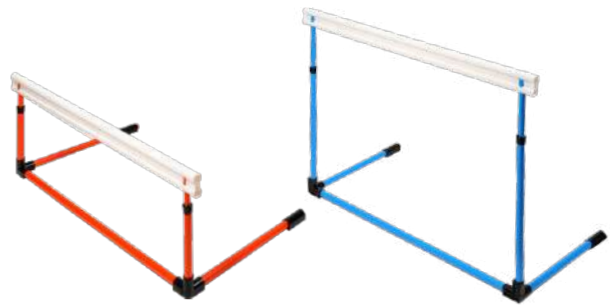

Haie en tube PVC avec système de réglage de la hauteur. Largeur : 100cm.

- Référence : 063386 Petit modèle - Rouge réglable de 35 à 60 cm.
- Référence : 063393 Grand modèle - Bleu réglable de 60 à 105 cm.

HAIE 4 HAUTEURS



15 x 47cm

23 x 47cm

29 x 47cm

36,5 x 47cm

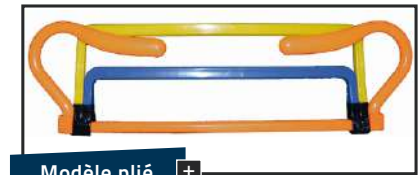

Modèle plié

4 positions
pour 4 hauteurs différentes

LARGEUR
47 cm



Idéale pour construire des séances de motricité diversifiées, cette haie réglable sur 4 hauteurs (15cm, 23cm, 29cm et 36,5cm) permet de proposer des exercices différents selon l'âge et le niveau de difficulté souhaité. Facilement transportable et pliable. Pour une utilisation en intérieur comme en extérieur.

Référence : 025032

L'unité

KIT HAIES DE VÉLOCITÉ



KIT



Ce kit comprend : 4 haies 15cm, 4 haies 30cm, 4 haies 45cm et un porte haie.

Référence : 063308

Le kit

Référence : 063304

Le porte haie seul

TCHOUKBALLS

TCHOUKBALL

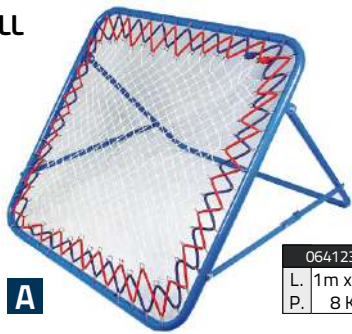

064123R
L. 1m x 1m
P. 8 Kg



064226
L. 1m x 1m
P. 6,6 Kg



A Cadre de section 32mm en acier peint bleu avec un filet nylon fixé par sandows. Adapté à la pratique dès le plus jeune âge et apprentissage aux premiers rebonds.
B Cadre léger de section 40mm en acier léger de couleur noire. Inclinaison réglable permettant l'apprentissage des premiers rebonds sous tous les angles.

Référence : 064123R
 Référence : 064123F
 Référence : 064226

A
A Filet de rechange
B

TCHOUKBALL DOUBLE



Cadre
L. 1 m
l. 1 m

Réglable de 50 à 70°

POIDS
11,3 kg



Tchoukball double avec barre réglable permettant de modifier l'inclinaison (18 positions) et donc de varier les exercices (jeu court et jeu long). Idéal pour le travail technique, à répétition et de précision, notamment des gardiens et ce, dès le plus jeune âge. Cadre en acier bleu de section 32mm avec filet fixé par 2 sandows sur crochets amovibles.

Référence : 064125

L'unité

TCHOUKBALL 4 CÔTÉS



Dimensions face
73 cm
90 cm
180 cm

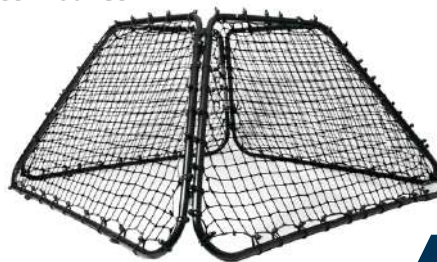

Tchoukball 4 faces permettant de travailler à plusieurs. Il s'utilise pour tous les sports collectifs et individuels. Idéal pour le travail technique, physique, à répétition et de précision, notamment des gardiens et ce, dès le plus jeune âge. Cadre en acier noir de section 32mm avec filet en polyéthylène fixé par sandows.

Référence : 064121

L'unité

MINI TCHOUKBALL 76CM



Cadre
L. 76 cm
l. 76 cm

POIDS
7 kg

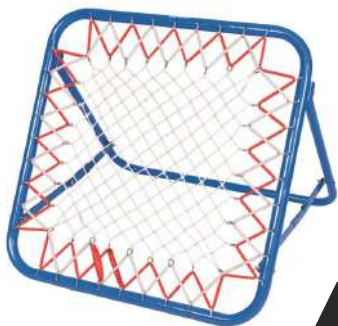

Cadre de section 32mm en acier peint bleu avec un filet nylon fixé par sandows. Adapté à la pratique dès le plus jeune âge et à l'apprentissage aux premiers rebonds.

Référence : 064045

L'unité

TCHOUKBALL À MAIN



Cadre
L. 60 cm
l. 60 cm

POIDS
2 kg



Tchoukball à main avec filet de rebond pour travailler les réflexes, notamment lors de l'entraînement des gardiens. Cadre en acier noir de section 25mm avec poignées, dimensions 60x60cm. Filet fixé avec sandow sur crochets amovibles.

Référence : 064124

L'unité

KIT TCHOUKBALL

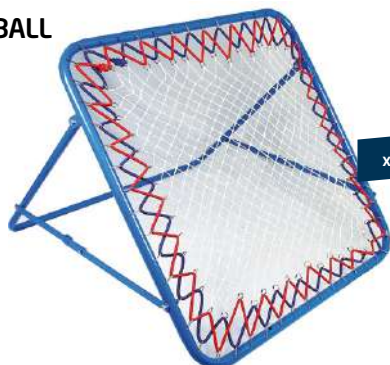

x2



x2



x6



x6

KIT



Ce kit se compose de :
 - 2 Tchoukballs / ref : 064123R - 2 Ballons hand progressif T1 / ref : 067310
 - 12 Chasuble taille M / ref : 063209 (2 coloris différents assortis)

Référence : 064153

Le kit

HARNAIS DE RÉSISTANCE

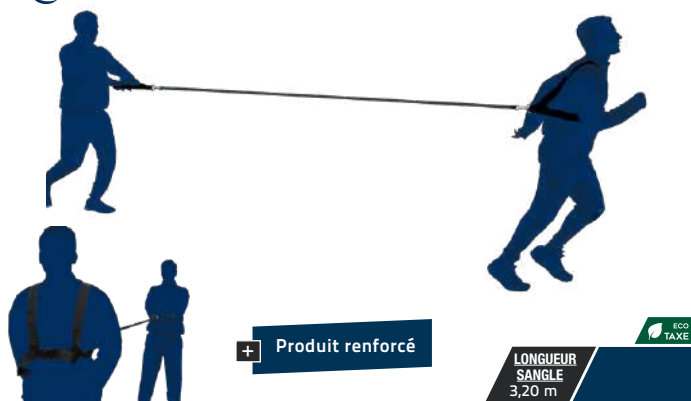

+ Produit renforcé

LONGUEUR
SANGLE
3,20 m



Ce harnais est idéal pour travailler le renforcement musculaire. Utilisé dans les sports nécessitant des démarrages explosifs et des sprints de courtes distances. Comprend une poignée mousse ergonomique pour la personne qui exerce la force contraire à celle du mouvement du sportif, un harnais avec un maintien au niveau des épaules pour éviter tout risque de blessure.

Référence : 062735

L'unité

CEINTURE D'ÉCHAPPEMENT



Ensemble de 2 ceintures ajustables pour les joueurs de toutes tailles reliées par une sangle. En anticipant les mouvements de l'adversaire, ce dispositif vous permettra d'améliorer vos compétences d'agilité et d'évasion.

Référence : 062777

L'unité

TRAINEAU DE RÉSISTANCE POWER SPEED

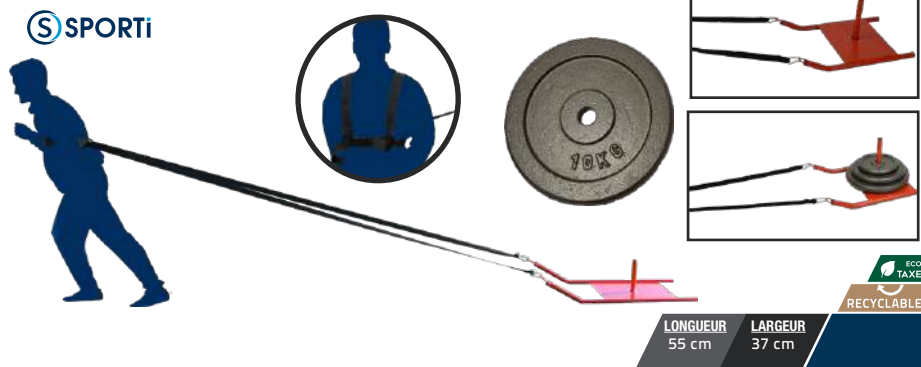

LONGUEUR
55 cm

LARGEUR
37 cm



Power speed est recommandé pour le travail de résistance afin de développer l'explosivité et la vitesse de course. Il est également très efficace pour améliorer la vitesse de démarrage. Adapté pour toutes les tailles grâce à sa ceinture réglable, cet outil est ludique et facile à utiliser. Poids initial : 3,5kg. Possibilité de rajouter des poids jusqu'à 60kg.

Référence : 060063

L'unité

Référence : 0600635

La sangle seule + harnais

Référence : 062758

Le poids de 5kg.

Référence : 062759

Le poids de 10kg.

Référence : 062760

Le poids de 20kg.

PARACHUTE



Parachute d'entraînement en nylon résistant avec ceinture. Permet de travailler sa vitesse et sa puissance.

Référence : 060077

L'unité

MÉDECINE BALL GONFLABLE



Faible rebond +



Medicine Ball gonflable, excellente prise en main grâce à son revêtement caoutchouc granuleux. Vous permettra de réaliser tous vos exercices de musculation et d'entraînement en toute sécurité.

Référence : 021021

1 kg. / jaune

Ø 18cm.

Référence : 021022

2 kg. / vert

Ø 19cm.

Référence : 021023

3 kg. / rouge

Ø 22,6cm.

Référence : 021024

4 kg. / bleu

Ø 22,6cm.

Référence : 021025

5 kg. / orange

Ø 23cm.

MANNEQUIN 180CM



Structure en métal

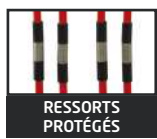

LARGEUR	HAUTEUR
50 cm	180 cm

RECYCLABLE

Composé d'une structure en métal équipée de ressorts lui permettant de plier sans rompre et d'un plastron en plastique. Se fixe au sol grâce à 4 pointes en métal. Peut s'utiliser sur terrain synthétique grâce à sa base en caoutchouc (non fournie, réf 063454).

MANNEQUIN SEUL

- Référence : 063452 ● Mannequin seul jaune
- Référence : 063475 ● Mannequin seul rouge

KIT DE 3 MANNEQUINS

- Référence : 063471 ● Le kit de 3 mannequins jaune
- Référence : 063483 ● Le kit de 3 mannequins rouge

MANNEQUIN + BASE

- Référence : 063455 ● Mannequin jaune + base
- Référence : 063484 ● Mannequin rouge + base

BASE CAOUTCHOUC POUR MANNEQUIN



Base	P.	12 Kg
LONGUEUR	LARGEUR	HAUTEUR
48 cm	32 cm	11,5 cm

RECYCLABLE

Base en caoutchouc lestée. Permet de maintenir les mannequins en place sur surfaces lisses ou synthétiques. Compatible avec de nombreux modèles de mannequins.

Référence : 063454 Base seule

BASE LESTÉE 2 EN 1 POUR BUTS ET MANNEQUINS

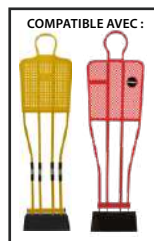

Base	Pour tube	LONGUEUR	LARGEUR	HAUTEUR
P.	12 Kg	50 cm	32 cm	11,2 cm
	Ø max : 40mm			

RECYCLABLE

Les griffes sur un côté de la base permettent de lester les mini-buts et ainsi éviter le renversement de ces derniers. Elle est conçue de manière à ce que les griffes soient placées sur la barre qui se trouve derrière les mini-buts. Elle est compatible avec tous les mini-buts ayant des diamètres de tube jusqu'à 40mm. Une base suffit par mini but. Elle permet également de maintenir les mannequins en place sur surfaces lisses ou synthétiques. Très robuste et facile à transporter avec ses poignées aux extrémités. Coloris : Noir.

Référence : 063344 L'unité

• MANNEQUIN PRO FOOT 180CM

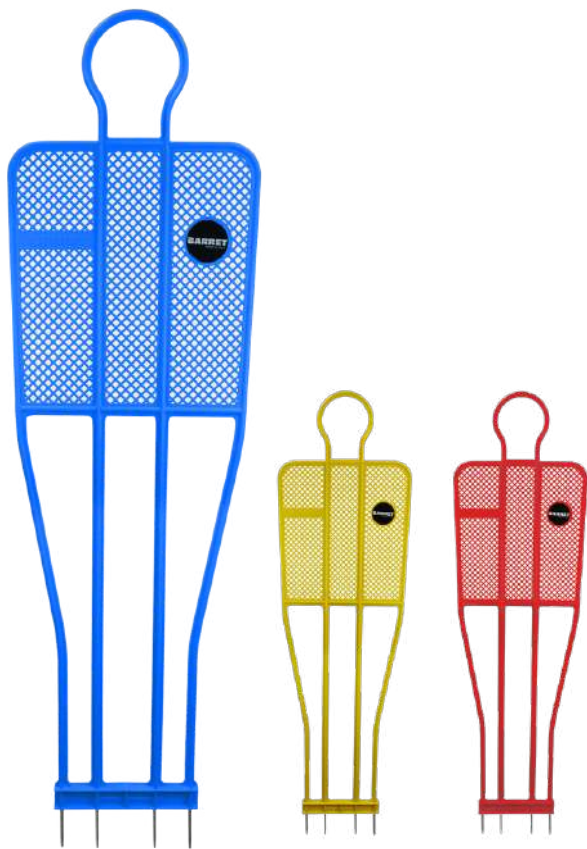

ECO TAXE
RECYCLABLE

Brevet BARRET (Fournisseur officiel de nombreux clubs pro). Très souple, il se plie mais ne rompt pas. 4 pointes acier pour une grande stabilité. Disponible en Rouge, Jaune et Bleu.

Référence : 062717A

180 cm

MANNEQUINS SOUPLES

SPORTI

DANS LA LIMITE
DESTOCKÉ



Sac de transport pour lot de 3 mannequins.



Vendu en lot de 3 + piquets de slalom flexibles + sac de transport



OU Disponible en mannequin souple seul

ECO TAXE

Mannequin souple livré dans son sac de transport. Vendu seul ou en kit. Le kit comprend les mannequins, les piquets de slalom flexibles pour terrain herbe ou sable et le sac de transport.

Référence : 063479 Kit 3 mannequins + piquets de slalom flexibles + sac de transport

Référence : 063478 Le mannequin souple seul

CHARIOT À MANNEQUINS

SPORTI

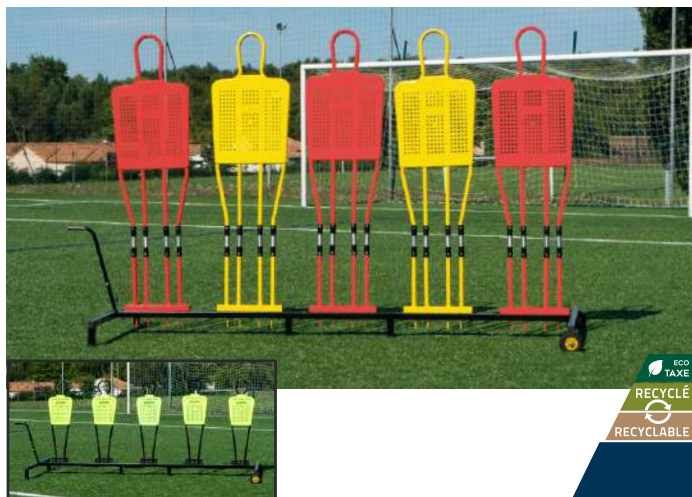

ECO TAXE
RECYCLÉ
RECYCLABLE

Chariot à mannequins noir pouvant accueillir les mannequins réf 062717A, 063452, 063475 et 063481. Facile à monter, très robuste et très maniable, il vous facilitera vos séances de coup franc. Livré sans mannequins.

Référence : 062715

L'unité

MANNEQUIN JUNIOR 106CM

SPORTI



LARGEUR
33 cm

ECO TAXE

Avec sa structure et son plastron en plastique résistant et flexible, ce mannequin vous permettra de faire travailler le dribble et les coup-francs aux plus jeunes. Avec 2 pics en acier pour planter dans le sol (non compatible avec les bases 063454 et 063344)

Référence : 063481

L'unité

• MANNEQUIN GONFLABLE



FACE

DOS

Se redresse automatiquement

Réservoir plein	Réservoir vide
P. 15 Kg	P. 2,15 Kg

HAUTEUR
185 cm



Mannequin d'entraînement gonflable en PVC souple et robuste avec poignées de transport. Idéal pour travailler les situations de jeux sans se blesser, au handball comme au football.

Référence : 063435 L'unité

MANNEQUINS GONFLABLES



2 tailles :
180 et 205cm

Se redresse automatiquement



Valve de gonflage



Trou pour lestage par eau



Ce mannequin vous permettra de travailler les « sorties » aériennes de vos gardiens en toute sécurité. Un fois la base remplie d'eau et le haut gonflé, ce mannequin restera stable et sécurisant.

Référence : 063476 180 cm

Référence : 063477 205 cm

MANNEQUIN GONFLABLE HANDBALL / BASKET BALL



Se redresse automatiquement

LARGEUR
60 cm

HAUTEUR
240 cm



Mannequin en PVC, d'une largeur de 60 cm et d'une hauteur de 240 cm (jusqu'au sommet des mains), est idéal pour mettre en place diverses situations d'entraînement en handball ou en basketball. Une fois la base remplie d'eau et la partie supérieure gonflée, il offre une excellente stabilité et une utilisation en toute sécurité. Facile à déplacer grâce à des poignées latérales, il se redresse automatiquement après impact.

Référence : 063499 L'unité

MANNEQUIN GONFLABLE RUGBY



Se redresse automatiquement

Hauteur adaptée à l'initiation des enfants au plaquage

LARGEUR
35 cm

HAUTEUR
125 cm



Grâce à sa hauteur de 125cm, ce mannequin de contact est parfaitement adapté à l'initiation des enfants au rugby. Il a été spécialement conçu pour apprendre le plaquage au niveau de la ceinture de façon ludique et pédagogique et ce, en toute sécurité. Une fois la base remplie d'eau et la partie supérieure gonflée, il offre une excellente stabilité. Se redresse automatiquement après impact.

Référence : 063498 L'unité

CIBLE POUR BUT DE FOOTBALL

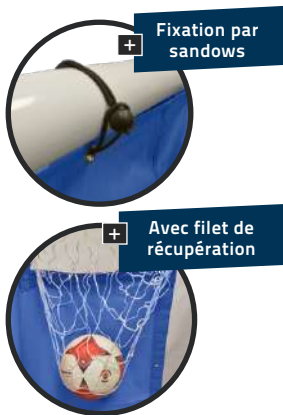

3 dimensions +

But à 5x2m	
L.	500 cm
H.	200 cm

But à 8	
L.	600 cm
H.	210 cm

But à 11	
L.	732 cm
H.	244 cm

ECO TAXE

Cible pour but de football en bâche polyester enduite très résistante pour le travail de la précision. Comporte 5 cibles numérotées (dimensions : 1 x 0.6m) avec filet derrière chaque cible pour faciliter la récupération du ballon. Fixation par sandows.

- Référence : 064122 La cible pour but 5x2m - 22 sandows fournis
- Référence : 064110 La cible pour but à 8 - 26 sandows fournis
- Référence : 064107 La cible pour but à 11 - 30 sandows fournis

CIBLE AVEC BASE AUTO-LESTÉE



Disponibles en 2 tailles +

FOOTBALL à 8

FOOTBALL à 11

Livré avec sac de transport +

À DÉCOUVRIR EN VIDÉO



Filet polyester 600 deniers. Lest inclus pour maintenir le filet droit et tendu. Fixation rapide sur la barre et les poteaux grâce à son système de sangles et clips.

- Référence : 064022 Pour but FOOTBALL à 8
- Référence : 064023 Pour but FOOTBALL à 11

CIBLE AJUSTABLE FOOTBALL



3 attaches auto-agrippantes +

Montage et réglage facile et rapide +

Ajustable en hauteur = s'adapte sur but à 8 et à 11

Cible		Support	
L.	60 cm	L.	74 cm
I.	60 cm	I.	74 cm

Démonstration sur un but à 8

Livré avec 2 sardines.

Livré avec son sac de transport

ECO TAXE

Conçu en bâche polyester enduite très résistante et facile à installer grâce à son système d'attaches auto-agrippantes, ce jeu de 4 cibles ajustables (2x2) peut être installé sur des buts de football à 8 (6 x 2.1m) ou à 11 (7.32 x 2.44m) grâce aux sangles réglables. Il sera votre partenaire idéal pour vos séances de tir au but. Coloris : bleu. Livré avec son sac de transport. Peut être installé sur herbe et sur synthétique.

- Référence : 064106 la paire = 4 cibles

PLANCHES À REBONDS

PLANCHE À REBONDS PLIABLE



POIDS	LONGUEUR	LARGEUR	HAUTEUR
11,8 kg	40 cm	100 cm	40 cm



Idéal pour répéter et perfectionner les gestes techniques. Facilite les exercices de passes au sol et assure une excellente stabilité grâce à ses renforts latéraux. Se plie facilement et se transporte aisément grâce à sa poignée. Utilisable dans les deux positions : à plat ou en inclinaison pour travailler la volée.

Référence : 064126

L'unité

• PLANCHE À REBONDS « L'Originale »



« L'Originale » EN 4 POINTS :

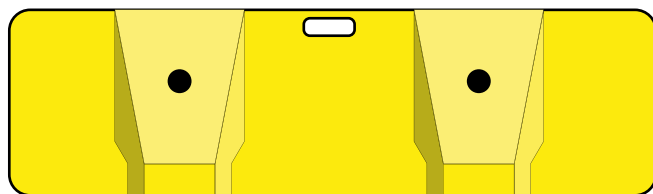

MANIABLE ET STABLE
Conception monobloc et répartition du lest

SURFACE DE CONTACT
parfaitement plane
Procédé de remplissage qui a fait ses preuves

DURABLE
Qualité des matériaux sélectionnés et sélectionnés et savoir-faire d'un fabricant français

POLYVALENTE
Multiples positions possibles



Déjà utilisée par de nombreux clubs professionnels français, européens et fédérations.



+ Poignée de transport



POIDS	LONGUEUR	LARGEUR	HAUTEUR
23 kg	180 cm	34 cm	50 cm



Réalisée* en monobloc auto lestée, son équilibre et les matériaux qui la composent contribuent à restituer fidèlement les qualités naturelles d'une passe ou d'un tir.

Elle offre des possibilités illimitées pour vos exercices de passes, de maîtrise d'enchaînements, de reprise et de frappe de balle. Elle vous servira tour à tour de couloirs de une-deux, cible de frappe, relayeur, mini-but ou en position plan incliné pour le travail de réflexe des gardiens ou de reprises de volée pour les attaquants.

Inusable et indestructible : Les matériaux utilisés ont été sélectionnés pour leur fiabilité et leurs grandes capacités réactives. Une étude minutieuse et une attention particulière ont été portés sur le maintien à long terme de la planéité de la surface de contact et la qualité du rebond. La répartition des volumes de lest lui confère une excellente stabilité et un équilibre parfait.

* Un procédé de fabrication spécifique protégé, qui permet de maîtriser l'adhérence entre la mousse de remplissage et la coque.

Référence : 064118

Jaune

Référence : 064118

Rouge

KIT TENNIS-BALLON / FUTNET / MINI-TENNIS

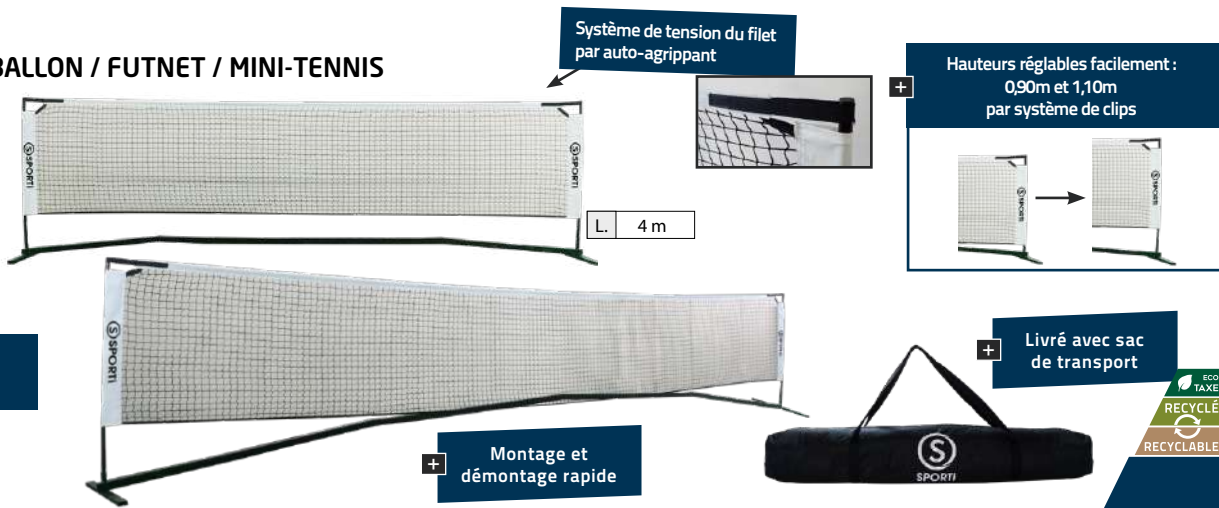

Multisports

Ensemble conçu à la fois pour tennis-ballon ou futnet et mini-tennis. Structure en acier rectangulaire très stable grâce à la largeur de ses pieds qui évite tout risque de basculement. Conçu pour une utilisation sur tout type de surface. Très pratique et facile à installer, ce kit se monte et se démonte très rapidement. Livré avec filet PE 2mm maille 40mm. Livré avec sac de transport. Disponible en 2 longueurs : 4M et 6M. 2 hauteurs réglables : 0,90m et 1,10m.

Référence : 099046	4m	Référence : 099047	6m
Référence : 099046F	Filet 4m seul	Référence : 099047F	Filet 6m seul
Référence : 0990475	Le sac transport seul (compatible 4 et 6m.)		

KIT FUTNET 4M / 6M



KIT FUTNET 4M - Réf : 099042	KIT FUTNET 6M - Réf : 099043
- Kit tennis-ballon 4m (099046)	- Kit tennis-ballon 6m (099047)
- Kit de marquage terrain (099045)	- Kit de marquage terrain (099045)
Référence : 099045	Kit de marquage terrain (rouleau + 15 piquets)
Référence : 099044	Le lot de 15 piquets seul



ATOUT KIT s'installe sur tous les types de terrain : sable, gazon, sols synthétiques, bitume, parquets... Il est adaptable à l'intérieur comme à l'extérieur sur les longueurs de votre choix... Facile et rapide à déplacer grâce à son faible encombrement.

LOT DE 4 BOUCLES ET SARDINES



Ces boucles permettent de délimiter une aire de jeu sur un sol meuble (gazon, sable...). Livré avec 4 sardines en acier.

Référence : 069229 L'unité

BANDE ÉLASTOMÈRE



Bande élastomère très extensible. Disponible en 20m, 30m et 40m et 2 coloris (orange et bleu). Vendue sans dévidoir.

Référence : 069112 20 m

Référence : 069113 30 m

Référence : 069114 40 m

PLOT DE FIXATION EN FONTE



Permet de stabiliser vos différents terrains et aires de jeux à l'intérieur comme à l'extérieur (herbe, sable, synthétique, parquet...).

Référence : 069064 L'unité



Structure auto-lestée +

Taille : 3 x 2m



Montage en 2 minutes +

Livré avec un sac de transport +



LARGEUR	HAUTEUR
3 m	2 m



Ce but auto-lesté est spécialement conçu pour la pratique du futsal. Il se monte et se démonte en 2 minutes. Structure acier légère et résistante. Facile à transporter. Livré avec un sac de transport. Patins antidérapants sous la base du but pour protéger les sols d'intérieur. Filet blanc polyester 2,4mm sans noeud, maille 5 x 5cm. Dimensions : 3 x 2m, profondeur 1m.

Référence : 064442 Le but 3 x 2m L'unité

SAC DE LESTAGE POUR BUT



Sac en polyester à lester (capacité maximale 20kg) permettant de sécuriser les buts et mini-buts. Prise en main facilitée par une large poignée.

Référence : 064044 L'unité



BUTS DE FOOTBALL PLIABLE FLEXI-GOAL®



Montage en 2 minutes



3 tailles : 2,40 x 1,20m / 3,60 x 1,80m / 4 x 1,5m



Ce but auto-lesté peut s'utiliser sur tous types de terrains (herbe, synthétique et sols durs etc...). Il se monte et se démonte en 2 minutes. Structure acier légère et résistante. Facile à transporter. Livré avec un sac de transport. 4 sardines en forme de «U» incluses. Patins antidérapants sous la base du but pour protéger les sols d'intérieur.

Référence : 064439
Référence : 064438
Référence : 064437

Le but 2,40 x 1,20m, profondeur 0,7m
Le but 3,60 x 1,80m, profondeur 1m
Le but 4 x 1,50m, profondeur 1m

L'unité
L'unité
L'unité

• BUT DE FOOTBALL PVC 4 X 1.50M



Dimensions	
L.	400 cm
H.	150 cm
P.	135 cm
Tube	
Ø	7 cm



Structure uPVC résistante à un usage intensif

Système de verrouillage breveté



But en uPVC ultra résistant 4x1.5m. Modulable en 3x1.5m. Diamètre des tubes 70mm. Idéal pour les entraînements et matchs des catégories U6 à U9 comme pour vos tournois. Il est facile à transporter. PLIABLE : Il devient complètement plat en 30 secondes, facilitant ainsi son rangement contre un mur. Maintien optimal du but grâce au verrouillage des tubes par système de clip (joints de verrouillage). Livré avec un filet blanc en PE câblé 2.5mm. Maille simple 85mm avec nœud. Facile à installer grâce aux anneaux brisés fournis. Livré avec des sardines en forme de U. Structure en uPVC garantie 2 ans.

Référence : 064103
Référence : 064103F

Le but 4x1.5m
Le filet de rechange

L'unité
L'unité

MINI-BUTS

MINI BUT PLIABLE



Dimensions	
L.	120 cm
H.	80 cm
P.	60 cm

Tube	
Ø	3,2 cm



Possibilité d'utiliser une base lestée 063344.



Structure métal. Très pratique de part son faible encombrement plié. Livré avec filet (blanc PE cablé 2mm, maille simple 100mm avec nœud) et sardines.

- Référence : 064205U L'unité
- Référence : 064205U A partir de 2
- Référence : 064205F Le filet de rechange + crochets rouges

BASE LESTÉE 2 EN 1 POUR BUTS ET MANNEQUINS



Base		Pour tube	
P.	12 Kg	Ø	max : 40mm

LONGUEUR	LARGEUR	HAUTEUR
50 cm	32 cm	11,2 cm



Les griffes sur un côté de la base permettent de lester les mini-buts et ainsi éviter le renversement de ces derniers. Elle est conçue de manière à ce que les griffes soient placées sur la barre qui se trouve derrière les mini-buts. Elle est compatible avec tous les mini-buts ayant des diamètres de tube jusqu'à 40mm. Une base suffit par mini but. Elle permet également de maintenir les mannequins en place sur surfaces lisses ou synthétiques. Très robuste et facile à transporter avec ses poignées aux extrémités. Coloris : Noir.

- Référence : 063344 L'unité

MINI BUT RÉVERSIBLE 90x70x56 CM



Possibilité d'utiliser une base lestée 063344.



Tube	
Ø	2,5 cm

LARGEUR	HAUTEUR	PROFONDEUR
90 cm	70 cm	56 cm

Structure métal. Livré avec filet (noir PE cablé 2mm, maille simple 100mm avec nœud), 4 sardines et notice pour un montage facile. Ce but est réversible et non pliable.

- Référence : 064129 L'unité
- Référence : 064129F Le filet de rechange + crochets rouges

MINI BUT RÉVERSIBLE 120x90x60 CM

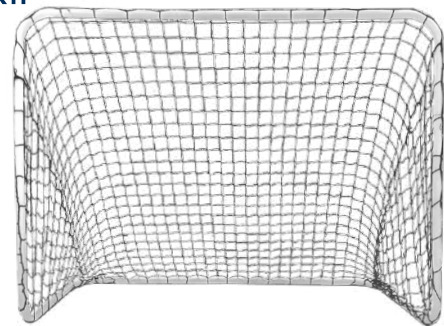

Tube	
Ø	2,5 cm

LARGEUR	HAUTEUR	PROFONDEUR
120 cm	90 cm	60 cm

Structure métal. Livré avec filet (noir PP tressé 3mm, maille simple 45mm sans nœud), sardines et notice pour un montage facile. Ce but est réversible et non pliable.

- Référence : 064214 L'unité
- Référence : 064214F Le filet de rechange

BUT RÉVERSIBLE 200x130x90 CM



Possibilité d'utiliser une base lestée 063344.



Tube	
Ø	2,5 cm

LARGEUR	HAUTEUR	PROFONDEUR
200 cm	130 cm	90 cm

Structure métal. Livré avec filet (noir PE cablé 2mm, maille simple 100mm avec nœud), 6 sardines et notice pour un montage facile. Ce but est réversible et non pliable. 2 barres de renfort à l'arrière.

- Référence : 064130 L'unité
- Référence : 064130F Le filet de rechange + crochets rouges

BUT RÉVERSIBLE 300x200x120 CM



Tube	
Ø	2,5 cm

LARGEUR	HAUTEUR	PROFONDEUR
300 cm	200 cm	120 cm

- Référence : 064131 L'unité
- Référence : 064131F Le filet de rechange + crochets rouges

MINI BUT PLIABLE RECTANGLE «POP UP» (LA PAIRE)



+ Disponible en 2 tailles



Paire de mini buts pliables pop up. Se plie et se déplie très rapidement. Facile à transporter et à ranger grâce à sa housse de transport.

Référence : 064203	120 x 90 x 90 cm. - La paire
Référence : 064204	180 x 120 x 120 cm. - La paire

• BUT PLIABLE «SECURE»



+ Montage en 2 minutes

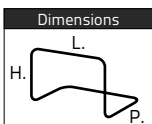

Ce nouveau concept de but pliable multisports se monte et se démonte en 2 minutes, léger et résistant. Fixation par sardines incluses. Facile à transporter. Livré avec un sac de transport.

Référence : 064167	L. 182 x H. 121 x P. 70cm.	L'unité
Référence : 064168	L. 244 x H. 152 x P. 80cm.	L'unité
Référence : 064169	L. 300 x H. 200 x P. 100cm.	L'unité

MINI BUT PLIABLE ALUMINIUM

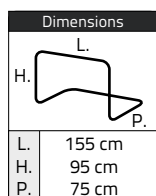

+ Pliable en quelques secondes

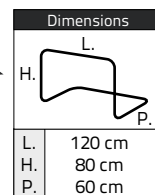

Tube
Ø 3,8 cm



Se monte en 15 secondes et 3 mouvements. D'un très faible encombrement, robuste et léger, livré avec un filet alvéolé très résistant. Transport facile. Pour une meilleure stabilité, il est recommandé d'utiliser une base lestée (Référence 063344).

Référence : 064211	Le but 120 x 80 x 60cm. / P. 8,50 kg	L'unité
Référence : 064211NF	Le filet de rechange 120 x 80 x 60cm.	L'unité
Référence : 064213	Le but 155 x 95 x 75cm. / P. 9,9 kg.	L'unité
Référence : 064213F	Le filet de rechange 155 x 95 x 75cm.	L'unité

MINI-BUTS

MINI BUT PLIABLE ALUMINIUM ÉLITE



Disponible en 2 dimensions



2026 NOUVEAU
nouveaux coloris
nouvelle taille 120cm

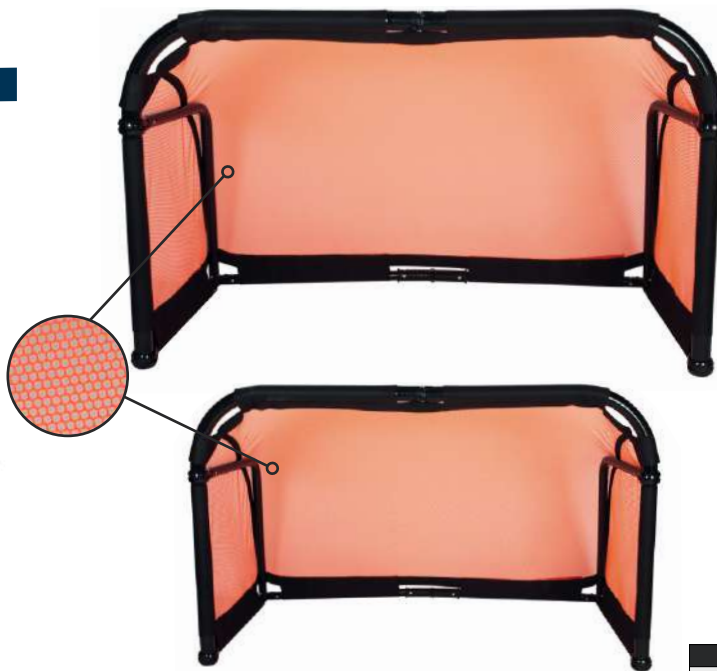

Pliable en quelques secondes



Le but 120 cm		Le but 155 cm	
L.		L.	
H.		H.	
P.		P.	
L.	120 cm	L.	155 cm
H.	80 cm	H.	95 cm
P.	60 cm	P.	75 cm

Tube	But 120cm	But 155cm	ECO TAXE
∅ 5,0 cm	POIDS 7,5 kg	POIDS 8,1 kg	

Se monte en 15 secondes et 3 mouvements. D'un très faible encombrement, très robuste et léger. Livré avec filet alvéolé très résistant et de haute visibilité. Filet livré monté. Transport facile. Utilisation en intérieur et extérieur. Disponible en 2 dimensions et 3 coloris : bleu, jaune fluo et orange fluo.

- Référence : 064247 Le but 120 x 80 x 60cm.
- Référence : 064247F Le filet de rechange pour ref 064247
- Référence : 064248 Le but 155 X 95 X 75cm.
- Référence : 064248F Le filet de rechange pour ref 064248

• MINI BUT AUTO LESTÉ ALUMINIUM PLIABLE



2 tailles disponibles

064064	
L.	
H.	
P.	
L.	120 cm
H.	90 cm
P.	70 cm

064065	
L.	
H.	
P.	
L.	155 cm
H.	95 cm
P.	80 cm



Pliable en quelques secondes

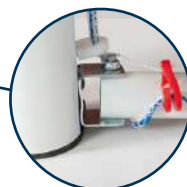

Pliage rapide et sans outils



But 155cm	But 120cm	RECYCLÉ	ECO TAXE
POIDS 17 kg	POIDS 16 kg		

Mini but alliant la robustesse d'un mini but aluminium, la stabilité d'un but auto lesté et la commodité d'un but pliable. Son cadre en aluminium de section 80mm et sa structure arrière auto lestée de section 32 et 38mm en font un but très stable pour une pratique en toute sécurité. Pliable en quelques secondes, il est facile à transporter, à ranger et est peu encombrant. Le filet (Blanc PE câblé 2,5mm, maille simple 70mm avec nœuds) s'installe aisément grâce aux clips sur le cadre et aux anneaux brisés. Livré avec des sardines en forme de U. Vendu à l'unité.

- Référence : 064064 Le but 120x90x70cm
- Référence : 064064F Le filet de rechange + crochets
- Référence : 060030 Crochet à glissière blanc pour but - à l'unité
- Référence : 060036 Lot de 12 crochets rouges pour mini but
- Référence : 064065 Le but 155x95x80cm
- Référence : 064065F Le filet de rechange + crochets

• MINI BUT AUTO LESTÉ ALUMINIUM



Possibilité d'utiliser une base lestée 063344.



+ Pliable



064232	
L.	120 cm
H.	80 cm
P.	60 cm

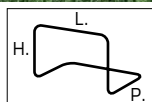

064013	
L.	150 cm
H.	100 cm
P.	70 cm



Cadre en tube rond de section 80mm et tube support arrière de section 38mm rabattable pour faciliter son transport et son rangement. Le filet (blanc PE câblé 2,5mm, maille simple 70mm avec nœuds) s'installe très facilement grâce aux clips sur le cadre et aux anneaux brisés inclus. Livré avec des sardines en forme de U. L'ensemble est auto lesté, ce qui lui apporte beaucoup de robustesse, de stabilité et donc de sécurité. Vendu à l'unité.

Référence : 064232 Le but L. 120 x 80 x 60 cm. - 15,5kg

Référence : 064232F Le filet de rechange + crochets

Référence : 060030

Référence : 060036

Référence : 064013 Le but L. 150 x 100 x 70 cm. - 19kg

Référence : 064013F Le filet de rechange + crochets

Crochet à glissière blanc pour but - à l'unité

Lot de 12 crochets pour mini but

• MINI BUT ALUMINIUM FIXE RÉVERSIBLE



+ 2 buts = 4 tailles !



Le but 150 cm

L.	150 cm
H.	100 cm
P.	70 cm



↔ RÉVERSIBLE



Le but 150 cm

L.	150 cm
H.	70 cm
P.	100 cm

Le but 120 cm

L.	120 cm
H.	80 cm
P.	60 cm



↔ RÉVERSIBLE



Le but 120 cm

L.	120 cm
H.	60 cm
P.	80 cm



Faites le choix de la robustesse et de l'adaptabilité avec ce but réversible. Basculez-le et obtenez une hauteur de but différente en fonction de ce que vous souhaitez travailler. Cadre aluminium blanc de section 80mm et arceaux arrière de section 38mm. Equipé d'un filet PE câblé avec nœud 4mm, maille 7x7cm. Fournis avec les crochets et la visserie nécessaire (34 crochets pour le but 120cm et 40 pour le 150cm).

Référence : 064066

Référence : 064066F

Référence : 064067

Référence : 064067F

Référence : 060052

Le but L.120 x H.80 x p.60cm - P.14kg

Le filet de rechange + crochets pour ref 064066

Le but L.150 x H.100 x p.70cm - P.17kg

Le filet de rechange + crochets pour ref 064067

Lot de 40 crochets

CIBLE AVEC BASE AUTO-LESTÉE POUR BUT DE HANDBALL

SPORTI

+
Livré avec sac de transport



À DÉCOUVRIR EN VIDÉO



+
base auto-lestée

ECO TAXE

Filet polyester 600 deniers. Lest inclus pour maintenir le filet droit et tendu. Fixation rapide sur la barre et les poteaux grâce à son système de sangles et clips.

Référence : 064014

Pour but HANDBALL

CIBLE AJUSTABLE HANDBALL

SPORTI

+ Montage facile



Livré avec son sac de transport

Support	
L.	50 cm
l.	50 cm

Cible	
L.	34 cm
l.	34 cm

ECO TAXE

Conçu en bâche polyester enduite très résistante et facile à installer grâce à son système d'attache auto-agrippante, ce jeu de 4 cibles (2x2) sera le partenaire idéal pour vos séances de précision. Coloris: rouge. Livré avec son sac de rangement.

Référence : 064105

L'unité

CIBLE POUR BUT DE HANDBALL

SPORTI

3m x 2m +

Cible	
L.	40 cm
H.	40 cm

Dimensions	
L.	300 cm
H.	200 cm



+ Fixation par sandows



+ Avec filet de récupération



ECO TAXE

Cible pour but de handball en nylon pour le travail de la précision. Comporte 4 cibles numérotées avec filet derrière chaque cible pour faciliter la récupération du ballon. Fixation par sandows.

Référence : 064111

L'unité - 18 sandows fournis

RÉDUCTEUR DE BUT DE HANDBALL

SPORTI

+ Fixation par sandows



LONGUEUR	LARGEUR
300 cm	30 cm

ECO TAXE

Conçu en bâche polyester enduite très résistante et facile à installer grâce à son système d'attache auto-agrippante, ce réducteur de but vous permet de passer de la taille de 3x2m à 3x1,7m, pour pouvoir s'adapter au mini handball. Coloris: Bleu. Vendu à l'unité.

Référence : 065057

L'unité

RÉDUCTEUR DE BUT DE HANDBALL PLIABLE

SPORTI

+ Pliable en 2

+ épaisseur 8cm



ÉPAISSEUR
8 cm

ECO TAXE

RECYCLÉ

Module en mousse rigide de dimensions 3m x 30cm x 8cm, permettant de réduire votre but à 1.70m. Bâche PVC 650gr/m², classée non feu M4. Fixation par 12 attaches auto-agrippantes. Pliable en 2 pour faciliter le rangement.

Référence : 065072

L'unité

BUT MINI-HAND PVC 2.40 X 1.70 M



Dimensions	
L.	240 cm
H.	170 cm
P.	108 cm

Structure	
A.	Ø70 mm
B.	Ø60 mm
C.	Ø38 mm



Ce but de handball en PVC se monte aisément et sans outils. Également facile à plier (voir notice), cela représente un gain de temps en fin de séance et un gain de place qui vous simplifiera le rangement. Livré avec filet PE câblé 2.5mm maille 50mm Blanc avec nœuds et sardine en forme de U. Convient pour un usage intérieur et extérieur. Tube diamètre 70mm en façade et structure arrière de diamètre 60 et 38mm.

Référence : 064246
Référence : 064246F

L'unité
Le filet de rechange

BUT POP-UP BABYHAND



Disponible en 2 tailles

Dimensions	
L.	180 cm
H.	120 cm
P.	120 cm

Dimensions	
L.	140 cm
H.	100 cm
P.	100 cm



Livré dans un sac de transport



Paire de mini buts pliables pop-up, spécialement conçue pour la pratique du babyHand et du mini-hand. Se plie et se déplie très rapidement. Léger, facile à transporter et à ranger grâce à sa housse de transport.

Référence : 064238 140x100x100 cm - La paire
Référence : 064239 180x120x120 cm - La paire

KITS BABY-HAND AVEC BUTS POP-UP



Disponible en 2 tailles



Kits composés de :

- 1 paire de but pop-up babyhand (140x100x100cm OU 180x120x120cm)
- 1 lot de 24 disques de repérage - ref 063303
- 10 ballons de hand «1^{er} pas» orange - ref 067083
- 10 Chasubles Taille XXS - ref 063209 (2 coloris assortis)
- 1 Sac de sport Team - ref 078111

Référence : 064243 Kit babyhand n°1 avec buts 140x100x100 cm - La paire
Référence : 064244 Kit babyhand n°2 avec buts 180x120x120 cm - La paire

BUTS MINI-HAND PLIABLES ET GONFLABLES

• BUT PLIABLE «SECURE» HANDBALL

Dimensions	
L.	240 cm
H.	170 cm



+ Montage en 2 minutes

+ Livré dans un sac de transport



Cage de handball ultra-portable et pliable. Adaptée pour les gymnases et les surfaces synthétiques. Installation rapide en 2 minutes. Housse de rangement fournie.

Référence : 064237

L'unité

• PAIRE DE BUTS GONFLABLES MINI-HAND

Dimensions	
L.	240 cm
H.	170 cm
P.	110 cm



+ Montage en 45 secondes !



X8

+ Livré(s) avec 1 pompe à main double action + 8 sacs de lestage + 1 kit de réparation + 1 sac de transport.



Ce but mini-handball se gonfle en 45 secondes. Avec son filet kit prémonté, il vous permet d'optimiser vos temps de montage et de rangement. Structure légère et souple facilitant le transport. Haute résistance à l'usure grâce à ses renforts en PVC.

Référence : 064430

La paire

• BUT GONFLABLE DE SANDBALL

Dimensions	
L.	300 cm
H.	200 cm
P.	124 cm



+ Montage en 45 secondes !



X8

+ Livré(s) avec 1 pompe à main double action + 8 sacs de lestage + 4 sardines + 1 kit de réparation + 1 sac de transport.



Ce but de sandball se gonfle en 45 secondes. Avec son filet kit prémonté, il vous permet d'optimiser vos temps de montage et de rangement. Structure légère et souple facilitant le transport. Haute résistance à l'usure grâce à ses renforts en PVC.

Référence : 064431

L'unité

BUTS DE HANDBALL PLIABLE FLEXI'GOAL®



Dimensions	
L.	240 cm
H.	170 cm
P.	100 cm

Disponible en 2 tailles :
2,40 x 1,70m et
3 x 2m.

Dimensions	
L.	300 cm
H.	200 cm
P.	100 cm



Livré plié dans un sac de transport



Ce but auto-lesté peut s'utiliser sur tous types de terrains (herbe, synthétique et sols durs etc.). Il se monte et se démonte en 2 minutes. Structure acier légère et résistante. Facile à transporter. Livré avec un sac de transport. Patins antidérapants sous la base du but pour protéger les sols d'intérieur.

Référence : 064240
Référence : 064241

Le but 2,40 x 1,70m / profondeur 1m
Le but 3 x 2m / profondeur 1m

L'unité
L'unité

KIT INITIATION HANDBALL



x2



x10



x10



x10



Ce kit se compose de :

- 2 buts Flexi-Goal hand - ref 064240
- 10 ballons hand «1^{er} pas» - ref 067083

- 20 Chasubles taille XS - ref 063209 (2 coloris assortis)
- 1 Sac de sport Team - 078111

Référence : 064245

Le kit

MANNEQUIN GONFLABLE HANDBALL / BASKET BALL

SPORTi

2026
NOUVEAU



Se redresse
automatiquement

LARGEUR 60 cm
HAUTEUR 240 cm

ECO TAXE

Mannequin en PVC, d'une largeur de 60 cm et d'une hauteur de 240 cm (jusqu'au sommet des mains), est idéal pour mettre en place diverses situations d'entraînement en handball ou en basketball. Une fois la base remplie d'eau et la partie supérieure gonflée, il offre une excellente stabilité et une utilisation en toute sécurité. Facile à déplacer grâce à des poignées latérales, il se redresse automatiquement après impact.

Référence : 063499

L'unité

PANIER BABY BASKET DE SOL

SPORTi

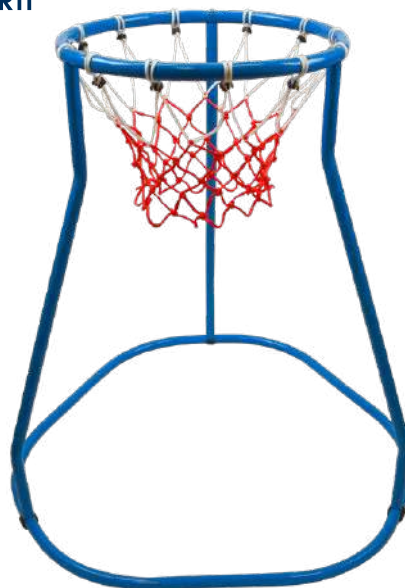

Cercle
Ø 41 cm

Base
Ø 77 cm

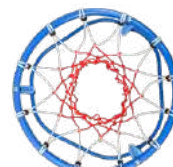

HAUTEUR 85 cm

ECO TAXE
RECYCLABLE

Destiné aux débutants, composé d'une base large et d'un panier à hauteur adaptée. Tube Ø21mm et filet Ø4mm en polypropylène. Livré avec filet.

Référence : 064010

L'unité

BUSTE D'ENTRAINEMENT

sea

FABRIQUE EN FRANCE



ECO TAXE
RECYCLÉ
RECYCLABLE

Seul ou en kit avec 1 base à lester, 1 jalon + 1 velcro. (Ø25mm - H. 1,40m).

Référence : 064148

Le buste seul

Référence : 064231

Le kit complet

Référence : 064192

L'auto-agrippant seul

LUNETTES POUR TRAVAIL DU DRIBBLE BASKETBALL

SPORTi



ECO TAXE
RECYCLABLE

Lunettes en PVC (polychlorure de vinyle). Masque la visibilité de la balle pour travail du dribble. Cordon ajustable, pour enfants et adultes

Référence : 064139

L'unité

KIT INITIATION BASKET

SPORTi



KIT

ECO TAXE
RECYCLABLE

Ce kit se compose de :

- 4 Paniers baby-basket - ref 064010
- 4 Ballons basket découverte - ref 067110
- 4 Ballons basket caoutchouc T3 - ref 067282
- 20 Chasubles réversibles Taille XXS - ref 063250 (2 coloris assortis)
- 1 lot de 24 disques de repérage - ref 063303

Référence : 064051

Le kit

• BUT DE BASKET MURAL



Panneau	
H.	71 cm
L.	109 cm
l.	4 cm

Cercle	
Ø	45 cm

Tube du cercle	
Ø	16 mm

POIDS
9 kg



Composé d'un panneau rectangulaire en PEHD*, d'un cercle rouge en acier et d'un filet en PP blanc 1,3mm. Utilisation à usage domestique en intérieure et extérieure. Livré avec support en acier, vis, rondelles et chevilles. Le cercle n'a pas vocation à se suspendre ou smasher, mais d'amortir le ballon.

Référence : 064003

L'unité

• PANIER MINI-BASKET RÉGLABLE DE 1,65M À 2,20M



+ Panneau transparent

Poteau	
Ø	45 mm
Ø	50 mm

Cercle	
Ø	38 cm

Tube du cercle	
Ø	13 mm

Panneau	
H.	60 cm
L.	85 cm
l.	3 cm

Base	
H.	14 cm
L.	72 cm
l.	54 cm



POIDS
10,5 kg



Panier de basket mobile réglable de 1,65 à 2,20m (6 positions possibles). Facile à déplacer, sa base en PEHD à roulettes se leste avec de l'eau (59kg) ou du sable pour garantir la stabilité. Il est composé de 3 tubes en acier, d'un panneau rectangulaire en PVC, PEHD* et PC transparent, d'un cercle rouge en acier avec ressort. Livré avec un filet en PP blanc 1.3mm. Utilisation à usage domestique en intérieure et extérieure. Le cercle et le ressort n'ont pas vocation à se suspendre ou smasher, mais d'amortir le ballon.

Référence : 064001

L'unité

• PANIER MINI-BASKET RÉGLABLE DE 2,30M À 3,05M



+ Panneau renforcé à l'arrière

Poteau	
Ø	69 mm
Ø	75 mm

Cercle	
Ø	45 cm

Tube du cercle	
Ø	16 mm

Panneau	
H.	71 cm
L.	109 cm
l.	4 cm

Base	
H.	22 cm
L.	115 cm
l.	76 cm



POIDS
23 kg



Panier de basket mobile réglable de 2,30 à 3,05m (6 positions possibles). Facile à déplacer, sa base en PEHD à roulettes se leste avec de l'eau (110kg) ou du sable pour garantir la stabilité. Il est composé de 3 tubes en acier, d'un panneau rectangulaire en PEHD* avec renfort acier en « Y » à l'arrière, d'un cercle rouge en acier avec ressort. Livré avec un filet en PP blanc 1.3mm. Utilisation à usage domestique en intérieure et extérieure. Le cercle et le ressort n'ont pas vocation à se suspendre ou smasher, mais d'amortir le ballon.

Référence : 064002

L'unité

SAC DE PÉTANQUE 3 BOULES

SPORTi

2026 NOUVEAU



LONGUEUR	LARGEUR	HAUTEUR
24 cm	9 cm	8 cm

ECO TAXE

Sacoche de pétanque semi rigide très résistante en polyester 600D pouvant accueillir et protéger vos 3 boules. Rabat avec double fermeture zippée et poignée de transport. Coloris Noir. Livré sans boule.

Référence : 078003

L'unité

SAC BANDOULIÈRE PÉTANQUE

SPORTi

2026 NOUVEAU



LONGUEUR	LARGEUR	HAUTEUR
16 cm	25 cm	30 cm

ECO TAXE

Sac bandoulière composé d'un grand compartiment zippé et d'une poche zippée sur le devant. La partie basse de 9cm de hauteur est pourvue d'une mousse de calage pouvant accueillir et protéger vos 3 boules de pétanques et cochonnets. Matière: Polyester 600D. Coloris Noir. Livré sans boule.

Référence : 078004

L'unité

CERCLE DE PÉTANQUE PLIABLE

2026 NOUVEAU



ECO TAXE

Cercle de pétanque pliant composé de 8 secteurs pour faciliter son transport et son rangement. Agréé par la FIPJP (Fédération Internationale de Pétanque et Jeu Provençal), il peut être utilisé dans toutes les compétitions officielles.

Référence : 016000

L'unité

RAMASSE BOULE AIMANTÉ

2026 NOUVEAU



ECO TAXE

Ramasse boule aimanté pratique grâce à sa ficelle de 90cm et son aimant pouvant supporter le poids d'une boule.

Référence : 016001

LOT DE 3 COCHONNETS

2026 NOUVEAU



ECO TAXE

Set de 3 cochonnets bois, 1 jaune, 1 rouge et 1 vert.

Référence : 016002

CARTON ORANGE

SPORTi

2026 NOUVEAU

Disponible fin mars

LONGUEUR	LARGEUR
11,2 cm	7,7 cm

ECO TAXE

Référence : 063190

TEE DE RUGBY



Tee de rugby en PVC.

- Référence : 060096 A Avec Picots - 4 dents RECYCLABLE
- Référence : 060055 B Lesté - Bleu ou Rouge
- Référence : 060057 C Ajustable en hauteur RECYCLABLE

MANNEQUIN GONFLABLE RUGBY



Se redresse automatiquement

Hauteur 125cm adaptée à l'initiation des enfants au plaquage

LARGEUR	HAUTEUR
35 cm	125 cm

Grâce à sa hauteur de 125cm, ce mannequin de contact est parfaitement adapté à l'initiation des enfants au rugby. Il a été spécialement conçu pour apprendre le plaquage au niveau de la ceinture de façon ludique et pédagogique et ce, en toute sécurité. Une fois la base remplie d'eau et la partie supérieure gonflée, il offre une excellente stabilité. Se redresse automatiquement après impact.

Référence : 063498 L'unité

SAC DE PLAQUAGE RUGBY



Le sac de plaquage est le support dédié à la technique parfaite de puissance dans le contact. Article conçu avec une matière imperméable et un intérieur mousse haute densité. Finitions soignées pour une plus grande résistance et durabilité

Existe en 3 tailles : Enfant, Junior et Senior

- Référence : 060173E ENFANT H. 65 cm / P. 4 Kg / Ø28cm
- Référence : 060173J JUNIORS H. 130 cm / P. 13 Kg / Ø40cm
- Référence : 060173S SENIORS H. 130 cm / P. 20 Kg / Ø45cm

BOUCLIER DE PERCUSSION



Le bouclier de percussion est l'outil idéal pour travailler les gestes offensifs et défensifs. Article conçu avec une matière imperméable et un intérieur mousse haute densité. Finitions soignées pour une plus grande résistance et durabilité.

Existe en 3 tailles : Enfant, Junior et Senior

- Référence : 060172E ENFANT H. 50 cm
- Référence : 060172J JUNIOR H. 80 cm
- Référence : 060172S SENIOR H. 95,5 cm

KIT ENTRAÎNEMENT CALIFORNIA

Facile à monter et démonter sur tous types de sol



Kit entraînement composé de : 2 poteaux aluminium (Ø. 32 mm) démontables en 3 parties, les poteaux intermédiaires permettant de régler la hauteur sur 5 niveaux (H. max : 2,43 m - H. min. 2,10 m). Filet polyéthylène noir de maille 100 mm, de longueur 9,50 m. Livré avec un kit de délimitation de terrain (9 x 18 m) avec cordeau fluo jaune et sardines de maintien.

Référence : 064048 L'unité

KIT COMPÉTITION FLORIDA

Facile à monter et démonter sur tous types de sol



Kit compétition composé de : 2 poteaux (Ø 40 mm) à emboîter dans les disques de maintien au sol. Les poteaux intermédiaires permettant de régler la hauteur sur 5 niveaux (H. max : 2,43 m - H. min. 2,10 m). 2 disques pour maintien au sol, 4 sardines pour maintien au sol des poteaux, 5 sardines pour fixation au sol des cordeaux de délimitation du terrain (dont une de rechange) 4 cordeaux de délimitation (2 pour terrain de 9 m et 2 pour 18 m).

Référence : 064049 L'unité

• LOT DE 30 COUPES



Lot de 30 coupes composé de 10 séries de 3 tailles.
Hauteur moyenne : 33.5cm.

Référence : 061050

Le lot

• LOT DE 3 COUPES



Lot composé d'une série de 3 coupes de 3 tailles.
Hauteur moyenne : 35.30cm.

Référence : 061054

Le lot

• LOT DE 12 COUPES



Lot de 12 coupes composé de 4 séries de 3 tailles.

Référence : 061048

Le lot n°1

Hauteur moyenne : 27,5cm

Référence : 061049

Le lot n°2

Hauteur moyenne : 34,6cm

• MEDAILLE FRAPPEE Ø50MM



Médaille frappée Ø50mm.

Référence : 061044

Modèle VICTOIRE, l'unité : Or, Argent ou bronze

Référence : 061079

Modèle FOOTBALL, l'unité : Or, Argent ou bronze

Référence : 061078

Le ruban à médaille, l'unité

PODIUM MULTISPORTS 3 PLACES ENCASTRABLE

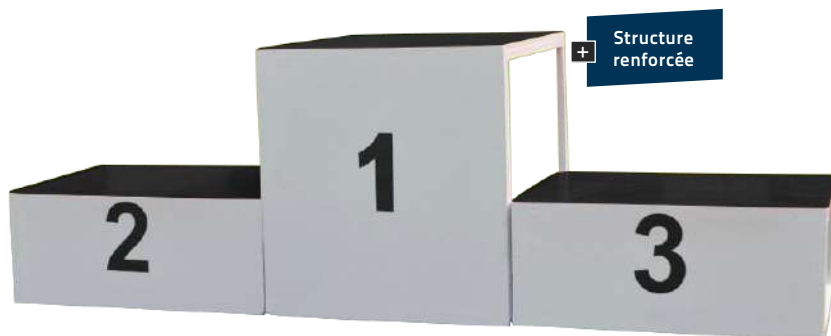

POIDS DE L'ENSEMBLE	BOX N°2 ET 3	BOX N°1
27 kg	60 x 48 x 26cm	66 x 63 x 48 cm

Podium en bois peint en blanc avec ossature en acier peint en blanc. Revêtement antidérapant en caoutchouc noir résistant sur le dessus. Les podiums n°2 et n°3 sont facilement encastrables dans le podium n°1 pour faciliter le transport et le rangement. Conseil : ranger en intérieur et à l'abri de l'humidité.

Référence : 025002

L'unité

Référence : 025001

Podium n°3 seul

Traçage et accessoires terrain

Poteaux de corner et de touche	54
Chauss'propre, fanions et délimitation terrain	55
Implants de repérages et traçage	56
Peinture et bombes de marquage	58

À DÉCOUVRIR

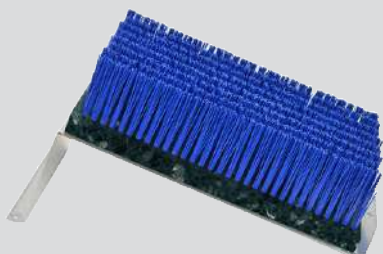

P.55



P.57



P.58

JEU DE 4 POTEAUX DE CORNER FLEXIBLES



Poteau		Fanion	
Ø	32mm	l.	45 cm
L.	180 cm	L.	45 cm



Poteaux réglementaires en PVC flexibles avec fanions. Système articulé et sécurisant qui permet au poteau de se plier sans danger. Coloris : Rouge, Blanc, Jaune ou Damiers. Livré avec sac et fourreaux hauteur 30cm. Le jeu de 4.

- Référence : 060179R Rouge
- Référence : 060179B Blanc
- Référence : 060179J Jaune
- Référence : 060179D Damiers

JEU DE 4 POTEAUX DE CORNER ARTICULÉS



Poteau		Fanion	
Ø	32mm	l.	45 cm
L.	180 cm	L.	45 cm



Poteaux réglementaires en tube PVC avec manchon noir articulé en caoutchouc + base support fixe à enfoncer dans le sol. Livré avec fanion et sac. Coloris : Rouge, Blanc, Jaune ou Damiers.

- Référence : 060180R Rouge
- Référence : 060180B Blanc
- Référence : 060180J Jaune
- Référence : 060180D Damiers

JEU DE 4 POTEAUX DE CORNER RIGIDES



Poteau		Fanion	
Ø	32mm	l.	45 cm
L.	160 cm	L.	45 cm



Poteaux réglementaires en PVC rigides avec fanions. Coloris : Rouge, Blanc, Jaune ou Damiers. Livré avec sac et fourreaux hauteur 25cm. Le jeu de 4.

- Référence : 060178R Rouge
- Référence : 060178B Blanc
- Référence : 060178J Jaune
- Référence : 060178D Damiers

SET DE 14 POTEAUX DE TOUCHE FLEXIBLES RUGBY

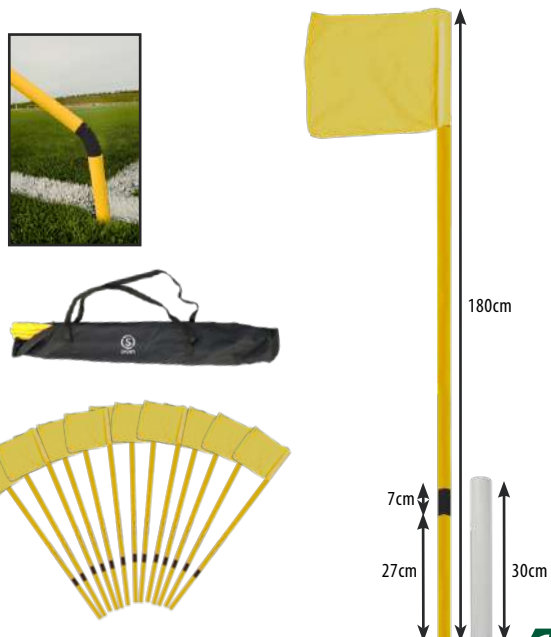

Fanion		Poteau	
l.	44 cm	Ø	32mm
L.	56 cm	L.	180 cm



Poteaux réglementaires en PVC flexibles avec fanions. Système articulé et sécurisant qui permet au poteau de se plier sans danger. Poteaux et fanions jaunes. Livré avec fourreau et sac.

- Référence : 060103 Le jeu de 14

KIT DE MARQUAGE TERRAIN



Livré avec 15 piquets

x15



ECO TAXE

Kit composé d'un enrouleur, d'un élastique de 50m et de 15 piquets de 11cm. Très utile pour délimiter tout type d'aire de jeu. Très simple d'utilisation cet élastique dit « boutonnière d'1cm » de 3cm de largeur est bien visible et est muni de trous tissés pour faciliter l'utilisation des piquets. Sa longueur étirée peut atteindre 100m. Écart entre chaque boutonnière : 2cm.

Réf : 099045

Le kit

Réf : 099044

Le lot de 15 piquets

CHAUSS'PROPRE

SPORTI

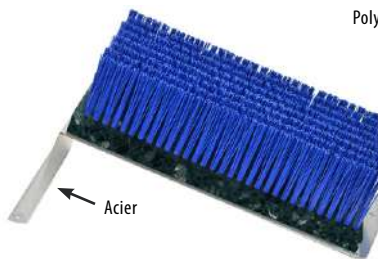

Polyéthylène

Polypropylène

LA BROSSE SEULE

LE SUPPORT SEUL

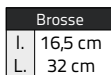
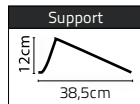

Brosse à poil dur en polyéthylène sur support en acier galvanisé qui se fixe au sol. Idéal pour le nettoyage des chaussures avant de rentrer au vestiaire. Coloris Bleu.

Référence : 060119

L'unité

Référence : 060119A

La brosse seule

Référence : 060119B

Le support seul

ECO TAXE
RECYCLABLE

* Non soumis à l'écotaxe.

FANION POUR POTEAUX DE CORNER

SPORTI

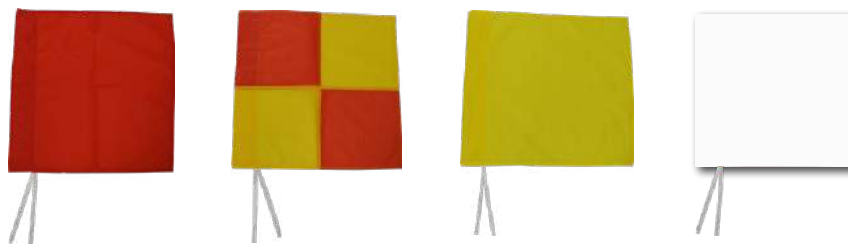

Fanion Ø32mm
l. 45 cm
L. 45 cm

Fanion Ø40mm
l. 45 cm
L. 52 cm

Fanion avec système de fourreau. Matière : Polyester.

	ROUGE	DAMIER	JAUNE	BLANC	PRIX
Fanion Tube Ø32mm - l.45 x L.45cm.	Ref : 060177	Ref : 060177	Ref : 060177	Ref : 060177	
Fanion Tube Ø40mm - l.45 x L.52cm.	Ref : 060116	Ref : 060115	Ref : 060116		

PIÈCES DE RECHANGE POUR POTEAU DE CORNER

SPORTI

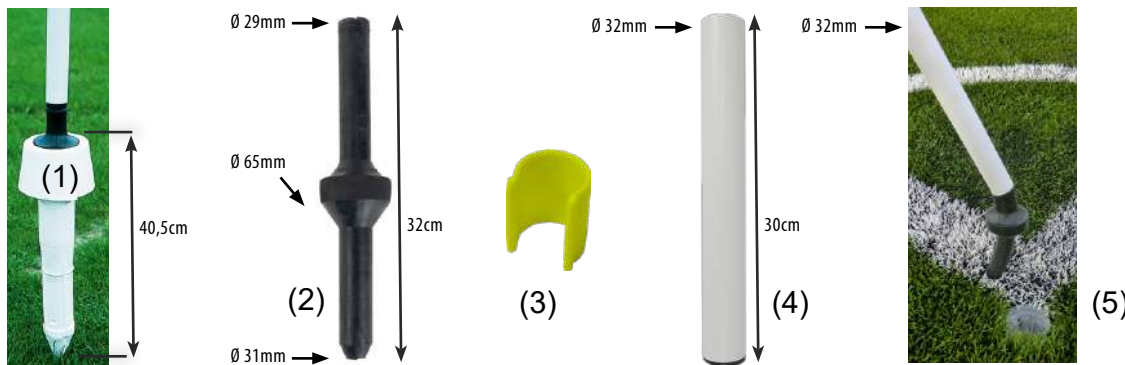

(1) Embase qui s'enfonce dans le sol pour poteau articulé. (2) Manchon noir articulé en caoutchouc. (3) Clip permettant d'en retenir le fanion à son poteau de corner. Coloris jaune fluo. (4) Fourreau pour poteau de corner Ø32mm.

Référence : 060080

Embase PVC (1)

RECYCLÉ
RECYCLABLE

Référence : 060081

Manchon (2)

RECYCLÉ
RECYCLABLE

Référence : 060118

Clip de blocage (3)

RECYCLÉ
RECYCLABLE

Référence : 060017

Fourreau pour poteau de corner (4)

RECYCLÉ
RECYCLABLE

Référence : 060082

Le poteau en PVC tube seul blanc (5) - Ø32mm, H. 150cm.

ECO TAXE

IMPLANTS DE REPÉRAGE



Disponible en 4 coloris



Base	Fibres
H. 10,5 cm	H. 7,5 cm

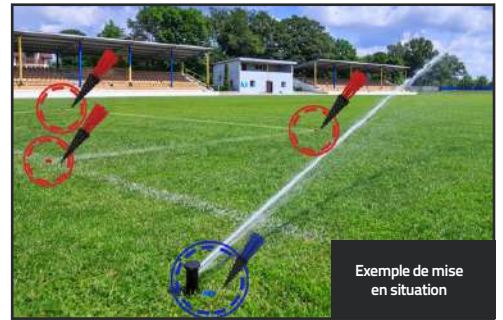

Exemple de mise en situation



Enfonçoir double fonction : frappe ou vissage de l'implant



Boîte de 25 repères + 1 enfonçoir de pose

Implants d'herbe en fibre synthétique pour la signalisation et le repérage d'une ligne ou d'une zone de façon ponctuelle ou permanente. Facile à poser grâce à son enfonçoir, vous pouvez en fonction du terrain, soit le visser si le terrain est souple ou s'aider d'un marteau si le terrain est plus dur. 4 coloris disponibles : Blanc, Jaune, Bleu et Rouge. Livré par boîte de 25 implants de la même couleur et d'un outil enfonçoir de pose.

- Référence : 060085
- Référence : 060075
- Référence : 060076

- La boîte de 25 + enfonçoir
- Le repère à l'unité
- L'enfonçoir

* Non soumis à l'écotaxe.



ATOUT KIT s'installe sur tous les types de terrain : sable, gazon, sols synthétiques, bitume, parquets,... Il est adaptable à l'intérieur comme à l'extérieur sur les longueurs de votre choix... Facile et rapide à déplacer grâce à son faible encombrement.

LOT DE 4 BOUCLES ET SARDINES



Ces boucles permettent de délimiter une aire de jeu sur un sol meuble (gazon, sable...). Livré avec 4 sardines en acier.

Référence : 069229 L'unité

BANDE ÉLASTOMÈRE



ÉPAISSEUR	LARGEUR
1,2 mm	4,2 cm

Bande élastomère très extensible. Disponible en 20m, 30m et 40m et 2 coloris (orange et bleu). Vendue sans dévidoir.

- Référence : 069112 20 m
- Référence : 069113 30 m
- Référence : 069114 40 m

PLOT DE FIXATION EN FONTE



POIDS	DIAMÈTRE	HAUTEUR
3 kg	21,5 cm	2 cm

Permet de stabiliser vos différents terrains et aires de jeux à l'intérieur comme à l'extérieur (herbe, sable, synthétique, parquet...).

Référence : 069064 L'unité

BROUETTE TRAÇAGE PEINTURE



CAPACITÉ 12 L
POIDS 19 kg

Brouette de traçage à rouleau avec un réservoir de 12 litres. Facile à manier grâce à ses roues pneumatiques gonflables, elle est dotée d'un système de vidange intégré pour faciliter son entretien après usage. Largeur de traçage : 10 cm.

Référence : 060105

L'unité

• BROUETTE TRAÇAGE PEINTURE PAR PULVÉRISATION



CAPACITÉ 8,5 L
POIDS 12 kg

Brouette de traçage peinture par pulvérisation pour une largeur de traçage de 5 à 12 cm, pour le traçage de terrains engazonnés. Très maniable grâce à son faible poids. Roues pleines caoutchoutées de Ø 26 cm. Nettoyage du système de pulvérisation après chaque utilisation.

Référence : 060109

L'unité

CHARIOT TRACEUR SUPPORT DE CORDEAU



Roue
Ø 260 mm



Pour tracer vos terrains extérieurs au cordeau pour guider le traçage des lignes. Structure en acier laqué équipée de 2 cordeaux de 200 m enroulés sur rouleaux en plastique avec poignée de rembobinage et 1 bac PVC avec 12 piquets métalliques. Monté sur 2 roues increvables. Poignée de maintien escamotable.

Référence : 060083

L'unité

PEINTURE



	CLUB	ÉLITE	ÉLITE PRO	COULEUR
UTILISATION	Sur terrain d'entraînement engazonné régulièrement traqué.	Pour tout type de terrain, honneur ou entraînement.	Peinture haute performance à fort pouvoir couvrant. Résiste aux intempéries et passages intenses des joueurs.	Sur terrain de d'entraînement engazonné.
MODE DE TRAÇAGE	Traçeuse à rouleau	Traçeuse à rouleau ou à pulvérisation	Traçeuse à rouleau ou à pulvérisation	Traçeuse à rouleau ou à pulvérisation
POIDS	15 Kg	15 Kg	15 Kg	12 Kg
CAPACITÉ	4 à 5 traçages	4 à 5 traçages	4 à 5 traçages	10 traçages
DENSITÉ	1,53 - 1,55	1,51	1,58	1,39 - 1,50
PH	8 / 9	8 / 9	8 / 9	7,5 / 8,5
PIGMENT	Titane	Titane	Titane	Organique
	✓	✓	✓	✓
INFORMATION COMPLÉMENTAIRE	L'idéal pour les terrains d'entraînement ou les retraçages de dernières minutes	-	-	Disponible 4 coloris
RÉFÉRENCE	Référence : 060108	Référence : 060084	Référence : 060142	Référence : 060099

PEINTURE PRÊTE À L'EMPLOI



+ Fort pouvoir couvrant

+ Fini les problèmes de dilution

+ 1 BIDON = 1 TERRAIN



Peinture de traçage blanche haute performance pour terrains de sport engazonnés et synthétiques. Compatible avec traceuse à rouleau et à pulvérisation. 1 bidon 10L = 1 terrain.

Référence : 060188 L'unité

BOMBE DE MARQUAGE À BASE DE CRAIE



+ Durée max 1 MOIS



Bombe de peinture éphémère à base de craie idéale pour les marquages au sol de très courte durée pour la signalisation et le balisage des manifestations sportives ou événementielles : brocantes, marchés, spectacles, loisirs. Disponible en bleu, rose et orange.

Référence : 060094 L'unité

BOMBE DE MARQUAGE TEMPORAIRE



+ Durée max 2 MOIS



Bombe de peinture temporaire qui s'utilise pour les marquages au sol qui ne doivent pas durer. Particulièrement adaptée pour les marquages en milieu urbain ou sur sites classés ou protégés. Disponible en rouge, blanc et orange.

Référence : 060093 L'unité

Coach, arbitre et joueur

Résines, magnésie et nettoyant et équipement du joueur	60
Bouteilles et glacières	61
Porte-bouteilles et bouteilles	62
Porte-documents rigides et sacs coach	64
Carnets spirales et pro coaching board	65
Plaquettes coach	66
Taktifol	67
Tablettes de coaching LCD	68
Tableaux tactiques	70
Compresseurs, pompes et accessoires de gonflage	72
Brassards	74
Appareils de mesure et porte-voix	76
Sifflets	77
Sifflets et montre arbitre FOX40	78
Arbitrage	80

À DÉCOUVRIR



P.68



P.74



P.80

RÉSINES, MAGNÉSIE, NETTOYANT ET ÉQUIPEMENT DU JOUEUR



Découvrez notre gamme de résines et nettoyeurs, qui offre aux handballeurs et aux rugbymen une solution de qualité supérieure pour optimiser leurs performances sur le terrain.

• RÉSINE BLANCHE HAUTE PERFORMANCE



100 ml



200 ml



500 ml



- **Performance optimale** : une petite dose suffit pour tout un match
- **Protection des ballons et sols sportifs** : composition moins agressive qu'un produit traditionnel

- **Protection de la santé des joueurs** : composition naturelle sans colophane, parfums ni colorants
- **Nettoyage facile** des mains et des sols

Disponible en 3 contenances.

Référence : 063413A

le pot de 100 ml

Référence : 063413B

le pot de 200 ml

Référence : 063413C

le pot de 500 ml

• CRÈME NETTOYANTE



- **Retire efficacement la résine des mains**
- **Hydrate et protège la peau**

Référence : 063473

Le pot de 200 ml



• RÉSINE EN SPRAY HANDBALL/RUGBY



VOLUME 200 ml

- **Performance de jeu** : forte adhérence pour un maintien du ballon optimal.
- **Un dosage optimal** : en spray, vous étalez votre résine de manière uniforme et sans résidu.
- **Protection des ballons et sols sportifs** : une composition moins agressive qu'un produit traditionnel.
- **Protection de la santé des joueurs** : composition naturelle sans colophane, parfums ni colorants

Référence : 063474

L'unité



• NETTOYANT POUR SOLS 5L



Solution ultra concentrée

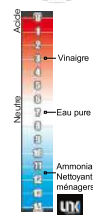

- **Respect de la santé** : sans C.O.V (Composés Organiques Volatiles)
- **Grande efficacité sur tous types de sols** : élimine résine et traces noires en préservant les sols
- **Solution très concentrée** : pour une dilution importante
- **Produit non moussant**

Référence : 063450

L'unité

BLOC DE MAGNÉSIE

1



2



Boite de 8 Blocs de 56gr de magnésie.

- 1 **Entraînement** : Grain souple et agréable pour tous les sports nécessitant une prise en main ferme et sure.
- 2 **Compétition** : Spécialement conçue pour les athlètes ayant besoin d'une très forte adhérence dû à des mouvements longs et difficiles.

Réf : 033127 1 Magnésie entraînement

Réf : 033128 2 Magnésie compétition

MAGNÉSIE LIQUIDE



VOLUME 200ml.

Flacon de 200ml, conçue avec des agents de séchage particuliers assurant une forte adhérence en quelques secondes et une absorption toute transpiration excessive.

Référence : 033130

L'unité

• GRAISSE À CHAUSSURE



Assouplit, nourrit et imperméabilise les cuirs. Pot de 100ml.

Référence : 063458

BIDON 750ML

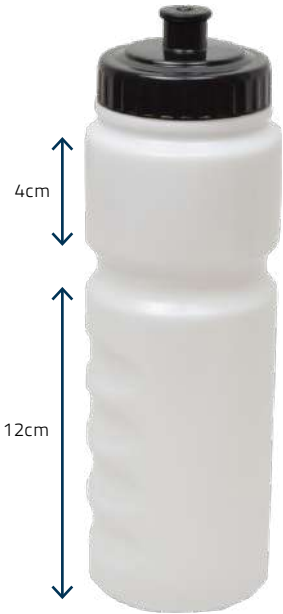

RECYCLÉ
RECYCLABLE

HAUTEUR
24 cm

Bouchon à visser. Bande transparente laissant entrevoir le niveau d'eau. Coloris : blanc.

Référence : 062744 L'unité

BOUTEILLE 600ML



RECYCLÉ
RECYCLABLE

HAUTEUR
19 cm

Bouteille légère et souple. Bouchon ergonomique avec une valve large et confortable à l'usage. 100% polypropylène. Sans BPA, BPS et BFE.

Référence : 062780 L'unité

BOUTEILLE 800ML



RECYCLÉ
RECYCLABLE

HAUTEUR
23,5 cm

Bouteille légère et souple. Bouchon ergonomique avec une valve large et confortable à l'usage. 100% polypropylène. Sans BPA, BPS et BFE.

Référence : 062781 L'unité

BOUTEILLE HYGIÉNIQUE TEAM 800ML



RECYCLÉ
RECYCLABLE

HAUTEUR
26 cm

Permet d'éviter tout contact avec la bouche et donc toute transmission de microbes.

Référence : 062782 L'unité

ÉTIQUETTES BOUTEILLES

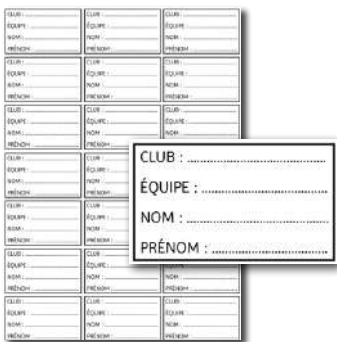

L'étiquette	
l.	42 mm
L.	70 mm

Lots de 42 étiquettes.

Référence : 062757 L'ensemble

GLACIÈRE 10L



RECYCLÉ
RECYCLABLE

VOLUME	LONGUEUR	LARGEUR	HAUTEUR
10 L	33 cm	22 cm	31 cm

Glacière rigide permettant de garder les poches de froid ou vessies au froid.

Référence : 066001 L'unité

GLACIÈRE SUR ROUES 55L



RECYCLÉ
RECYCLABLE

POIDS	VOLUME	LONGUEUR	LARGEUR	HAUTEUR
6.5kg	55 L	49cm	44 cm	52 cm

Sa poignée télescopique et ses grandes roues vous faciliteront le transport et le maintien au frais de vos boissons ou de vos dispositifs de cryothérapie sur tous les terrains. Le couvercle est équipé de 4 emplacements pour les gobelets et un bouchon de vidange situé à l'arrière de la glacière vous permettra de vider la glace fondue. Coloris : Bleu.

Référence : 066006 L'unité

PORTE-BOUTEILLES PVC PETIT MODÈLE



Pliable. Poignée de transport centrale. PVC robuste. Face centrale permettant de poser un autocollant du nom du club, de l'équipe ou d'un sponsor.

Référence : 063163

L'unité

PORTE-BOUTEILLES PVC GRAND MODÈLE



Pliable. Poignée de transport centrale. PVC robuste. Face centrale permettant de poser un autocollant du nom du club, de l'équipe ou d'un sponsor.

Référence : 063165

L'unité

PORTE BOUTEILLE PVC GRAND MODÈLE + 8 BOUTEILLES 600ML



Composé d'un porte bouteille PVC grand modèle et de 8 bouteilles 600ml.

Référence : 062788

Le kit

PORTE BOUTEILLE PVC GRAND MODÈLE + 8 BOUTEILLES 800ML



Composé d'un porte bouteille PVC grand modèle et de 8 bouteilles 800ml.

Référence : 062789

Le kit

PORTE BOUTEILLE PVC GRAND MODÈLE + 8 BOUTEILLES HYGIÉNIQUES TEAM 800ML



Composé d'un porte bouteille PVC grand modèle et de 8 bouteilles TEAM 800ml.

Référence : 062790

Le kit

PORTE BOUTEILLE PVC PETIT MODÈLE + 6 BOUTEILLES 600ML



Composé d'un porte bouteille PVC petit modèle et de 6 bouteilles 600ml.

Référence : 062785

Le kit

PORTE BOUTEILLE PVC PETIT MODÈLE + 6 BOUTEILLES 800ML



Composé d'un porte bouteille PVC petit modèle et de 6 bouteilles 800ml.

Référence : 062786

Le kit

PORTE BOUTEILLE PVC PETIT MODÈLE + 6 BOUTEILLES TEAM HYGIÉNIQUES TEAM 800ML



Composé d'un porte bouteille PVC petit modèle et de 6 bouteilles TEAM 800ml.

Référence : 062787

Le kit

PORTE-BOUTEILLES PRO PETIT MODÈLE



LONGUEUR 32 cm
LARGEUR 27 cm
HAUTEUR 21 cm



Porte bouteilles monobloc très robuste pouvant accueillir jusqu'à 8 bouteilles

Référence : 062768 L'unité

PORTE-BOUTEILLES PRO GRAND MODÈLE



LONGUEUR 50 cm
LARGEUR 27 cm
HAUTEUR 23 cm



Porte bouteilles monobloc très robuste pouvant accueillir jusqu'à 12 bouteilles.

Référence : 062769

L'unité

Référence : 062775

La bandoulière seule

PORTE BOUTEILLE PRO PETIT MODÈLE + 8 BOUTEILLES 600ML



x 8



Composé d'un porte bouteille PRO petit modèle et de 8 bouteilles 600ml.

Référence : 062794

Le kit

PORTE BOUTEILLE PRO PETIT MODÈLE + 8 BOUTEILLES 800ML



x 8



Composé d'un porte bouteille PRO petit modèle et de 8 bouteilles 800ml.

Référence : 062795

Le kit

PORTE BOUTEILLE PRO GRAND MODÈLE + 12 BOUTEILLES 600ML



x 12



Composé d'un porte bouteille PRO grand modèle et de 12 bouteilles 600ml.

Référence : 062791

Le kit

PORTE BOUTEILLE PRO GRAND MODÈLE + 12 BOUTEILLES 800ML



x 12



Composé d'un porte bouteille PRO grand modèle et de 12 bouteilles 800ml.

Référence : 062792

Le kit

• PORTE-DOCUMENTS RIGIDE AVEC FACE EFFAÇABLE



LONGUEUR 32 cm
LARGEUR 24 cm



Porte document rigide 063461 avec un côté ayant une surface d'écriture de 20x27cm effaçable à sec. Coloris noir. Crayons non inclus.

Référence : 063489

L'unité

• PORTE-DOCUMENTS RIGIDE 2



LONGUEUR 32 cm
LARGEUR 24 cm



Idéal autour d'un terrain de sport en extérieur, il protège vos affaires de la pluie et du vent. Accueille facilement vos cahiers de format A4. Muni d'une pince métallique extérieure et charnière sur le côté. Coloris : Noir.

Référence : 063461

L'unité

• PORTE-DOCUMENTS RIGIDE PRO



LONGUEUR 34 cm
LARGEUR 24 cm



Composé de 2 compartiments s'ouvrant avec une charnière en haut et muni d'une pince métallique extérieure. Le compartiment du dessous est assez grand pour un cahier format A4 et assez profond. Le compartiment du dessus, plus plat, peut lui aussi accueillir vos feuilles de format A4. Muni d'un couvercle transparent. Peut être utilisé avec des marqueurs effaçables à sec (livré sans crayon). Coloris : Gris/Vert.

Référence : 063463

L'unité

PORTE-DOCUMENTS MULTISPORTS



LONGUEUR 32 cm
LARGEUR 23,5 cm



Composé de 2 volets dont une face munie d'un clip pour maintenir les feuilles. Livré sans feuillet et sans stylo.

Référence : 078047

L'unité

SAC À DOS



Poche latérale ajoutée

Brides et dos matelassés

Sac bimatière



CONTENANCE 25 L
ÉPAISSEUR 15 cm
LARGEUR 30 cm
HAUTEUR 44 cm



Sac à dos composé d'un grand compartiment principal, 2 poches filet latérales et une grande poche avant zippée pratique pour y ranger vos petits accessoires. Dos et brides de transport matelassées pour plus de confort. Matière : polyester. Coloris : noir avec bandes réfléchissantes sur le devant.

Référence : 078002

L'unité

PRO COACHING BOARD FOOTBALL



LONGUEUR 36 cm
LARGEUR 25 cm

Composé d'une partie terrain magnétique. Livré avec une trousse comprenant des pions, 2 stylos, un feutre brosse et un chiffon. L'autre partie comporte 25 feuilles détachables, pour vos combinaisons et vos notes. Avec fermeture éclair.

Référence : 063306 FOOTBALL Avec 13 pions rouges, 13 pions bleus et 1 pion noir

CARNET COACH À SPIRALES FOOTBALL



A5

A4

2 tailles

Carnet à spirales pour 100 matchs et/ou entraînements (100 pages - Impression recto/verso).

Référence : 063464 A5
Référence : 063465 A4

PRO COACHING BOARD HANDBALL / FUTSAL



LONGUEUR 36 cm
LARGEUR 25 cm

Composé d'une partie terrain magnétique. Livré avec une trousse comprenant des pions, 2 stylos, un feutre brosse et un chiffon. L'autre partie comporte 25 feuilles détachables, pour vos combinaisons et vos notes. Avec fermeture éclair.

Référence : 063449 HANDBALL / FUTSAL Avec 10 pions rouges, 10 pions bleus et 1 pion noir

CARNET COACH À SPIRALES HANDBALL / FUTSAL



A5

A4

2 tailles

Carnet à spirales pour 100 matchs et/ou entraînements (100 pages - Impression recto/verso).

Référence : 063466 A5
Référence : 063467 A4

PRO COACHING BOARD BASKETBALL



LONGUEUR 36 cm
LARGEUR 25 cm

Composé d'une partie terrain magnétique. Livré avec une trousse comprenant des pions, 2 stylos, un feutre brosse et un chiffon. L'autre partie comporte 25 feuilles détachables, pour vos combinaisons et vos notes. Avec fermeture éclair.

Référence : 063448 BASKET-BALL Avec 13 pions rouges, 13 pions bleus et 1 pion noir

CARNET COACH À SPIRALES BASKETBALL



A5

A4

2 tailles

Carnet à spirales pour 100 matchs et/ou entraînements (100 pages - Impression recto/verso).

Référence : 063468 A5
Référence : 063469 A4

PLAQUETTE COACH 3D FOOTBALL



LIVRÉS SOUS PACKAGING INDIVIDUEL FACILE A METTRE EN RAYON



LONGUEUR 36 cm LARGUEUR 22,5 cm



Planche effaçable rigide en PVC avec pince métallique, une face avec terrain en entier et une face avec un demi terrain. Livré avec un marqueur.

Référence : 063200 FOOTBALL

PLAQUETTE COACH 3D BASKET-BALL



LONGUEUR 36 cm LARGUEUR 22,5 cm



Planche effaçable rigide en PVC avec pince métallique, une face avec terrain en entier et une face avec un demi terrain. Livré avec un marqueur.

Référence : 063202 BASKET-BALL

PLAQUETTE COACH 3D RUGBY



LONGUEUR 36 cm LARGUEUR 22,5 cm



Planche effaçable rigide en PVC avec pince métallique, une face avec terrain en entier et une face avec un demi terrain. Livré avec un marqueur.

Référence : 063203 RUGBY

PLAQUETTE COACH 3D VOLLEY-BALL



LONGUEUR 36 cm LARGUEUR 22,5 cm



Planche effaçable rigide en PVC avec pince métallique, une face avec terrain en entier et une face avec un demi terrain. Livré avec un marqueur.

Référence : 063420 VOLLEY-BALL

PLAQUETTE COACH 3D HANDBALL / FUTSAL

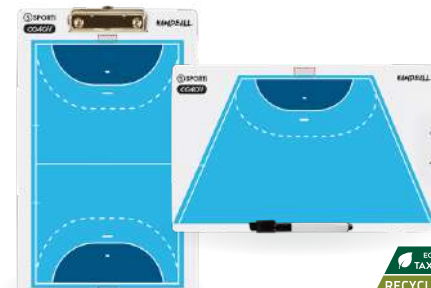

LONGUEUR 36 cm LARGUEUR 22,5 cm



Planche effaçable rigide en PVC avec pince métallique, une face avec terrain en entier et une face avec un demi terrain. Livré avec un marqueur.

Référence : 063201 HANDBALL / FUTSAL

PLAQUETTE COACH BADMINTON / PICKLEBALL

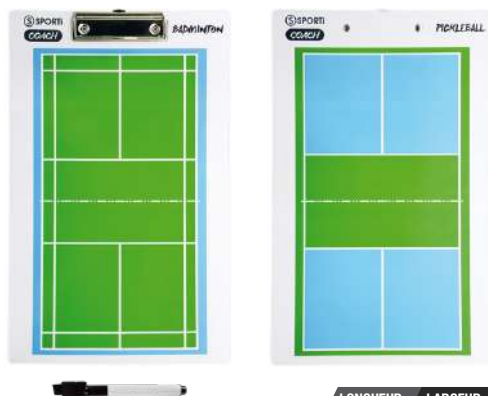

LONGUEUR 36 cm LARGUEUR 22,5 cm



Planche effaçable rigide en PVC avec pince métallique. Une face avec terrain de BADMINTON et une face avec terrain de PICKLEBALL. Livré avec un marqueur.

Référence : 063192

PLAQUETTE COACH TENNIS / PADEL

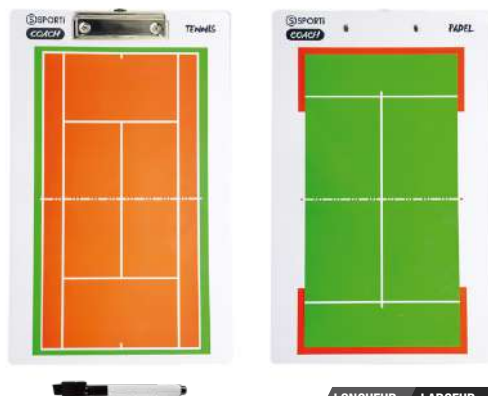

LONGUEUR 36 cm LARGUEUR 22,5 cm



Planche effaçable rigide en PVC avec pince métallique. Une face avec terrain de TENNIS et une face avec terrain de PADEL. Livré avec un marqueur.

Référence : 063191

TAKTIFOL

Livré en conditionnement individuel avec code-barres

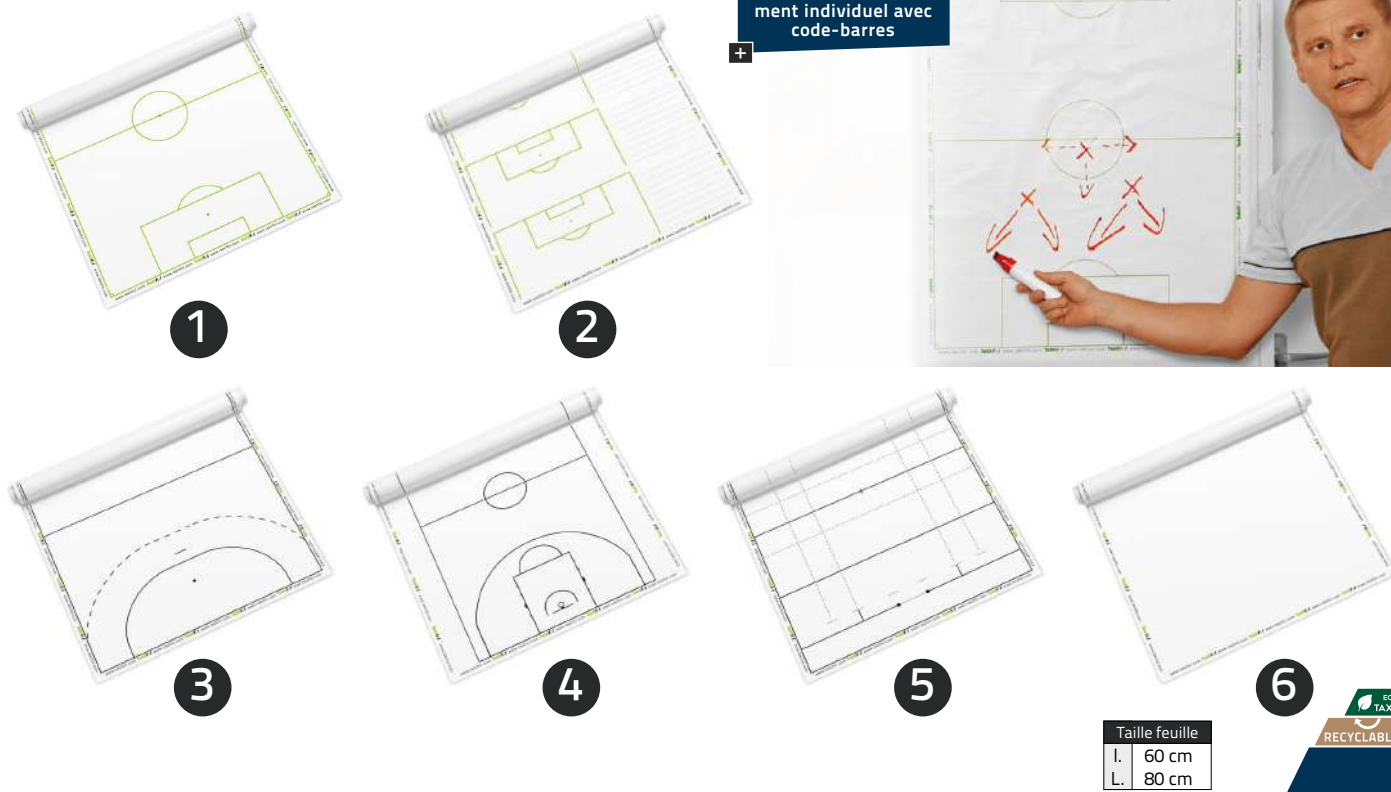

Taille feuille	
I.	60 cm
L.	80 cm



Pratique d'utilisation, facilement transportable, le Taktifol s'utilise sur n'importe quelle surface lisse (fenêtre, porte de vestiaire, mur...). Effaçable à sec et réutilisable. Rouleau de 60cm de large et de 20m de long composé de 25 pages détachables. Existe en version FOOTBALL, HANDBALL / FUTSAL, BASKET, RUGBY et UNIVERSEL. Livré sans housse ni crayon. Vendu avec polybag individuel.

- Référence : 063293 1 FOOTBALL
- Référence : 063299 2 FOOTBALL / SURFACE REPARATION
- Référence : 063294 3 HANDBALL / FUTSAL
- Référence : 063295 4 BASKET
- Référence : 063296 5 RUGBY
- Référence : 063297 6 UNIVERSEL

ACCESSOIRES



Housse de transport avec poches latérales pour le rangement des accessoires, chiffon et lot de 2 crayons.

- Référence : 063301 1 Lot de 2 crayons (1 rouge / 1 noir)
- Référence : 063305 2 Housse de transport et chiffon
- Référence : 063472 3 Bloc-notes football

KIT TAKTI-FOOT



Composé d'un rouleau de 25 feuilles Taktifol football + 2 crayons (1 rouge et 1 noir) + 1 bloc-notes + 1 chiffon + la housse de transport adaptée.

- Référence : 063470 Le kit football



TABLETTE DE COACHING LCD 16"



2026 NOUVEAU Disponible fin mars 2026



Taille 16"	
I.	23,5 cm
L.	33 cm

FOOTBALL

HANDBALL / FUTSAL

BASKETBALL

VOLLEYBALL



Tablette avec écran LCD 2 fonctions : 1) Verrouillage et déverrouillage de l'écran 2) Effaçage instantané Avec verso blanc effaçable à sec. Livré avec un stylet d'écriture magnétique et un stylo effaçable. Pour charger la tablette, utiliser un chargeur DC 5V non fourni, avec câble USB Standard type-C fourni.

Référence : 063037	FOOTBALL	16" / 33 x 23,5cm
Référence : 063036	BASKETBALL	16" / 33 x 23,5cm
Référence : 063038	HANDBALL / FUTSAL	16" / 33 x 23,5cm
Référence : 063043	2026 VOLLEYBALL - Disponible fin mars 2026	16" / 33 x 23,5cm

KIT TABLETTE DE COACHING LCD 16"



+ Disponible en 5 sports

Taille 16"	
I.	23,5 cm
L.	33 cm

Kit composé d'une tablette LCD 16", d'un sac pour tablette 16", d'un stylet d'écriture magnétique, d'un stylo effaçable et d'un câble USB Standard type-C.

Référence : 063049	FOOTBALL
Référence : 063048	BASKETBALL
Référence : 063050	HANDBALL / FUTSAL
Référence : 063056	2026 VOLLEYBALL - Disponible fin mars 2026

SAC POUR TABLETTE LCD 16"



LONGUEUR	LARGEUR
27 cm	36 cm

Sac permettant de transporter et de protéger vos tablettes LCD. Matière : polyester 420D.

Référence : 063045 Sac pour tablette 16"

STYLET POUR TABLETTE LCD



+ Stylet magnétique



Stylet conçu pour être utilisé avec toutes les versions de tablette LCD.

Référence : 063019



TABLETTE DE COACHING LCD 21"



Taille 21"
l. 30,6 cm
L. 45,5 cm



FOOTBALL



HANDBALL / FUTSAL



BASKETBALL



Tablette avec écran LCD 2 fonctions : 1) Verrouillage et déverrouillage de l'écran 2) Effaçage instantané. Avec verso blanc effaçable à sec. Livré avec un stylet d'écriture magnétique et un stylo effaçable. Pour charger la tablette, utiliser un chargeur DC 5V non fourni, avec câble USB Standard type-C fourni.

Référence : 063040	FOOTBALL	21" / 45,5 x 30,6cm
Référence : 063039	BASKETBALL	21" / 45,5 x 30,6cm
Référence : 063041	HANDBALL / FUTSAL	21" / 45,5 x 30,6cm

KIT TABLETTE DE COACHING LCD 21"



+ Disponible en 4 sports

Taille 21"
l. 30,6 cm
L. 45,5 cm

Kit composé d'une tablette LCD 21", d'un sac pour tablette 16", d'un stylet d'écriture magnétique, d'un stylo effaçable et d'un câble USB Standard type-C.

Référence : 063052	FOOTBALL
Référence : 063051	BASKETBALL
Référence : 063055	HANDBALL / FUTSAL

SAC POUR TABLETTE LCD 21"



LONGUEUR 33 cm
LARGEUR 48 cm



Sac permettant de transporter et de protéger vos tablettes LCD. Matière : polyester 420D.

Référence : 063046

STYLET POUR TABLETTE LCD



+ Stylet magnétique



Stylet conçu pour être utilisé avec toutes les versions de tablette LCD.

Référence : 063019

PETIT TABLEAU RECTO/VERSO FOOT 30X45CM



+ 1/2 terrain de foot au dos

LONGUEUR 45 cm LARGUEUR 30 cm



Tableau tactique rigide, avec d'un côté un terrain de football entier et de l'autre un 1/2 terrain. Livré avec sa housse de transport, ses aimants (11 bleus, 11 rouges et 1 noir), une brosse, un feutre et un sachet.

Référence : 063253 L'unité

GRAND TABLEAU RECTO/VERSO FOOT 60X90CM



+ 1/2 terrain de foot au dos

LONGUEUR 90 cm LARGUEUR 60 cm



Tableau tactique rigide, avec d'un côté un terrain de football complet et de l'autre un demi-terrain. Livré avec sa housse de transport, ses aimants (12 bleus, 12 rouges et 1 noir), une brosse, un feutre et un sachet.

Référence : 063437 L'unité

PETIT TABLEAU RECTO/VERSO HAND / FUTSAL 30X45CM



+ 1/2 terrain de hand au dos

LONGUEUR 45 cm LARGUEUR 30 cm



Tableau tactique rigide, avec d'un côté un terrain de handball entier et de l'autre un 1/2 terrain. Livré avec sa housse de transport, ses aimants (10 bleus, 10 rouges et 1 noir), une brosse, un feutre et un sachet.

Référence : 063447 L'unité

GRAND TABLEAU RECTO/VERSO HAND / FUTSAL 60X90CM



+ 1/2 terrain de hand au dos

LONGUEUR 90 cm LARGUEUR 60 cm



Tableau tactique rigide, avec d'un côté un terrain de handball/futsal complet et de l'autre un demi-terrain. Livré avec sa housse de transport, ses aimants (7 bleus, 7 rouges et 1 noir), une brosse, un feutre et un sachet.

Référence : 063443 L'unité

PETIT TABLEAU RECTO/VERSO BASKET 30X45CM



+ 1/2 terrain de basket au dos

LONGUEUR 45 cm LARGUEUR 30 cm



Tableau tactique rigide, avec d'un côté un terrain de basket entier et de l'autre un 1/2 terrain. Livré avec sa housse de transport, ses aimants (8 bleus, 8 rouges et 1 noir), une brosse, un feutre et un sachet.

Référence : 063446 L'unité

GRAND TABLEAU RECTO / VERSO BASKET 60X90CM



+ 1/2 terrain de basket au dos

LONGUEUR 90 cm LARGUEUR 60 cm



Tableau tactique avec ses aimants (10 bleus, 10 rouges, 1 jaune et 1 noir), feutre effaçable et effaceur.

Référence : 063360 Basket

TABLEAU MAGNÉTIQUE PLIABLE



2 tailles disponibles



Vue déplié

Taille plié	Taille déplié
I. 60 cm	I. 120 cm
L. 90 cm	L. 90 cm



Tableau facile d'utilisation, transportable grâce à ses poignées. Livré sans pion magnétique.

Référence : 063445A 45 x 60 cm
Référence : 063445B 60 x 90 cm

TREPIED POUR TABLEAU



Trépied en aluminium pour le support de vos tableaux tactiques. Il s'adapte à différentes tailles de tableaux d'une hauteur max de 80cm et ses pieds réglables vous faciliteront l'installation. Avec sa housse de rangement très compact, il sera le compagnon idéal de vos déplacements.

Référence : 063491 L'unité

TABLEAU TACTIQUE BLANC



LONGUEUR 90 cm
LARGEUR 60 cm

Tableau tactique rigide vierge. Base de support intégrée pour y déposer vos crayons, aimants etc. Livré sans accessoires.

Référence : 063210 L'unité

TABLEAU BLANC PIVOTANT SUR ROULETTES



Surface écriture
I. 120 cm
L. 90 cm

PROFONDEUR 55 cm
LARGEUR 126 cm
HAUTEUR 173 cm



Tableau pivotant recto/verso sur roulettes avec frein, facile à déplacer pour aménager vos salles de réunion ou club house. Ce tableau pivote et se maintient en place grâce à un système de clip. La surface d'écriture est magnétique et effaçable à sec. Il est aussi muni d'un porte-marqueurs intégré sur toute la longueur.

Référence : 063490 L'unité

SUPPORT AFFICHE

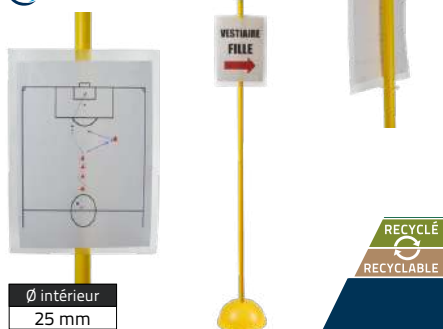

Ø intérieur 25 mm

Support transparent pour afficher facilement vos documents, en intérieur comme en extérieur. Les feuilles A4 s'insèrent en quelques secondes grâce aux clips. Se fixe sur tout jalon ou piquet de slalom. Vendu en lot de 5.

Réf : 063408 Lot de 5 supports

Réf : 063403 Le kit (5 supports + 5 jalons de 160cm jaune + 5 bases de fixation rigides)

NETTOYANT TABLEAU BLANC



VOLUME 200 ml

Produit spécialement conçu pour l'entretien régulier des tableaux blancs, écrans, surfaces plastifiées, téléphones, etc. Retire les traces de feutres indélébiles. Sans parfum.

Référence : 063343 L'unité

PION MAGNÉTIQUE



DIAMÈTRE 2 cm

Disponible en Rouge, Bleu et Noir.

Référence : 063444 L'unité

HOUSES SEULES



Format 60x90cm compatibles avec les ref : 063437, 063443, 063360.



Format 30x45cm compatible avec les ref : 063253, 063446 et 063447.



Référence : 063244 Pour tableau 30x45cm

Référence : 063239 Pour tableau 60x90cm

POMPE VERTICALE SANS MANOMÈTRE

SPORTi



ECO TAXE
RECYCLÉ
RECYCLABLE

Pompe verticale en PVC résistant avec pied fixe. Livrée avec aiguille.

Référence : 063074

POMPE VERTICALE AVEC MANOMÈTRE

SPORTi



ECO TAXE
RECYCLÉ
RECYCLABLE

Pompe verticale en PVC résistant avec manomètre et pied fixe. Livrée avec aiguille.

Référence : 063076 L'unité

POMPE DOUBLE ACTION

SPORTi



HAUTEUR
50 cm

ECO TAXE
RECYCLÉ
RECYCLABLE

Système double action, gonfle 2 fois plus vite, recommandé pour le gonflage de ballon gros volume comme le gymball. Livrée avec différents embouts.

Référence : 044074 L'unité

POMPE À MAIN

SPORTi



ECO TAXE
RECYCLÉ
RECYCLABLE

Livrée avec flexible et aiguille à ballons.

Référence : 063269

POMPE À MAIN DOUBLE ACTION

SPORTi



ECO TAXE
RECYCLÉ
RECYCLABLE

Livrée avec flexible et aiguille à ballons. Pompe dans les 2 sens pour un gonflage plus rapide.

Référence : 063270

MANOMÈTRE

SPORTi



ECO TAXE
RECYCLÉ
RECYCLABLE

Manomètre inoxydable pour contrôler la pression de vos ballons. Protection anti-choc en caoutchouc et système de décompression à bouton poussoir. Graduation avec indicateurs de pressions idéales par sport.

Référence : 063010

LOT DE 3 AIGUILLES À BALLONS

SPORTi



ECO TAXE
RECYCLÉ
RECYCLABLE

Modèle Européen

Référence : 062982

LOT DE 12 AIGUILLES À BALLONS EN ACIER

SPORTi



ECO TAXE
RECYCLÉ
RECYCLABLE

Modèle Européen

Référence : 062993

LOT DE 50 AIGUILLES À BALLONS + 5 EMBOUTS

SPORTi



ECO TAXE
RECYCLÉ
RECYCLABLE

Modèle Européen

Référence : 062991

EMBOUT

SPORTi



ECO TAXE
RECYCLÉ
RECYCLABLE

Embout pour adapter une aiguille sur son gonfleur ou pompe.

Référence : 063012

GLYCÉRINE

SPORTi



VOLUME
20 ml



Solution incolore et visqueuse, une goutte sur l'aiguille afin de ne pas altérer la valve.

Référence : 063009

SPRAY RÉPARE PNEU ET BALLON



VOLUME
300 ml



Liquide à colmater les ballons ou les pneus avec ou sans chambre à air. Répare et regonfle instantanément.

Référence : 063008

• COMPRESSEUR AVEC CUVE MECAFER



POIDS	LONGUEUR	LARGEUR	HAUTEUR
10,5 kg	34 cm	32 cm	36 cm



Compresseur portable avec réservoir de 6L et pression jusqu'à 8 bars. Compact et léger, il est livré avec un tuyau spiral, un pistolet de gonflage avec manomètre et accessoire de gonflage. Alimentation : 220V.

Référence : 064502 L'unité

• COMPRESSEUR PORTABLE MECAFER



POIDS	LONGUEUR	LARGEUR	HAUTEUR
6,5 kg	38 cm	14 cm	39,5 cm



Mini-compresseur professionnel portable d'une puissance de 1100W. Avec ses 8 bars de pression, il dégage jusqu'à 160L/min. Vendu avec tous les embouts vous permettant des usages variés. Equipé d'un connecteur rapide, il est livré avec un pistolet manomètre. Son poids, ses dimensions et sa poignée permettent de le déplacer facilement.

Référence : 064501 L'unité

COMPRESSEUR



POIDS	LONGUEUR	LARGEUR	HAUTEUR
3,7 kg	25,5 cm	13,5 cm	20,5 cm



Compresseur électrique avec manomètre intégré, interrupteur marche/arrêt, régulateur de pression et filtre à air. Livré avec son flexible et ses embouts de gonflage. Alimentation : 220-240V/50HZ. Pression max : 4 Bar.

Référence : 063137 L'unité

• MINI POMPE PORTATIVE SANS FIL



Ultra léger !

POIDS	LONGUEUR	LARGEUR	HAUTEUR
330 g	13 cm	4 cm	8 cm



Léger et compact, il tient dans la paume de la main et devient le partenaire idéal de vos sorties en vélo ou de vos entraînements en extérieur. Livré avec une aiguille à ballon et un adaptateur. Pression max 7,5bar. Batterie Li-ion rechargeable (avec câble USB type C) haute capacité 2200mAh.

Référence : 063015

COMPRESSEUR SANS FIL MULTI-USAGES



Compresseur sans fil multi-usages pour un gonflage efficace de balles et de ballons, réglage et lecture de la pression en Psi ou Bar. Fonctionne avec batterie (9,6 V - pression 10 Bar) ou peut être directement branché sur l'allume cigare (12V). Puissance : 180W. Batterie 11,1V. Fourni avec adaptateurs balles, ballons et vélos.

Référence : 063007

BRASSARD CAPITAINE «C»

SPORTi



JAUNE FLUO

ORANGE FLUO

BLANC

MARINE

4 coloris disponibles : jaune fluo, orange fluo, blanc et marine.



+ Tous nos brassards sont livrés en packaging individuel facile à mettre en rayon



LARGEUR 9 cm LONGUEUR 35 cm



Avec élastique et large auto-agrippant pour plus de confort.

Référence : 063255

L'unité

BRASSARD CAPITAINE REVERSIBLE

SPORTi



+ 1 brassard = 2 possibilités !



LARGEUR 9 cm LONGUEUR 35 cm



Brassard réversible. Avec large auto-agrippant pour plus de confort.

Référence : 063225

L'unité

BRASSARD CAPITAINE

SPORTi



LARGEUR 4 cm



Avec élastique et auto-agrippant pour plus de confort.

Référence : 063224

L'unité

BRASSARD ÉLASTIQUE CAPITAINE

SPORTi



LARGEUR 8 cm



2 coloris (Rouge/Blanc et Bleu/Blanc). Livré en packaging individuel, facile à mettre en rayon.

Référence : 063254J

Junior

Référence : 063254S

Senior

BRASSARD



+ Tous nos brassards sont livrés en packaging individuel facile à mettre en rayon



LARGEUR	LONGUEUR	ECO TAXE
9 cm	35 cm	

Avec élastique et large auto-agrippant pour plus de confort.

Référence : 063102	RESPONSABLE DE SALLE
Référence : 063258	DELEGUE
Référence : 063259	ORGANISATION
Référence : 063260	ENTRAINEUR
Référence : 063261	ADJOINT TERRAIN
Référence : 063262	SOIGNEUR
Référence : 063263	PERSONNEL MEDICAL
Référence : 063264	SECURITE
Référence : 063240	PREPARATEUR PHYSIQUE

BRASSARD DEUIL



Référence : 063257

L'unité

LARGEUR	ECO TAXE
5 cm	

BRASSARD UNI

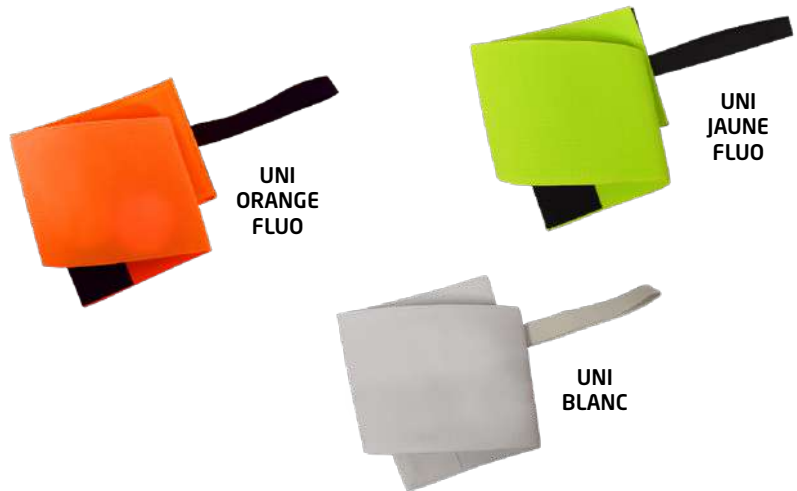

LARGEUR	LONGUEUR	ECO TAXE
9 cm	35 cm	

Avec élastique et large auto-agrippant pour plus de confort.

Référence : 063266	Blanc
Référence : 063266	Orange fluo
Référence : 063266	Jaune fluo

ODOMÈTRE



Déplié
L. 102 cm
Plié
L. 55 cm
Roue
Ø 31,8 cm



SAC DE TRANSPORT



+ Rétractable



POIDS
2 kg



Pliable pour faciliter le rangement. Livré avec sac de transport.
Caractéristiques : plage de mesure de 0 à 99 999.9 m, résolution 0,1m

Référence : 024078

L'unité

MÈTRE À RUBAN



10M



20M



30M



50M



100M



Boîtier thermoplastique avec ruban en fibre de verre avec graduation centimétrique et pouce.

Référence : 062737	10m.
Référence : 062745	20m.
Référence : 024051	30m.
Référence : 024052	50m.
Référence : 024053	100m.

PORTE-VOIX



POIDS	DIAMÈTRE	LONGUEUR
1,2 kg	20,5 cm	34 cm



Fonction porte voix et sirène. Solide et léger en ABS. Son clair, longue portée 500m. Gachette et bouton de contrôle du volume idéalement située pour une utilisation simple. Puissance : 30W. Alimentation : 6 piles 1,5V R14 (non fournies). Poids (sans pile) : 1,2kg.

Référence : 024048

COMPTEUR D'IMPULSION MANUEL



Boîtier en métal chromé, 4 chiffres de 47x25mm, fonction remise à 0.

Référence : 024055

L'unité

SIFFLETS

SIFFLET PLASTIQUE + CORDON



Référence : 063193

L'unité

BOITE DE 12 SIFFLETS PLASTIQUE



Référence : 062739

La boîte de 12

SIFFLET ACIER + CORDON



Référence : 063194

L'unité

BOITE DE 12 SIFFLETS ACIER



Référence : 062740

La boîte de 12

SIFFLET À MAIN



LA RÉFÉRENCE DES SIFFLETS POIRES



Idéal pour plusieurs utilisateurs par mesure d'hygiène, son fort et strident sans effort. Coloris disponibles : Bleu, Rouge, Violet et Orange.

Référence : 063153

L'unité

LOT DE 12 CORDONS



SIFFLET ÉLECTRONIQUE



Sifflet électronique à commande manuelle avec fonction lumière LED. Hygiénique, une tonalité, forme ergonomique, léger et robuste. Livré avec cordon. Fonctionne avec 4 piles LR44 incluses. Haut débit sonore décibel : max. 110DB.

Référence : 063485

Référence : 062738

Le lot de 12 cordons poignet

Référence : 063182

Le lot de 12 cordons de sifflet



TECHNOLOGIE SANS BILLE = PAS DE BLOCAGE DU SON



SIFFLETS LIVRÉS SOUS PACKAGING



SIFFLET FOX SHARK



Sifflet conçu pour une utilisation en extérieur dans des conditions extrêmes y compris sports nautiques. Son puissant de 120db, clair et facilement identifiable même dans des environnements difficiles. Conception sans bille évitant les risques de blocage. Livré avec cordon tour de cou. 2 coloris disponibles : Noir/Noir et Orange/Bleu.

Référence : 063140

L'unité

SIFFLET FOX PEARL



Sifflet sans bille idéal en milieu scolaire ou pour des jeux multi-terrain. Moins puissant (90dB), il possède tout de même un son bien distinct et facilement reconnaissable et très audible malgré le bruit ambiant. Parfait comme sifflet de second ton lorsqu'il est associé au sifflet classique. Livré avec cordon poignet élastique.

4 coloris disponibles : Bleu, Jaune fluo, Noir et Rouge.

Référence : 063139

L'unité

PACK ARBITRE FOX



Pack composé d'un sifflet « CLASSIQUE » (115dB) + un sifflet « SONIK CMG » (120dB) + un sifflet « PEARL » (90dB) + une pièce PILE ou FACE + un cordon de sécurité. Tous les composants sont rangés dans un étui de transport en nylon à fermeture éclair durable et pratique.

Référence : 063151

• SIFFLET ÉLECTRONIQUE FOX



Sifflet FOX électronique à commande manuelle garantissant une meilleure hygiène. Le son peut être dirigé dans la direction souhaitée (performant et sécurisant), 3 tonalités différentes. Fonctionne avec une pile 9 V (incluse - type 6F22). Puissance : 100dB.

Référence : 063369

L'unité

CORDON DE SÉCURITÉ FOX



Coloris noir. Avec embout anti-étranglement. Vendu sans sifflet.

Référence : 063090

L'unité

SIFFLET FOX CLASSIQUE

LA RÉFÉRENCE du marché +



NOIR

JAUNE FLUO

BLANC

ROUGE

VIOLET

BLEU

VERT FLUO

ORANGE FLUO

ROSE FLUO

JAUNE



Sifflet FOX 40 sans bille. Puissance : 115dB.

Référence : 063088

L'unité

FOX CLASSIQUE MINI



Plus petit = moins puissant = mieux en salle +

Sifflet Fox classic mini, de conception identique au grand modèle, il produit un son moins puissant en raison de sa plus petite chambre. Idéal en intérieur. Puissance : 109dB.

Référence : 063366

L'unité



SIFFLET FOX SONIK CMG®



Surpuissant +

Le plus performant des sifflets surpuissants, à utiliser uniquement en extérieur, avec un son multidirectionnel 120 dB sans sifflement, stable, réglé et très clair. Ne se bloque jamais, fonctionne par tous les temps.

Référence : 063367

L'unité



SIFFLET FOX AVEC SUPPORT DOIGT MAGNÉTIQUE



Déjà adoptée par de nombreux professionnels, cette technologie permet une excellente prise en main du sifflet grâce à une ergonomie et des matières agréables. Le fait que le sifflet puisse être enlevé et remis à volonté sur sa base aimantée offre une grande liberté de mouvement. Dispositif équipé du sifflet « CLASSIQUE »

Référence : 063152

L'unité

SIFFLET FOX CLASSIQUE CMG®



Sifflet FOX avec embout conception identique au FOX CLASSIC GRAND possède un embout souple pour une prise en bouche plus facile. Puissance : 115dB.

Référence : 063136

L'unité

SIFFLET FOX FUZIUM®



Sifflet ultra puissant conçu en 3 chambres permettant un son optimal. Design ergonomique et embout souple pour une prise en bouche parfaite. Puissance : 118dB.

Référence : 063216

L'unité

• PANNEAU ELECTRONIQUE CHANGEMENT DE JOUEURS RECTO/VERSO



DIGI SPORT INSTRUMENTS

RECTO/VERSO

Mode changement de joueur et temps additionnel +

LONGUEUR	HAUTEUR	POIDS
55 cm	26 cm	2,6 kg

eco TAXE RECYCLÉ RECYCLABLE

Panneau de changement de joueurs Recto /Verso à ampoules LED. 2 modes de fonctionnement : soit changement de joueur avec numéros entrants et sortant de 0 à 99, soit temps additionnel de 0 à 99 min. Forte visibilité (120m) avec des chiffres de 18x10cm. Peut servir de tableau de score. Batterie Lithium, livré avec chargeur. Autonomie : 5h d'utilisation.

Référence : 068003

L'unité

• AFFICHEUR ÉLECTRONIQUE SCOREUR / CHANGEMENT DE JOUEURS

DIGI SPORT INSTRUMENTS

MODE CHANGEMENT DE JOUEURS

MODE TEMPS ADDITIONNEL

LONGUEUR	HAUTEUR	POIDS
55 cm	26 cm	2 kg

eco TAXE RECYCLÉ RECYCLABLE

Panneau de changement de joueurs à ampoules LED une face. 2 modes de fonctionnement : soit changement de joueur avec numéros entrants et sortant de 0 à 99, soit temps additionnel de 0 à 99 min. Forte visibilité (120m) avec des chiffres de 18x10cm. Peut servir de tableau de score. Batterie Lithium, livré avec chargeur. Autonomie : 5h d'utilisation.

Référence : 068001N

L'unité

MONTRE CHRONOMÈTRE



1 ligne de chronométrage - Précision 1/100sec - Temps de chronométrage : 24H Mode horloge 12-24H / alarme / date - Mode compte à rebours - Rétroéclairage de l'écran - Étanche aux projections d'eau - Diamètre du cadran 50mm - Hauteur de chiffres : 10/4mm. - 63gr.

Référence : 024001

L'unité

SYSTÈME DE CHANGEMENT DE JOUEURS MANUEL



Ensemble	1 chiffre
L. 40 cm	L. 14 cm
H. 31 cm	H. 27 cm



Système de changement de joueurs recto-verso. Numérotation possible de 00 à 99 sur chaque face à l'aide de palettes réversibles noires/jaunes ou noires/oranges. Coloris fluos pour plus de visibilité.

Référence : 062797

L'unité

MONTRE ARBITRE



Montre chronomètre alliant simplicité d'utilisation et nombreuses fonctionnalités : mode chronomètre, compte à rebours, alarme (double), heure simple. Avec rétroéclairage et économie d'énergie. Pile CR2032 fournie.

Référence : 024009

L'unité

SACOCHE ARBITRE



Sacoché
H. 19,5 cm
L. 15,5 cm



Ensemble comprenant 1 carton rouge, 1 carton jaune, 1 carton blanc, 1 carnet de 15 feuilles d'arbitrage Foot, 1 bloc neutre, 1 sifflet avec cordon, 1 sifflet seul, 1 jeton à 2 faces, 1 crayon à papier et 1 stylo à bille ; le tout dans une sacoché avec plusieurs compartiments et une fermeture éclair.

Référence : 063292

L'unité

DRAPEAU DE TOUCHE UNI



Manche PVC avec fanion livré avec housse. Vendu à la paire.

Référence : 063126 La paire

DRAPEAU DE TOUCHE DAMIER



Manche PVC avec fanion livré avec housse. Vendu à la paire.

Référence : 063095 La paire

DRAPEAU DE TOUCHE MULTIDAMIERS



Manche PVC avec fanion livré avec housse. Vendu à la paire.

Référence : 063095A La paire

• KIT DRAPEAUX DE TOUCHE ÉLECTRONIQUE



Système fiable et éprouvé depuis plus de 25 ans.



Livré avec le sac coque rigide permettant de transporter tout le kit en sécurité

Kit pour 3 arbitres composé de :

- 2 drapeaux pour les arbitres assistants
- 1 récepteur pour l'arbitre central
- 1 brassard pochette
- 1 câble multifil pour recharge
- 1 adaptateur USB
- 1 sac coque rigide
- 1 notice multilingue



Transmission radio longue portée. Autonomie de 20 heures. Réglage du volume et du vibreur sur le boîtier brassard en 5 niveaux + mode OFF. Mise en veille automatique du drapeau. Vibreur et buzzer intégrés sur les drapeaux. Chargeur fourni avec adaptateur USB de 3 connecteurs pour rechargement simultané des drapeaux et du boîtier brassard.

Référence : 063214
Référence : 063214

Avec manches ORANGES
Avec manches NOIRS

CARTONS



LONGUEUR 11,2 cm
LARGEUR 7,7 cm

Carton disponible en 5 coloris

Référence : 063265 Jaune, Rouge, Blanc ou Bleu

Référence : 063190 Orange

PION ARBITRE



Pion pile ou face. Coloris : Noir / Blanc.

Référence : 063307 L'unité

SET ARBITRAGE FOOTBALL ET CARNET DE FEUILLES D'ARBITRAGE



Ce set contient 3 cartons (1 rouge, 1 jaune et 1 blanc), un carnet de 15 feuilles d'arbitrage et un crayon.

Référence : 063223 1 Le set

Référence : 063277 2 Le carnet de 15 feuilles seul

SET ARBITRAGE HANDBALL ET CARNET DE CARTES D'ARBITRAGE



Ce set contient 3 cartons (1 rouge, 1 jaune et 1 bleu), un carnet de 10 cartes de marque et un crayon.

Référence : 063222 1 Le set

Référence : 063278 2 Le carnet de 10 cartes seul

SCOREUR MULTISPORTS



Plié	
L.	49 cm
H.	28 cm



Scoreur multisports pliable, composé de 2 chiffres de 0 à 99, d'un chiffre de 1 à 4 et de flèches pour les sens de jeu.

Référence : 062741

L'unité

MARQUEUR SENS DU JEU

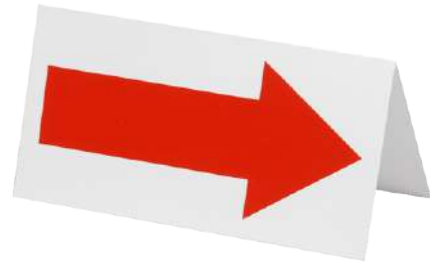

Ce marqueur flèche est utilisé pour indiquer «le sens du jeu» ou «le sens d'un circuit». En PVC (polychlorure de vinyle). Face visuel 20 x 10 cm.

Référence : 063111

L'unité

PAIRE D'INDICATEURS FAUTES ÉQUIPES

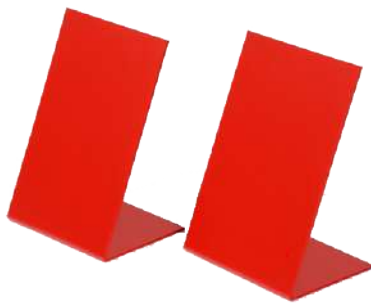

Paire d'indicateurs de fautes d'équipe, en PVC (polychlorure de vinyle). Grand visuel 21x15cm permettant une excellente visibilité. Très stable.

Référence : 063112

La paire

JEU DE 5 PLAQUETTES DE FAUTES

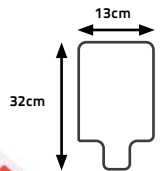

Plaques de fautes réglementaires en PVC écoexpansé 3mm d'épaisseur, inaltérable imprimées en recto-verso. Chiffres 1 à 4 en noir et chiffre 5 en rouge.

Référence : 063110

Le lot de 5

FICHE TEMPS MORT HANDBALL



LONGUEUR	LARGEUR
20 cm	15 cm

Jeu de 3 fiches temps mort vertes numérotées T1, T2 et T3. Matière PP souple et résistante ne craignant pas l'humidité.

Référence : 063221

Le lot de 3

PLAQUETTE BASKET GD



LONGUEUR	LARGEUR
32 cm	25 cm



Cette 6ème plaquette de faute est exigée pour les disqualifications suite à 2 fautes antisportives ou techniques de joueur, ou 2 fautes 'C' ou 3 fautes 'B' ou 'C' pour un entraîneur. Impression recto-verso (lettre blanche sur fond rouge). Dimensions lettres : 10 x 20cm (dimensions réglementaires).

Référence : 063206

L'unité

Chronomètres et affichage

Les mallettes et kit de chronomètres	84
Montres et chronomètres élèves	86
Chronomètres compétition	87
Chronomètres enseignants	88
Chronomètres professionnels et imprimantes	90
SportBeeper	93
Afficheur multifonctions et panneaux LED	94
Afficheur de score, chronomètre derby et changement joueurs	96

À DÉCOUVRIR



P.87



P.95

RECTO/VERSO



P.96



Fondée dans les années 80, DIGI SPORT Instruments est le spécialiste de la conception et de la fabrication d'appareils de mesure du sport destinés à l'athlétisme, à la natation, au basket-ball, au water-polo au football et à bien d'autres sports. Acteur majeur du chronométrage professionnel en France et en Europe, DIGI SPORT Instruments est une marque reconnue pour sa fiabilité et sa robustesse. Rachetée en 2022 par SPORTIFRANCE, la marque va continuer de développer ses 2 gammes : «Pro et «Éco».

GAMME PRO : DIGI SPORT INSTRUMENTS



LA gamme utilisée par les pros . Des produits qui ont fait leurs preuves sur les différents terrains de sports depuis des années.

GAMME ÉCO : SPORTI



Des chronomètres robustes et efficaces. Dédié à un usage occasionnel ou scolaire.

MALLETTE SOUPLE SCO



KIT
1 MALLETTE SOUPLE + MOUSSE (024070)
+
16 CHRONOMÈTRES DT481 (ON/OFF) (024017B - P.86)
REF : 024130



KIT
1 MALLETTE SOUPLE + MOUSSE (024070)
+
24 CHRONOMÈTRES SCO (024017B - P.86)
REF : 024131

MALLETTE SOUPLE DT481 (ON/OFF)



KIT
1 MALLETTE SOUPLE + MOUSSE (024070)
+
16 CHRONOMÈTRES DT481 (ON/OFF) (024139 - P.86)
REF : 024005



KIT
1 MALLETTE SOUPLE + MOUSSE (024070)
+
24 CHRONOMÈTRES DT481 (ON/OFF) (024139 - P.86)
REF : 024006

MALLETTE SOUPLE DT1



KIT
1 MALLETTE SOUPLE + MOUSSE (024070)
+
16 CHRONOMÈTRES DT1 (024100- P.86)
REF 024132



KIT
1 MALLETTE SOUPLE + MOUSSE (024070)
+
24 CHRONOMÈTRES DT1 (024100- P.86)
REF : 024133

• MALLETTE RIGIDE



+

Ouverture / fermeture pratique et robuste



LONGUEUR 33 cm
LARGEUR 24 cm
HAUTEUR 8 cm



Mallette en plastique rigide rouge.
Mousse compartimentée pour rangement et protection des produits.

Référence : 024028

La mallette + mousse

Référence : 024025

La mallette seule

MALLETTE SOUPLE



LONGUEUR 37 cm
LARGEUR 30 cm



Mallette avec mousse amovible.

Référence : 024070

La mallette + mousse

MALETTE RIGIDE SCO



X 16

KIT
1 MALLETTE RIGIDE + MOUSSE (024028)
+
16 CHRONOMETRES SCO (024017B - P.86)

REF: 024021



X 24

KIT
1 MALLETTE RIGIDE + MOUSSE (024028)
+
24 CHRONOMETRES SCO (024017B - P.86)

REF: 024023



MALETTE SOUPLE DT481 (ON/OFF)

Bouton ON / OFF



X 16

KIT
1 MALLETTE RIGIDE + MOUSSE (024028)
+
16 CHRONOMETRES DT481 (ON/OFF) (024139 - P.86)

REF: 024003



X 24

KIT
1 MALLETTE RIGIDE + MOUSSE (024028)
+
24 CHRONOMETRES DT481 (ON/OFF) (024139 - P.86)

REF: 024004



MALETTE RIGIDE DT1



X 16

KIT
1 MALLETTE RIGIDE + MOUSSE (024028)
+
16 CHRONOMETRES DT1 (024100 - P.86)

REF: 024127



X 24

KIT
1 MALLETTE RIGIDE + MOUSSE (024028)
+
24 CHRONOMETRES DT1 (024100 - P.86)

REF: 024128



MONTRE ARBITRE



2026 NOUVEAU Disponible mi-mars

Disponible mi-mars



Montre chronomètre alliant simplicité d'utilisation et nombreuses fonctionnalités : mode chronomètre, compte à rebours, alarme (double), heure simple. Avec rétroéclairage et économie d'énergie. Pile CR2032 fournie.

Référence : 024009

L'unité

MONTRE CHRONOMÈTRE



1 ligne de chronométrage - Précision 1/100sec - Temps de chronométrage : 24H Mode horloge 12-24H / alarme / date - Mode compte à rebours - Rétroéclairage de l'écran - Étanche aux projections d'eau - Diamètre du cadran 50mm - Hauteur de chiffres : 10/4mm. - 63gr.

Référence : 024001

L'unité

SCOLAIRE : ÉLÈVES



	SCO	DT481 (ON/OFF)	DT1	DT2N
Lignes	1	1	1	1
Mémoires	-	-	-	-
Précision	1/100sec	1/100sec	1/100sec pendant 30 minutes, puis à la seconde.	1/100sec pendant 60 minutes, puis à la seconde.
Temps de chronométrage	24h	10h	24h	24h
Horloge / date / alarme	✓/✓/✓	-	✓/✓/✓	✓/✓/✓
Pacer / cadenceur sonore	-	-	-	-
Compte à rebours	-	-	-	-
Temps intermédiaires lap / split	-/✓	✓/✓	-/✓	-/✓
Fonction stroke	-	-	-	-
Temps du meilleur et du plus lent	-	-	-	-
Statistiques moyenne split / lap	-	-	-	-
Rétroéclairage de l'écran	-	-	-	-
Affichage continu du temps et des mémoires pendant le chronométrage	-	-	-	-
Étanche aux projections d'eau	-	✓	✓	✓
Dimensions (mm)	83X62X23mm	78X61X23mm	68X60X15mm	75X66X20mm
Taille écran (mm)	35X17mm	37x15	~28mm Ø	35X14mm
Digits (nombre de chiffres)	6	7	6	6
Hauteur des chiffres (mm)	12	17,5/15,5	8	8
Poids	44gr.	58gr	63gr.	68gr.
Piles	LR44	CR2032	LR44	CR2032
Livré avec blister	✓	✓	✓	✓
Référence	Référence : 024017B	Référence : 024139	Référence : 024100	Référence : 024101

COMPÉTITION



"LA PETITE INFO

MINUTERIE À DOUBLE PROGRAMMATION

Permet d'enchaîner des séquences de 2 minuterie consécutives.

Exemple : Un entraînement fractionné en course à pied avec un temps de travail (1ère minuterie) et un temps de repos (2nde minuterie).

	30 MÉMOIRES	60 MÉMOIRES	C100
Lignes	3	3	3
Mémoires	30	60	100
Précision	1/100sec	1/100sec	1/100sec
Temps de chronométrage	10h	10h	10h
Horloge / date / alarme	✓/✓/✓	✓/✓/✓	✓/✓/✓
Pacer / cadenceur sonore	De 10 à 320/min	De 10 à 320/min	De 10 à 320/min
Compte à rebours	Programmable Signal à échéance. Compteur de séquence.	Programmable Signal à échéance. Compteur de séquence.	Double programmation (temps actif / temps de repos) Signal à échéance. Compteur de séquence.
Temps intermédiaires lap / split	✓/✓	✓/✓	✓/✓
Fonction stroke	-	-	✓ (base 3)
Temps du meilleur et du plus lent	✓	✓	✓
Statistiques moyenne split / lap	✓	✓	✓
Rétroéclairage de l'écran	✓	✓	✓
Affichage continu du temps et des mémoires pendant le chronométrage	✓	✓	✓
Étanche aux projections d'eau	✓	✓	✓
Dimensions (mm)	84X63X30mm	68X63X30mm	87X60x18mm
Taille écran (mm)	38X22mm	38X22mm	42X32mm
Digits (nombre de chiffres)	23	23	24
Hauteur des chiffres (mm)	5 / 5 / 6	5 / 5 / 6	10 / 7 / 7
Poids	67gr.	67gr.	80gr.
Piles	CR2032	CR2032	CR2032
Livré avec blister	✓	✓	-
Référence	Référence : 024063	Référence : 024079	Référence : 024019

SCOLAIRE : ENSEIGNANTS



"LA PETITE INFO

SPLIT = Temps de passage ou temps depuis le départ.

LAP = Temps écoulé pendant le «tour».

Ex : Un athlète effectue 3 tours de pistes. Il effectue le premier tour en 1min, le second en 1m30sec et le 3ème en 1m15sec.

Temps	SPLIT	LAP
Départ	-	-
Fin du Tour 1 :	00:01:00	00:01:00
Fin du Tour 2 :	00:02:30	00:01:30
Fin du Tour 3 :	00:03:45	00:01:15

	DT280	DTM64	DT480
Lignes	2	2	2
Mémoires	8	30	50
Précision	1/100sec	1/100sec	1/100sec
Temps de chronométrage	10h	10h	10h
Horloge / date / alarme	- / - / -	- / - / -	- / - / -
Pacer / cadenceur sonore	De 2 à 600/min	-	De 2 à 600/min
Compte à rebours	Programmable Signal à échéance. Compteur de séquence.	Programmable Signal à échéance. Compteur de séquence.	Programmable Signal à échéance. Compteur de séquence.
Temps intermédiaires lap / split	✓/✓	✓/✓	✓/✓
Fonction stroke	-	-	-
Temps du meilleur et du plus lent	-	-	-
Statistiques moyenne split / lap	-	-	-
Rétroéclairage de l'écran	-	-	-
Affichage continu du temps et des mémoires pendant le chronométrage	-	-	-
Étanche aux projections d'eau	✓	✓	✓
Dimensions (mm)	68X63X20mm	80X62X22mm	68X63X20mm
Taille écran (mm)	38X22mm	32X23mm	38X22mm
Digits (nombre de chiffres)	15	15	15
Hauteur des chiffres (mm)	7,5 / 5	8 / 6	7,5 / 5
Poids	60gr.	55gr.	60gr.
Piles	CR2032	CR2032	CR2032
Livré avec blister	✓	-	✓
Référence	Référence : 024103	Référence : 024002	Référence : 024104







Chronomètres et affichage

	DTM60SEL	DTM60S	DT320	DTM60EL
Lignes	3	3	3	3
Mémoires	60	60	300	300
Précision	1/100sec	1/100sec	1/100sec	1/100sec
Temps de chronométrage	10h	10h	10h	10h
Horloge / date / alarme	✓/✓/✓	✓/✓/✓	✓/✓/✓	✓/✓/✓
Pacer / cadenceur sonore	De 1 à 60/min	De 1 à 60/min	De 2 à 600/min	De 1 à 60/min
Compte à rebours	Double programmation (temps actif / temps de repos) Signal à échéance. Compteur de séquence.	Double programmation (temps actif / temps de repos) Signal à échéance. Compteur de séquence.	-	Double programmation (temps actif / temps de repos) Signal à échéance. Compteur de séquence.
Temps intermédiaires lap / split	✓/✓	✓/✓	✓/✓	✓/✓
Fonction stroke	-	-	✓ (base 3)	-
Temps du meilleur et du plus lent	✓	✓	✓	✓
Statistiques moyenne split / lap	✓	✓	✓	✓
Rétroéclairage de l'écran	✓	-	-	✓
Affichage continu du temps et des mémoires pendant le chronométrage	✓	✓	✓	✓
Étanche aux projections d'eau	✓	✓	✓	✓
Dimensions (mm)	68X63X20mm	68X63X20mm	75X62X20mm	68X63X20mm
Taille écran (mm)	38X22mm	38X22mm	38X22mm	38X22mm
Digits (nombre de chiffres)	23	23	24	24
Hauteur des chiffres (mm)	5 / 4 / 4	5 / 4 / 4	5 / 4 / 4	5 / 4 / 4
Poids	60gr.	60gr.	75gr.	60gr.
Piles	CR2032	CR2032	CR2032	CR2032
Livré avec blister	✓	✓	✓	✓
Référence	Référence : 024107	Référence : 024106	Référence : 024110	Référence : 024108

LES CHRONOMÈTRES PRO

"LA PETITE INFO

Les données peuvent être imprimées par une imprimante en option (024114) ou téléchargées sur un PC via un câble en option (024126).

	DT500	DT2000
Lignes	3	3
Mémoires	500	2000
Précision	1/100sec	1/100sec
Temps de chronométrage	10h	10h
Horloge / date / alarme	✓/✓/✓	✓/✓/✓
Pacer / cadenceur sonore	De 1 à 60/min	De 1 à 60/min
Compte à rebours	Double programmation (temps actif / temps de repos) Signal à échéance. Compteur de séquence.	Double programmation (temps actif / temps de repos) Signal à échéance. Compteur de séquence.
Temps intermédiaires lap / split	✓/✓	✓/✓
Fonction stroke	✓	✓
Temps du meilleur et du plus lent	✓	✓
Statistiques moyenne split / lap	mémoire d'événements multiples	mémoire d'événements multiples
Rétroéclairage de l'écran	non	non
Affichage continu du temps et des mémoires pendant le chronométrage	✓	✓
Etanche aux projections d'eau	✓	✓
Dimensions (mm)	77X59X20mm	77X59X20mm
Taille écran (mm)	36X21mm	36X21mm
Digits (nombre de chiffres)	24	25
Hauteur des chiffres (mm)	5 / 5 / 5	5 / 5 / 5
Poids	63gr.	63gr.
Piles	CR2032 	CR2032 
Référence	Référence : 024111 	Référence : 024112 



DT500 Réf : 024111



DT2000 Réf : 024112

LES ACCESSOIRES

IMPRIMANTE DT5100P



COMPATIBLE AVEC :   DT500 DT2000

Dotée d'un système d'impression thermique, cette imprimante compacte et performante se connecte aisément avec les chronomètres PRO DT500 (Ref 024111) et DT2000 (Ref 024112) grâce au câble de données fourni. Batterie au lithium rechargeable (Chargeur recommandé 5V/1A, 5V/2A, non fourni). Dimensions 17x8.5x4cm / Poids 180gr. Fonctionne avec les rouleaux de papier ref 024138.

Référence : 024114N

L'unité

CÂBLE DE RECHANGE POUR DT500P



COMPATIBLE AVEC :  DT500P

Câble de rechange pour DT500P (ref : 024114N)

Référence : 024126

L'unité

LOGICIEL DE TRANSFERT DE DONNÉES SUR PC



COMPATIBLE AVEC :   DT500 DT2000

Interface PC et logiciel - Importation des données sur PC, facile d'utilisation - Connexion de l'interface via port USB (câble USB/DB9 inclus) - Configuration avec au moins Windows 98.

Référence : 024113

L'unité

ROULEAUX DE PAPIER POUR IMPRIMANTE



Rouleaux de papier compatible avec imprimante DT500P (réf : 024114) DT8000 (réf : 024117), DT2500P (réf : 024115), DT8100 (réf : 024136), DT820 (réf : 024137) et DT5100P (réf : 024114N).

Référence : 024123  Le lot de 4 - pour DT8000 et DT2500P

Référence : 024138 Le lot de 5 - pour DT8100, DT820, DT5100P

Référence : 024122

Le lot de 5 - pour DT500P

CHRONOMÈTRE AVEC IMPRIMANTE INTÉGRÉE DT820



+ Imprimante thermique

“LA PETITE INFO

Nouvelle version qui remplace la DT2500P (ref 024115). Fourni avec clé USB pour un transfert de données plus facile.

Caractéristiques :

- 2000 mémoires
- Mémoire séparée (possibilité de mémoriser le temps de chaque tour sur différentes courses)
- Possibilité pour l'utilisateur de sélectionner l'affichage Retour/Temps ou Retour/Vitesse
- Affichage de la moyenne et du meilleur temps au tour
- Publication automatique du temps au Tour après 10 secondes pour un suivi du progrès
- Fonction d'impression des données pendant le fonctionnement ou de manière sélective par course ultérieurement
- Transfert des données sur ordinateur (câble fourni, logiciel en option ref: 024113)

Minuteur :

- Double minuterie, les minuteries démarrent l'une avec l'autre lors des entraînements
- Possibilité d'utilisation de compte à rebours traditionnel si la 2ème minuterie n'est pas réglée

Horloge :

- Heures, minutes, secondes, mois, date, jour et réveil
- Possibilité pour l'utilisateur d'afficher le format 12/24 heures et mois/jour ou jour/mois



Les données peuvent être téléchargées sur un PC.



H. 3 cm
L. 8.5 cm
L. 17 cm



POIDS 220 gr.

Livré avec une lanière-collier et 2 rouleaux de papiers supplémentaires (ref : 024138).

Référence : 024137

L'unité

Référence : 024116

Câble PC de recharge pour DT2500P et DT820

PINCE DE FIXATION SEULE POUR CHRONOMÈTRE



H. 11 cm
L. 3 cm
L. 6,5 cm

POIDS 9 gr.



Compatible avec les ref 024103, 024104, 024105, 024106, 024107, 024108.

Référence : 024125

L'unité (sans chronomètre)

PILES



Piles vendues à l'unité.

Référence : 024058

LR44

Référence : 024081

CR2025

Référence : 024059

CR2032



POCHETTE SEULE POUR CHRONOMÈTRE



H. 10 cm
L. 3 cm
L. 9 cm



Compatible avec tous les chronomètres DIGISPORT (hors modèles avec imprimante intégrée)

Référence : 024124

L'unité (sans chronomètre)



CHRONOMÈTRE DT8100 AVEC IMPRIMANTE INTÉGRÉE + LOGICIEL DE TRANSFERT DE DONNÉES



“LA PETITE INFO

Nouvelle version qui remplace la DT8000 (ref 024117). Fourni avec clé USB pour un transfert de données plus facile.

Chronomètre :

- 8000 mémoires
- Imprimante intégrée
- Jusqu'à 10 boutons-manettes pour sélection de couloirs
- Fonction transfert de données sur PC
- Numéro de dossard jusqu'à 4 chiffres (9999)
- Compte tours à 4 chiffres
- Compte temps à 2 chiffres
- Impression automatique
- Impression du résultat final
- Maximum 10 départs
- Suppression sélective des données en mémoire
- Bouton sonore
- Format 12/24h
- Enregistrement de données en temps réel
- Sauvegarde des enregistrements et exportation de fichiers
- Rechargeable par chargeur USB standard avec sortie USB5V 2A ou 3A (non inclus), avec le câble USB/type C fourni
- Dimensions : 8.5 cm x 16.5 cm x 4 cm

H.	4 cm
L.	8.5 cm
L.	16,5 cm

Imprimante :

- Système Japonais d'impression thermique
- Vitesse d'impression : 1.5 lignes/sec
- 25 chiffres/lignes
- Adaptateur de courant fourni
- 2 rouleaux de papiers supplémentaires fournis (ref : 024138)

LIVRÉ AVEC :

Logiciel et cablage :

- Transfert de mémoire
- Enregistrement de données en temps réel
- Sauvegarde des enregistrements
- Exportation de fichiers
- Clé USB avec logiciel

Linkgate :

- 1 hub
- 10 ports
- Pile Lithium 3V CR2032

1 poignée filaire de 3m fournie

2 rouleaux de papiers - 024138

1 lanière-collier



POIDS 200g



Référence : 024136

L'unité

MONTAGE EXEMPLE AVEC UNE POIGNÉE FILAIRE

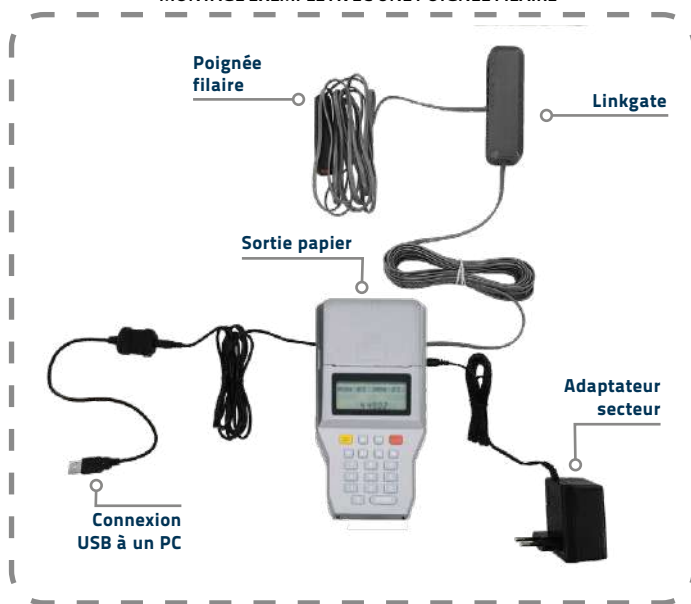

POIGNÉE DE DÉPART FILAIRE 15M



COMPATIBLE AVEC : DT8100



15m de longueur de fil.

Référence : 024121

L'unité



KIT SANS FIL POIGNÉE DE DÉPART + RÉCEPTEUR



COMPATIBLE AVEC : DT8100

1 récepteur peut recevoir 10 canaux en simultané (10 poignées sans fil). Livré avec 2 piles AAA.

Référence : 024119

L'unité



MONTAGE DU DT8000 AVEC RECEPTEUR SANS FIL



KIT 024119 S'adapte au dos du DT8100

Produits en option. Non livrés avec le DT8100.

POIGNÉE DE DÉPART SANS FIL



COMPATIBLE AVEC : DT8100

De forme ergonomique. Livré avec 2 piles AAA.

Référence : 024120

L'unité



SPORTBEEPER PRO

Garantie 2 ans



Nouvelle marque propre Sportifrance !

SportBeeper

Référence dans le domaine du coaching et de la préparation physique, SportBeeper équipe professionnels et amateurs *depuis plus de 20 ans*. Conçu en France avec des circuits courts, c'est un outil qui allie savoir-faire et eco-responsabilité.

Volume sonore 102db

Batterie rechargeable : autonomie environ 20h

Écran couleur de 7,3cm x 5,5cm

Panneau de commande intuitif

Livré avec une sourdine pour une utilisation en intérieur

Trépied inclus



Qu'est ce que c'est ?

C'est un outil qui permet d'assurer le pilotage séquentiel et sonore des exercices ou des tests. Il aide à gérer le temps, le rythme ou les phases d'un entraînement en libérant le coach du chronométrage et des coups de sifflet.

Pour faire quoi ?

Effectuer des tests, suivre un rythme, respecter des temps précis (passage ou répétition), enchaîner les séries, rythmer les séances.

Pour qui ?

Les enseignants, les entraîneurs, les pratiquants de fitness, les coureurs.



Exemples de tests possibles :

VAM-EVAL (CAZORLA) / navette (LÉGER) / COOPER / Temps limite à VMA / CONCONI / PROBST et bien d'autres.

Entraînements possibles :

Cylique / Bicyclique / Combiné / Cadencé 3,6° GACON / Allure constante / Allure progressive / Paliers progressifs / Paliers progressifs en blocs / Minuteur.

Découvrez en plus



POIDS	LONGUEUR	LARGEUR	HAUTEUR
430 g	24 cm	11 cm	7,3 cm



Le SportBeeper est l'outil idéal pour assurer le pilotage séquentiel et sonore des exercices et dégager l'entraîneur des fastidieux coups de sifflets afin qu'il puisse se consacrer exclusivement à l'animation de sa séance sans perdre de vue ses athlètes en action. C'est un outil intuitif et simple d'utilisation disposant d'une grande autonomie (aux alentours de 20 séances de 2 heures).

Référence : 024300

Le kit complet (SportBeeper Pro + trépied + sourdine + câble + adaptateur)

Référence : 024302

Le trépied seul

AFFICHEUR MULTIFONCTIONS



Texte personnalisable



Visible et audible à 90m



Avec poignée de transport



Accroche et chaîne de fixation

AFFICHEUR DE SCORE :

- Personnalisation des équipes sur 4 caractères et score jusqu'à 199.



HORLOGE :

- Synchronisation automatique avec votre téléphone



SEGMENT TIMER :

- Programmez des séquences avec temps de travail et temps de repos
- Possibilité de programmer plusieurs séquences de travail avec plusieurs paliers
- Affichage des paliers et temps en décompte



CHRONOMÈTRE :

- Précision heure/minutes/secondes



DÉCOMPTE :

- Programmez un temps jusqu'à 99 minutes et 59 secondes. L'alarme retentira à 0.

Google Play

App Store

Prise en main facile et intuitive



Découvrez en plus



LONGUEUR 55 cm HAUTEUR 26 cm POIDS 2 kg



Avec ces grands chiffres LED de 31.8cm de hauteur et sa puissance sonore réglable, il est visible et audible à 90m. Il peut être programmé et commandé par la télécommande fournie ou un smartphone via l'application « SEGMENT TIMER », qui peut être téléchargée sur iOS ou Android. Portée de commande : 20m (télécommande et smartphone par Bluetooth). Autonomie de 7h (Rechargeable grâce à son chargeur fourni). Equipé de 2 pieds amovibles, il peut être posé sur une table ou suspendu grâce à ses crochets et ses 2 chaînes de 55cm fournies.

Référence : 024216

L'unité

• PANNEAU D’AFFICHAGE FOOT / RUGBY DT741



H.	100 cm
L.	185 cm
I.	5 cm

Caractéristiques :

- Chronomètre digital jusqu' à 99,59 minutes
- Affichage du score de 0 à 99
- Hauteur des chiffres : 33 cm et 18 cm (secondes)
- Grande visibilité
- Contrôle par télécommande (incluse)
- Fonctionne sur adaptateur 230/12 V (3.3A)
- Portable
- Résiste aux conditions extérieures



POIDS
8kg.

Référence : 024212

L'unité

• PANNEAU D’AFFICHAGE MULTISPORTS



H.	100 cm
L.	150 cm
I.	5 cm

Caractéristiques :

- Chronomètre avec affichage jusqu'à 99min59sec; compte à rebours programmable,
- Temps morts (3), bip sonore pour signaler la fin des épreuves
- Score de 0 à 199 + 0 à 9
- Hauteur des chiffres 18cm.
- Forte luminosité (leds rouges)
- Contrôle radiocommandé
- Résiste aux conditions extérieures



Référence : 024213

L'unité

• PANNEAU D’AFFICHAGE MULTISPORTS MAXI



H.	110 cm
L.	185 cm
I.	5 cm

Caractéristiques :

- Chronomètre avec affichage jusqu'à 99min59sec; compte à rebours programmable,
- Temps morts (3), bip sonore pour signaler la fin des épreuves
- Score de 0 à 199
- Hauteur des chiffres 25cm.
- Forte luminosité (leds rouges)
- Contrôle radiocommandé
- Résiste aux conditions extérieures



POIDS
13kg.

Référence : 024214

L'unité

• AFFICHEUR ÉLECTRONIQUE SCOREUR / CHANGEMENT DE JOUEURS



MODE CHANGEMENT DE JOUEURS



MODE TEMPS ADITIONNEL

LONGUEUR 55 cm HAUTEUR 26 cm POIDS 2 kg



Panneau de changement de joueurs à ampoules LED une face. 2 modes de fonctionnement : soit changement de joueur avec numéros entrants et sortant de 0 à 99, soit temps additionnel de 0 à 99 min. Forte visibilité (120m) avec des chiffres de 18x10cm. Peut servir de tableau de score. Batterie Lithium, livré avec chargeur. Autonomie : 5h d'utilisation.

Référence : 068001N

L'unité

• PANNEAU ELECTRONIQUE CHANGEMENT DE JOUEURS RECTO/VERSO



RECTO/VERSO



Mode changement de joueur et temps additionnel

LONGUEUR 55 cm HAUTEUR 26 cm POIDS 2,6 kg



Panneau de changement de joueurs Recto /Verso à ampoules LED. 2 modes de fonctionnement : soit changement de joueur avec numéros entrants et sortant de 0 à 99, soit temps additionnel de 0 à 99 min. Forte visibilité (120m) avec des chiffres de 18x10cm. Peut servir de tableau de score. Batterie Lithium, livré avec chargeur. Autonomie : 5h d'utilisation.

Référence : 068003

L'unité

• AFFICHEUR DE SCORE ET CHRONOMÈTRE DERBY



DERBY 9 MIN



OU



DERBY 9 SEC



DERBY 19 MIN



DERBY 19 SEC

Caractéristiques pour tous les modèles :

- Fonctionne sur adaptateur 230/12 V (3.3A)
- Hauteur des chiffres : 33 cm
- Résiste aux conditions extérieures
- Portable
- Grande visibilité

H. 185 cm
L. 100 cm
l. 5 cm

POIDS 6kg.

	DERBY 9 MIN	DERBY 9 SEC	DERBY 19 MIN	DERBY 19 SEC
Affichage du score	0 à 9	0 à 9	0 à 19	0 à 19
Affichage du temps	Minutes jusqu'à 99min	Minutes et secondes jusqu'à 99min et 59sec	Minutes jusqu'à 99min	Minutes et secondes jusqu'à 99min et 59sec
Télécommande	Sans fil	Sans fil	Sans fil	Sans fil
Référence	Référence : 024208	Référence : 024209	Référence : 024210	Référence : 024211

OPTION Câble batterie pour afficheur : Permet de connecter les afficheurs à une batterie pour plus de modularité - Référence 024217

Soin

Glacières, sac et kit de soin	98
Sac et kit soigneur CLUB	100
Sac et kit soigneur PRO	101
Kits soin	102
Soin par le froid ou le chaud	103
Gels, crèmes et huiles de massage	104
Pansements et protection nasale	106
Bandes	107
Accessoires et bandes	108
Désinfection, thermomètre et oxymètre	109
Brancard et tables de soin	110

À DÉCOUVRIR



P.103



P.101

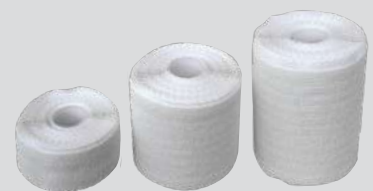

P.107

• GLACIÈRE SUR ROUES 55L

Prestoglas



VOLUME	LONGUEUR	LARGEUR	HAUTEUR	RECYCLABLE
55 L	49 cm	44 cm	52 cm	

Sa poignée télescopique et ses grandes roues vous faciliteront le transport et le maintien au frais de vos boissons ou de vos dispositifs de cryothérapie sur tous les terrains. Le couvercle est équipé de 4 emplacements pour les gobelets et un bouchon de vidange situé à l'arrière de la glacière vous permettra de vider la glace fondue. Coloris : Bleu.

Référence : 066006 L'unité

GLACIÈRE 10L

Prestoglas



VOLUME	LONGUEUR	LARGEUR	HAUTEUR	RECYCLABLE
10 L	33 cm	22 cm	31 cm	

Glacière rigide permettant de garder les poches de froid ou vessies au froid.

Référence : 066001 L'unité

TROUSSE DE SOINS SEULE

SPORTI



Compagnons plastifiés et zippés pour garder vos produits au propre

LONGUEUR	LARGEUR	HAUTEUR
17 cm	6 cm	22 cm

Trousse de soins 100% polyester 600 deniers composée de 2 compartiments et d'un rabat. Un des compartiments est plastifié et zippé pour garder vos produits à l'abri des éventuelles salissures et l'autre est équipé d'un filet pour accéder plus rapidement aux produits. Le rabat quant à lui est muni de petites poches afin d'y mettre ciseaux, pince à échardes et autres matériels peu encombrants.

Référence : 078071 L'unité

SAC SOIGNEUR JUNIOR

Prestoglas



Emplacement étiquette pour le nom de l'équipe

LONGUEUR	LARGEUR	HAUTEUR
24 cm	15 cm	18 cm

Sac soigneur junior 100% polyester 600 deniers facile à transporter grâce à sa bandoulière. Il est composé de 2 compartiments : un compartiment principal facile d'accès, grâce à son double zip et une poche extérieure zippée.

Référence : 078104 L'unité

KIT 1ER SECOURS



une paire de gants incluse

Kit composé d'un lot de 10 compresses stériles, 1 bombe de froid 150ml, 1 rouleau sparadrap, 1 bande de pansement à découper, 1 paire de ciseaux, 1 bande extensible, 1 bande de crêpe, 1 paire de gants de protection et 1 lot de 10 serviettes d'alcool à 70°.

Référence : 066152 L'unité

KIT 1ER SECOURS CLUB



une paire de gants incluse

Kit composé d'un lot de 10 compresses stériles, 1 bombe de froid 400ml, 1 rouleau sparadrap, 1 bande de pansement à découper, 1 paire de ciseaux, 1 bande extensible, 1 bande de crêpe, 1 paire de gants de protection et 1 lot de 10 serviettes d'alcool à 70°.

Référence : 066153 L'unité

TROUSSE DE SOINS GARNIE 1ER SECOURS



une paire de gants incluse

Trousse de soins garnie d'un kit 1er secours réf 066152.

Référence : 066154 L'unité

TROUSSE DE SOINS GARNIE 1ER SECOURS CLUB



une paire de gants incluse

Trousse de soins garnie d'un kit 1er secours CLUB réf 066153.

Référence : 066155 L'unité

SAC SOIGNEUR JUNIOR GARNI 1ER SECOURS



une paire de gants incluse

Sac soigneur JUNIOR 24 cm garni d'un kit premier secours réf : 066152.

Référence : 066183 L'unité

SAC SOIGNEUR JUNIOR GARNI 1ER SECOURS CLUB



une paire de gants incluse

Sac soigneur JUNIOR 24 cm garni d'un kit premier secours CLUB réf : 066153.

Référence : 066184 L'unité

SAC SOIGNEUR CLUB

Prestoglas®



+ Compartiment isotherme



+ Emplacement étiquette pour le nom de l'équipe



LONGUEUR	LARGEUR	HAUTEUR
38 cm	24 cm	24 cm

Sac soigneur CLUB 100% polyester 600 deniers. Facile à transporter grâce à sa bandoulière et très pratique d'utilisation pour toutes vos équipes sénior. Il est composé de 3 compartiments :

- Un compartiment principal avec des séparations amovibles et un accès aux produits facilité par un large double zip.
- Un compartiment isotherme permettant le stockage des produits Cryo telles que les compresses de froid.
- Une grande poche zippée avec de multiples compartiments.

Référence : 078105

L'unité

KIT SOIGNEUR CLUB



une paire de gants incluse

Kit composé d'une bombe de froid 400ml, 2 compresses de froid à usage unique, 1 bande de pansement à découper, 1 boîte de 20 pansements assortis, 3 sachets de 3 sutures, 1 lot de 10 compresses stériles, 1 rouleau de sparadrap, 1 paire de ciseaux, 1 pince à échardes, 1 bande extensible, 1 bande de crêpe, 1 paire de gants de protection, 1 couverture de survie, 1 lot de 10 serviettes d'alcool à 70°, 1 bande adhésive élastique 6 cm, 1 bande cohésive élastique (bleue) 7.5 cm x 4.5 m et 1 flacon de 100 ml d'alcool à 70°.

Référence : 066156

L'unité

SAC SOIGNEUR CLUB GARNI



une paire de gants incluse

Sac soigneur CLUB garni d'un kit SOIGNEUR CLUB réf : 066156.

Référence : 066157

L'unité

SAC SOIGNEUR PRO

Prestoglas



LONGUEUR	LARGEUR	HAUTEUR
47 cm	23 cm	28 cm

De même composition que le sac CLUB mais beaucoup plus grand, ce sac PRO vous permettra de proposer à votre équipe une gamme de produits encore plus large, pour plus de confort pour vos joueurs.

Référence : 078106

L'unité

KIT SOIGNEUR PRO



Kit composé de 2 bombes de froid 400ml, 2 compresses de froid à usage unique, 1 bande de pansement à découper, 1 boîte de 20 pansements assortis, 5 sachets de 3 sutures, 1 lot de 10 compresses stériles, 1 rouleau de sparadrap, 1 paire de ciseaux, 1 pince à échardes, 2 bandes extensibles, 2 bandes de crêpe, 2 paires de gants de protection, 1 couverture de survie, 1 lot de 10 serviettes d'alcool à 70°, 1 lot de 10 serviettes chlorhexidine, 1 bande adhésive élastique 3cm, 2 bandes adhésives élastiques 6cm, 1 bande adhésive élastique 8cm, 1 bande cohésive élastique (bleue) 7.5cmx4.5m, 1 flacon de 100 ml d'alcool à 70°, 1 bidon d'huile camphrée 250ml, 1 gel chauffant 150ml, 1 gel cryo arnica 150ml et 1 baume oriental 100ml.

Référence : 066181

L'unité

SAC SOIGNEUR PRO GARNI



Sac soigneur PRO garni avec un kit soigneur PRO réf : 066181.

Référence : 066182

L'unité

KIT SOIN 1



Composé de 6 bombes de froid 400ml, 10 compresses de froid à usage unique, 3 lots de 10 compresses stériles (soit 30 compresses), 6 rouleaux de sparadrap, 6 bandes de pansement à découper 6cmx50cm, 6 flacons de 100ml d'alcool à 70° et 6 bandes de crêpe.

Référence : 066158

L'unité

KIT SOIN 2



Kit SOIN 1 (ref : 066158) + 6 bandes adhésives élastiques 6cm + 6 bandes cohésives élastiques 7.5cm x 4.5m.

Référence : 066159

L'unité

KIT PHARMA STOCK CLUB



Composé de 12 bombes de froid + 40 bandes adhésives élastiques 6cm + 24 poches de froid instantané.

Référence : 066129

L'unité

VESSIE DE GLACE



LONGUEUR
28 cm

Fermeture hermétique. Calme les douleurs liées au choc.

Référence : 066012

L'unité

GLACIÈRE 10L

Prestoglas



VOLUME
10 L

LONGUEUR
33 cm

LARGEUR
22 cm

HAUTEUR
31 cm

RECYCLABLE

Glacière rigide permettant de garder les poches de froid ou vessies au froid.

Référence : 066001

L'unité

**BOMBE DE FROID
150ML**



Prestoglas



Conditionnement :
carton de 12

VOLUME
150 ml

Action immédiate. Spray classique avec la qualité Prestoglas. Conçu pour atténuer la douleur post-traumatique par l'action du froid. Réduit la sensation de douleur.

Référence : 066167 L'unité

**BOMBE DE FROID
400 ML**



Prestoglas



Conditionnement :
carton de 12

VOLUME
400 ml

Action immédiate. Spray classique avec la qualité Prestoglas. Conçu pour atténuer la douleur post-traumatique par l'action du froid. Réduit la sensation de douleur.

Référence : 066110 L'unité

**BOMBE DE FROID À
L'ARNICA 400ML**



Prestoglas



Conditionnement :
carton de 12

VOLUME
400 ml

Action immédiate. Spray de froid renforcé à l'arnica pour une meilleure efficacité.

Référence : 066168 L'unité

COUSSIN RÉUTILISABLE CHAUD / FROID AVEC SANGLE



LONGUEUR
26 cm

LARGEUR
10 cm

Grâce à sa bande élastique extensible et robuste, cette compresse peut être appliquée sur différentes parties du corps, directement sur la peau. La nouvelle formule de gel (ne gèle pas) garantit une adaptabilité parfaite dès la sortie du congélateur.

Référence : 066190 L'unité

POCHE DE FROID INSTANTANÉ

Prestoglas



Conditionnement :
carton de 28

LONGUEUR
18 cm

LARGEUR
15 cm

Froid instantané par pression indispensable dans tous les clubs pour le traitement immédiat des coups ou incidents musculaires.

Référence : 066008 L'unité

LOT DE 6 PATCHS CHAUFFANTS



Patchs chauffant aux huiles essentielles de dimensions 16x11cm à usage unique, en tissu élastique adhésif chair, à l'huile d'oléocapsicum (1%). Emballage sous-vide individuel. Pochette de 6.

Référence : 066172 Le lot

**COMPRESSE RÉUTILISABLE
CHAUD/ FROID 10X10CM**



Tissu doux et confortable et coussinet en gel qui épouse parfaitement la partie du corps à traiter. Boîte de 6 compresses de dimensions 10x10cm.

Référence : 066166 L'unité

Référence : 066143L La boîte de 6

**COMPRESSE RÉUTILISABLE
CHAUD / FROID 10X26CM**



Coussinet en gel réutilisable. Livré avec une housse intissée anti-irritation pour plus de confort. Boîte de 6 compresses de dimensions 10x26cm.

Référence : 066165 L'unité

Référence : 066142L La boîte de 6

HUILE DE MASSAGE ARNICA

Prestoglas



100ML.

250ML.

+ 100% naturelle

Huile de massage végétale dans laquelle a macéré de l'arnica durant 4 semaines (ce qui lui confère une concentration maximale en arnica), est idéale pour la préparation et la récupération musculaire.

Référence : 066178A 100 ml.
Référence : 066178B 250 ml.

HUILE DE MASSAGE CAMPHRÉE

Prestoglas



250ML.

500ML.

+ Teneur en camphre supérieure aux standards

Sa texture agréable et son odeur camphrée vous accompagneront lors de massages dans le cadre d'une préparation physique. Permet d'obtenir rapidement une sensation de chaleur durable.

Référence : 066161A 250 ml
Référence : 066161B 500 ml

BAUME ORIENTAL 100ML

Prestoglas



VOLUME 100 ml

Petit frère du Baume Thaï, sa teneur en huiles essentielles étant moins concentrée mais avec les mêmes composants, il vous permet de masser de manière plus étendue. Aussi performant pour préparer les muscles à l'effort que pour les soulager. C'est un passe-partout indispensable dans votre trousse de soins.

Référence : 066164 L'unité

CATAPLASME CRYO A L'ARGILE 500ML

Prestoglas



VOLUME 500 ml

Cataplasme à base de Kaolin de haute qualité mentholé. A utiliser seul ou avec un film plastique. Idéal pour une récupération active après l'effort et en prévention des courbatures.

Référence : 066179 L'unité

VASELINE 500ML

Prestoglas



VOLUME 500 ml

Pour éviter les effets des échauffements et des frottements sur les zones sensibles.

Référence : 066171 L'unité

BOBINE DE FILM ETIRABLE

Prestoglas



Taille film
l. 12,5 cm
L. 200 m

Film étirable 17 microns transparent. Pour enveloppement cataplasme ou gel d'application.

Référence : 066180 L'unité

GELS ET CRÈMES DE MASSAGE



GEL CHAUFFANT
Prestoglas



GEL CRYO ARNICA
Prestoglas



CRÈME ANTI-FROTTEMENT
Prestoglas



CRÈME ARNICA
Prestoglas



VOLUME
150 ml

Permet d'obtenir rapidement une sensation de chaleur et d'échauffement durable dans le cadre d'une préparation physique.

Référence : 066127

VOLUME
150 ml

Idéal pour la récupération sportive. Ce Gel apaise et soulage les muscles après l'effort. Sensation de froid intense.

Référence : 066128

VOLUME
150 ml

La crème anti-frottement va permettre de protéger votre peau des irritations et d'éviter la formation de rougeurs et d'ampoules.

Référence : 066126

VOLUME
150 ml

Idéal pour la récupération sportive. Ce gel apaise et soulage les muscles après l'effort.

Référence : 066100

• **PRÉSENTOIR CRÈMES**
Prestoglas



Présentoir seul pour gels et crèmes de massage.

Référence : 066099

Le présentoir seul

LOT DE 20 GELS ET CRÈMES SPORT
Prestoglas



+ Présentoir OFFERT

Lot de 20 gels et crèmes de massage : 5 gels chauffant 066127, 5 gels cryo arnica 066128, 5 crèmes anti-frottement 066126 et 5 crèmes arnica 066100 + le présentoir OFFERT.

Référence : 066098

Le kit complet

PANSEMENT EN ROULEAU



LARGEUR 50 cm
HAUTEUR 6 cm

Bande de pansement à découper.

Référence : 066113 L'unité

BOITE DE 20 PANSEMENTS ASSORTIS



Boite de 20 pansements assortis (8 en 19x72mm, 4 en 25x72mm, 4 en diam 22.5mm et 4 en 57x16mm)

Référence: 066114 L'unité

BOITE DE 20 PANSEMENTS AQUABLOC



Boite de 20 pansements AQUABLOC assortis (8 en 19x72, 4mm en 25x72mm, 4 en diam 22.5mm et 4 en 57x16mm). Pansements résistants à l'eau et respirants.

Référence : 066137 L'unité

PANSEMENTS ARTICULATIONS



Boite de 4 pansements parfaitement adaptés aux coudes, aux genoux et aux épaules.

Référence : 066146 l'unité

MASQUE DE PROTECTION NASALE



Utilisé pour protéger après la rhinoplastie, comme protection contre les chocs dans le sport. Ce masque universel de taille unique en polycarbonate thermoformé est muni de sangles élastiques pour assurer l'ajustement exact sur le visage. Utilisé sur recommandation médicale, après consultation d'un médecin.

Référence : 066002 L'unité

COMPRESSES STÉRILES



Taille pliée
l. 7,5 cm
L. 7,5 cm

Taille dépliée
l. 30 cm
L. 30 cm

Lot de 10 compresses, emballées individuellement.

Référence : 066022 L'unité

SPARADRAP TISSU EN ROULEAU



LONGUEUR 5 m
LARGEUR 2,5 cm

Référence : 066115 L'unité

SUTURES ADHÉSIVES STÉRILES



LE SACHET DE 3 SUTURES

Référence : 066116

BANDE VELPEAU® STRAPP



Conditionnements :
 3cm : carton de 24
 6cm : carton de 18
 8cm : carton de 12

LONGUEUR
2,5 m

RECYCLÉ
RECYCLABLE

Bande adhésive élastique. Très bonne tenue sur la peau et excellente tolérance cutanée. Bande SANS LATEX.

- Référence : 066120 3cm x 2,5m
- Référence : 066121 6cm x 2,5m
- Référence : 066122 8cm x 2,5m

BANDE ADHÉSIVE ÉLASTIQUE



Un des meilleurs rapport qualité prix du marché +

Conditionnements :
 3cm : carton de 80
 6cm : carton de 40
 8cm : carton de 80

LONGUEUR
2,5 m

Bande élastique de coloris blanc. Pour contention souple. 100% coton, résistant hypoallergénique. Fort pouvoir d'adhésion et extensible d'environ 50%.

- Référence : 066107 3cm x 2,5m
- Référence : 066108 6cm x 2,5m
- Référence : 066109 8cm x 2,5m

BANDE DE KINÉSIOLOGIE / SPORT TAPE



LONGUEUR
5 m

LARGEUR
5 cm

Bande adhésive et élastique, utilisée pour prévenir les lésions, offrir un soutien mécanique aux muscles, aligner le corps et diminuer les inflammations. Imperméable et respirant. Existe en coloris : Noir, Bleu, Rouge et Beige.

- Référence : 066138 5cm x 5m

BANDE COHÉSIVE ÉLASTIQUE



LONGUEUR
4,5 m

LARGEUR
7,5 cm

Composée de 80% polyester et 20% elasthanne. Adhère sur elle-même. Pour contentions souples ou de compressions. Peut également servir pour assurer le maintien des pochettes de froid. Coloris : Bleu.

- Référence : 066005 L'unité

BANDE ADHÉSIVE NON ÉLASTIQUE



Conditionnements :
 2,5cm : carton de 36
 4cm : carton de 24

LONGUEUR
10 m

Utilisée pour la conception des contentions articulaires rigides. Adhésivité importante prolongée. Sécable à la main. Longueur 10m. Disponible en 2 largeurs (2,5cm et 4cm).

- Référence : 066003A 2,5cm x 10m
- Référence : 066003B 4cm x 10m

MOUSSE DE PROTECTION



LONGUEUR
27 m

LARGEUR
7 cm

Sous bandage élastique, mousse de protection de la peau et du système pileux. Auto-adhérente. Sécable à la main. Coloris : Beige.

- Référence : 066140 L'unité

BANDE DE CRÊPE



LONGUEUR 4 m
LARGEUR 7 cm

Référence : 066119

L'unité

BANDE EXTENSIBLE



LONGUEUR 3 m
LARGEUR 7 cm

Référence : 066117

L'unité

COTON HYDROPHILE



Sachet de 100gr de coton hydrophile.

Référence : 066148

L'unité

TAMPONS NASaux



Sachet de 40 tampons en coton pour lutter contre les saignements de nez.

Référence : 066147

Le sachet

PINCE À ÉCHARDES



Pince à échardes à bouts pointus de 11 cm. Vendue à l'unité.

Référence : 066032

PAIRE DE CISEAUX



Référence : 066123

COUVERTURE DE SURVIE



LONGUEUR 210 cm
LARGEUR 160 cm

Couverture de survie (or/argent).

Référence : 066029

GANT DE PROTECTION



Gants en vinyle. Vendus à la paire.

Référence : 066124

LOT DE 10 SERVIETTES ALCOOL 70°



RECYCLABLE

10 serviettes alcool 70°, nettoyant et désinfectant.

Référence : 066073

LOT DE 10 SERVIETTES CHLORHEXIDINE



RECYCLABLE

10 serviettes chlorhexidine, nettoyant et désinfectant sans alcool.

Référence : 066074

LOT DE 10 SERVIETTES CALENDULA



RECYCLABLE

10 serviettes Calendula, solution apaisante pour les coups.

Référence : 066075

SACHET ARNICA LOT DE 3X3 DOSETTES DE 0,8ML.



Texture étudiée pour très bien pénétrer sans laisser la peau grasse.

Référence : 066151

ALCOOL 70° 100ML



VOLUME
100 ml

Permet de nettoyer et de désinfecter la zone à traiter. Spray.

Référence : 066149

L'unité

CHLORHEXIDINE 100ML



VOLUME
100 ml

Permet de nettoyer et de désinfecter la zone à traiter. Sans alcool. Spray.

Référence : 066150

L'unité

• GEL HYDROALCOOLIQUE 100ML



VOLUME
100 ml

Pour la désinfection des mains par friction, sans eau.

Référence : 066195

L'unité

THERMOMÈTRE INFRAROUGE SANS CONTACT



ECO TAXE
RECYCLABLE

Thermomètre infrarouge sans contact, mesure de la température rapide (1 seconde) et précise. Affichage digital. Distance de mesure : 1-5 cm.

Référence : 066212

L'unité

• OXYMÈTRE



ECO TAXE

L'oxymètre numérique vous permet de contrôler régulièrement et simplement votre taux d'oxygène dans le sang (SpO2), votre pouls et la forme de votre onde pléthysmographique : grâce à l'écran LCD et aux grands chiffres, il fournit une image instantanée et facile à lire de votre état.

Référence : 066185

L'unité

BRASSARD SOIGNEUR



LARGEUR	LONGUEUR
9 cm	35 cm



Avec élastique et large auto-agrippant pour plus de confort.

Référence : 063262

L'unité

BRASSARD PERSONNEL MÉDICAL



LARGEUR	LONGUEUR
9 cm	35 cm



Avec élastique et large auto-agrippant pour plus de confort.

Référence : 063263

L'unité

• BRANCARD PLIANT EN ALUMINIUM



PLIÉ

POIDS	LONGUEUR	LARGEUR	HAUTEUR
5,2 kg	205,5 cm	53 cm	13 cm

Brancard pliant en 2 dans le sens de la largeur. Pieds, écarteurs et hampes en aluminium. Revêtement nylon enduit de PVC. Résistant au feu et à l'eau. Lavable.

Référence : 066186

L'unité



MOBILIER INFIRMIER

TABLE PLIANTE ET TABLE FIXE

Pour toute demande :
nous consulter



Référence : 066189 - 45kg.



Référence : 066188 - 14,2kg.

Fitness et combat

Nattes et porte-nattes	112
Yoga	114
Gymball, fitness roll, balles et ballons spéciaux	115
Equilibre, proprioception et trampoline	116
Steps	117
Renforcement musculaire	118
Cordes à sauter	124
Cordes en chanvre	125
Boxe	126
Judo et Karaté	127
Gymnastique Rythmique	128

À DÉCOUVRIR



P.113



P.119

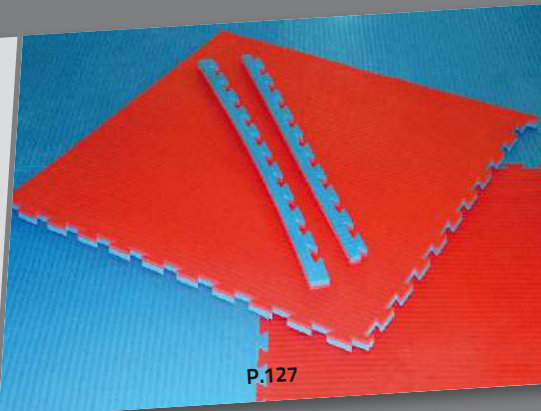

P.127

NATTE GYM MOUSSE

SPORTi



LONGUEUR	LARGEUR	ÉPAISSEUR
140 cm	50 cm	7 mm



Coloris Turquoise. Avec une face en revêtement antidérapant.

Référence : 043018

L'unité

NATTE PRATINATTES PLIABLE

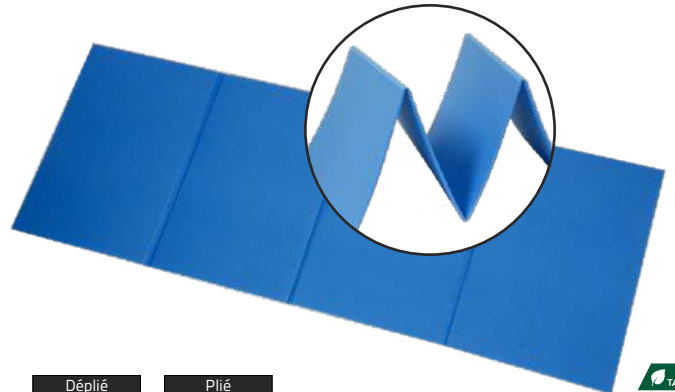

Déplié		Plié	
L.	140 cm	L.	35 cm
l.	50 cm	l.	50 cm
ep.	8 mm	ep.	32 mm



Natte pliable en mousse de polyéthylène imperméable, revêtement biologique anti-mycose. Coloris Bleu.

Référence : 043015

L'unité

ÉLASTIQUE DE TRANSPORT POUR NATTE

SPORTi



Facilite le transport de vos nattes.

Référence : 043014

L'unité

SAC RANGE NATTE

SPORTi



Peut contenir jusqu'à 16 nattes (ref : 043015)

LONGUEUR	LARGEUR	HAUTEUR
80 cm	48 cm	33 cm



Sac en toile nylon renforcé 600 deniers. Grand compartiment avec ouverture en U pour ranger facilement jusqu'à 16 nattes pliables (ref : 043015). Poche latérale avec ouverture en U. Poignées et bandoulière de transport ajustable et renforcée. Coloris : Noir. Livré sans natte.

Référence : 011084

L'unité

PORTE-NATTES MOBILE

SPORTi



+ Écartement réglable

+ Poignée de déplacement

CAPACITÉ	POIDS	HAUTEUR
= 40 nattes	10 kg	2,09 m



Monté sur 4 roulettes pivotantes, ce support peut contenir environ 40 nattes (selon leur épaisseur). Largeur du porte-nattes réglable pour s'adapter à l'écartement entre les œillets (réglage sans outil). Muni d'une poignée de déplacement. Encombrement au sol 69 x 61cm.

Référence : 043000

L'unité

PORTE-NATTES MURAL RÉGLABLE

SPORTi



Porte-nattes mural, réglable selon l'écartement des œillets, peut contenir jusqu'à 20 nattes.

Référence : 043002

L'unité

NATTE 140CM



Livrée roulée avec un élastique de transport +

LONGUEUR	LARGEUR	ÉPAISSEUR	ECO TAXE
140 cm	60 cm	10 mm	

Avec œillets. Livrée avec un élastique de transport. Tapis en mousse de qualité supérieure.

Référence : 043017

140 x 60 x 1cm - Gris

Référence : 043017B

140 x 60 x 1cm - Bleu

NATTE 183CM



Livrée roulée avec un élastique de transport +

LONGUEUR	LARGEUR	ÉPAISSEUR	ECO TAXE
183 cm	61 cm	10 mm	

Avec œillets. Livrée avec un élastique de transport. Tapis en mousse de qualité supérieure.

Référence : 043013

183 x 61 x 1cm - Noir

NATTE GYM MOUSSE PLUS



LONGUEUR	LARGEUR	ÉPAISSEUR	RECYCLABLE	ECO TAXE
180 cm	60 cm	8 mm		

Coloris bleu. Avec œillets.

Référence : 043011

L'unité

NATTE GYM CONFORT 140CM ET 180CM



RECYCLABLE	ECO TAXE

Natte de gym confort, mousse antidérapante, revêtement tissé.

Référence : 043016A

140 x 60 x 0,8 cm

L'unité

Référence : 043016B

180 x 60 x 0,8 cm

L'unité

• TAPIS DE YOGA EN LIÈGE



LONGUEUR	LARGEUR	ÉPAISSEUR
183 cm	61 cm	5 mm

Idéal pour la pratique du yoga ou du pilate. Tapis avec un côté mousse et un côté liège avec une marque d'alignement pour vous aider dans vos postures. Le liège permet d'avoir un tapis à la fois plus résistant, antidérapant et antibactérien. + produit : double face.

Référence : 044127 L'unité

SAC POUR NATTE / TAPIS



DIAMÈTRE	LONGUEUR
15 cm	70 cm

Idéal pour le transport de votre natte ou tapis. Avec bandoulière.

Référence : 044128 L'unité

BRIQUE DE YOGA



POIDS	LONGUEUR	LARGEUR	HAUTEUR
100g	22,5 cm	15 cm	7,5 cm

Brique en mousse EVA bleue. Idéale pour vos exercices de yoga et de maintien.

Référence : 044118 L'unité

ROUE DE YOGA



DIAMÈTRE	LARGEUR
33 cm	13 cm

Idéal pour améliorer votre souplesse, vous soutenir et soulager vos douleurs. Revêtement extérieur en mousse antidérapante pour plus de confort et de sécurité

Référence : 044115 L'unité

SANGLE DE YOGA



LONGUEUR	LARGEUR
182 cm	3,8 cm

Idéal pour travailler certaines postures difficiles lors de vos séances de yoga. Sangle noire en polyester et coton.

Référence : 044116 L'unité

ROULEAU DE MASSAGE 90CM

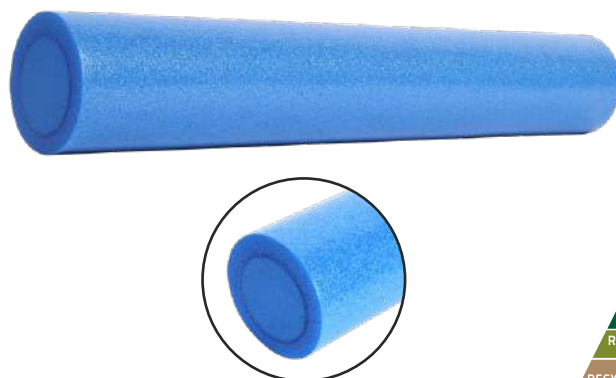

DIAMÈTRE	LONGUEUR
15 cm	90 cm

Idéal pour le renforcement des muscles, le travail de l'équilibre et la souplesse. En mousse solide

Référence : 044117 L'unité

SUPPORT GYMBALL



- Référence : 044097 1. Support intermédiaire transparent
- Référence : 044096 2. Support gymball noir



GYMBALL / BALLE GYMNIQUE



Conseil pratique :
La bonne taille de ballon pour vous est égale à la distance du sol jusqu'à vos genoux.



En conservant votre équilibre sur le ballon, vous contribuez à renforcer vos muscles stabilisateurs qui assurent le maintien et la bonne santé de votre dos et de vos articulations. Conçu pour éviter tout risque d'éclatement, même en cas de coupure occasionnée par un objet tranchant, il peut supporter un poids de 300kg. Livré avec 2 bouchons et un ôte bouchon. Vendu dans son emballage cartonné. Diamètre +/- 10%.

- Référence : 044130 Ø : 55cm. 900 gr gris Clair
- Référence : 044131 Ø : 65cm. 1100 gr turquoise
- Référence : 044132 Ø : 75cm. 1300 gr gris foncé
- Référence : 044114 1. Ôte bouchon

FITNESS ROLL



DIAMÈTRE	POIDS	LONGUEUR
14 cm	630 g	33 cm



Rouleau de massage en mousse PE. Structure en relief souple permettant un massage optimal. Idéal pour le traitement des douleurs musculaires et l'amélioration de la circulation sanguine.

Référence : 044088 L'unité

PILATE RING



DIAMÈTRE
38 cm



Anneau souple avec poignées qui permet le travail complet de différents groupes musculaires.

Référence : 044086 L'unité

BALLE ET BALLONS PEAU D'ÉLÉPHANT



Increvables +



En mousse polyuréthane rétractable, ils sont recouverts d'une peau en élastomère. Ces ballons "increvables" se déforment et se reforment en quelques secondes. Très souples, résistants et lavables.

- Référence : 099337 Ø 7cm. Vert / Bleu
- Référence : 099338 Ø 16cm. Jaune / Rouge
- Référence : 099339 Ø 18cm. Vert / Rouge
- Référence : 099340 Ø 21cm. Bleu / Jaune

BALLE DE MASSAGE HÉRISSON



Les balles à picots soft sont étudiées pour les massages doux et la stimulation des zones réflexes. Elles favorisent la circulation sanguine.

- Référence : 099341 Ø : 6cm 40 gr.
- Référence : 099342 Ø : 7cm 50 gr.
- Référence : 099343 Ø : 8cm 70 gr.
- Référence : 099344 Ø : 9cm 90 gr.
- Référence : 099379 Ø : 10cm 150 gr.

BALLONS À PAILLE ULTRA-LÉGERS

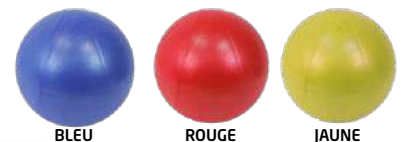

A partir de 3 ans

DIAMÈTRE	POIDS
25 cm	180 g



Ballon souple et très léger PVC, sans phtalate, gonflable à la bouche avec une paille. Disponible en 3 couleurs : Bleu, Jaune et Rouge.

Référence : 099157 L'unité

DÔME D'ENTRAÎNEMENT

SPORTi

Élastiques amovibles



Livré avec une pompe



PRECAUTIONS D'USAGE : Afin que le dôme d'entraînement ref 044078 ne se détache pas de sa base, veillez à :
 • Ne pas sur-gonfler le dôme au-delà d'une hauteur de 22cm.
 • Ne pas exposer à une source de chaleur ou à la lumière du soleil trop longtemps.

DIAMÈTRE 63 cm POIDS 6 kg HAUTEUR 22 cm



Matériel permettant le travail de l'équilibre, permet le renfort des abdominaux, fessiers et muscles du dos, fait travailler votre proprioception. Élastiques amovibles inclus. Poids maxi : 150Kg.

Référence : 044078 L'unité

DISQUE À PICOTS

SPORTi

Dessous antidérapant



Livré avec une pompe

DIAMÈTRE 33 cm HAUTEUR 7 cm



Idéal pour la recherche d'équilibre, la proprioception et la stimulation de la plante des pieds. Relaxe et tonifie. Poids maxi : 100Kg.

Référence : 044073 L'unité

PLATEAU D'ÉQUILIBRE BOIS

SPORTi



DIAMÈTRE 39,5 cm HAUTEUR 8 cm



Idéal pour développer l'équilibre statique, travailler votre proprioception ou effectuer votre rééducation. Sa structure en bois la rend plus solide et la surface antidérapante est sécurisante. Poids maxi : 110kg.

Référence : 082027 L'unité

PLATEAU D'ÉQUILIBRE

SPORTi



DIAMÈTRE 40 cm HAUTEUR 8 cm



Accessoire indispensable pour la rééducation. La recherche d'équilibre permet un travail efficace des muscles profonds et renforçant ainsi la ceinture abdominale. Son plateau anti-dérapant permet un travail en toute sécurité. Poids maxi : 150Kg.

Référence : 044071 L'unité

TRAMPOLINE 1M

SPORTi



HAUTEUR 22,5 cm DIAMÈTRE 1 m



Trampoline noir destiné au renforcement musculaire et la coordination. 6 pieds métal munis de patins anti-dérapants. Surface de saut : 77cm. Poids maxi : 100kg.

Référence : 031212 L'unité

HOUSSE POUR TRAMPOLINE

SPORTi



Housse de rechange pour trampoline 1m référence 031212.

Référence : 031212H L'unité

MOUSSE D'ÉQUILIBRE

SPORTi

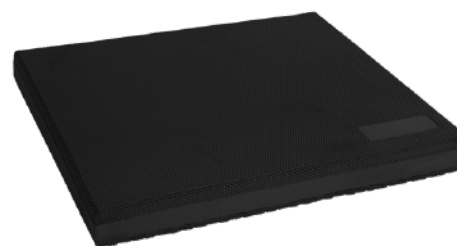

LONGUEUR 48 cm LARGEUR 39 cm HAUTEUR 6 cm



Idéal pour le renforcement musculaire et l'amélioration de l'équilibre. Il permet le travail de la coordination, de la stabilité et de la proprioception. Coussin en mousse très confortable.

Référence : 044098 L'unité

STEPS

STEP 68X28CM - 2 HAUTEURS

SPORTi

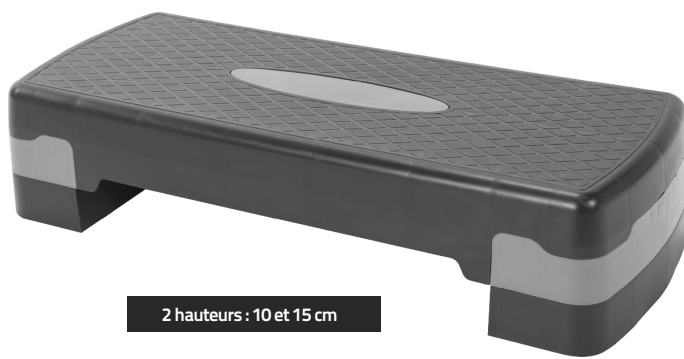

2 hauteurs : 10 et 15 cm

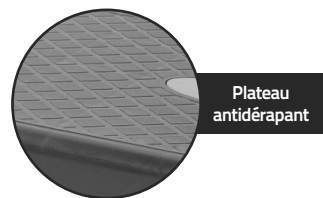

Plateau
antidérapant



Livrés avec une paire de
rehausses de 5cm

LONGUEUR	LARGEUR	HAUTEUR
68 cm	28 cm	15 cm



Plateau antidérapant pour un travail en toute sécurité. Avec sa paire de rehausses il permet un travail à 10cm ou 15 cm de hauteur. Possibilité de ranger les rehausses sous le step. Poids maxi : 120kg. Dessous antidérapant.

Référence : 044101

Le step + rehausses

STEP 78X29CM - 3 HAUTEURS

SPORTi



1

3 hauteurs :
10, 15 et 20 cm

Plateau	
I.	29 cm
L.	78 cm



2



3



Son plateau antidérapant permet un travail en toute sécurité. Le fait de pouvoir régler la hauteur du step (10cm, 15cm et 20cm) permet d'ajuster le niveau en fonction de ses capacités et de ses objectifs. Possibilité de ranger les rehausses sous le step. Poids maxi : 120 Kg.

Référence : 044008

1 STEP + Lot de 2 rehausses

Référence : 044084

2 STEP seul

Référence : 044085

3 Lot de 2 rehausses de 5cm (4 pièces)

• AQUASTEP



POIDS	LONGUEUR	LARGEUR	HAUTEUR
4,5 kg	67 cm	35 cm	19 cm



Step en polypropylène spécialement conçu pour l'aquagym et le fitness en milieu aquatique. Muni de 8 ventouses en silicone, il tient parfaitement sur tous les fonds lisses de piscine. Possibilité de lester le step si les ventouses ne suffisent pas (par exemple si le fond de piscine est fait de petits carreaux de type mosaïque). Poids lesté : 6kg.

Référence : 044100

L'unité



BARRE DE MUSCULATION + 2 STOP-DISQUES

Barre de musculation de 1.40m de longueur et de diamètre 28mm, fournie avec 2 stop-disques.

Référence : 062778 6,96 kg.



BARRE D'HALTÈRE + 2 STOP-DISQUES

Barre d'haltère de 38cm de longueur et de diamètre 28mm, fournie avec 2 stop-disques.

Référence : 062779 2,04 kg.



STOP DISQUE

Permet de bloquer les poids sur les barres de musculation de diamètre 28mm afin d'éviter tout risque d'accident.

Référence : 062725 La paire



• POIDS DISQUE EN FONTE



• POIDS



Poids en fonte recouvert de caoutchouc, adapté aux barres de musculation de diamètre 28 mm.

- Réf : 062729 0.5kg - Bleu
- Réf : 062730 1kg - Gris
- Réf : 062731 2kg - Rouge
- Réf : 062732 5kg - Vert
- Réf : 062733 10kg - Jaune
- Réf : 062734 15kg - Noir

Poids en fonte adapté aux barres de musculation de diamètre 28mm.

- Réf : 062758 5 kg.
- Réf : 062759 10 kg.
- Réf : 062760 20 kg.

BARRES LESTÉES



DIAMÈTRE
28 mm

Longueur adaptée à toutes les morphologies et diamètre facile à tenir pour tout le monde (28mm). Tube en acier recouvert de polyéthylène pour plus de confort. Ne se plie pas. Extrémités recouvertes par un gros bouchon caoutchouc (n'abîme pas les planchers).

- Référence : 044079A 1 kg. Orange
- Référence : 044079B 1,5 kg. Gris
- Référence : 044079C 2 kg. Bleu
- Référence : 044079D 3 kg. Rouge
- Référence : 044079E 4 kg. Vert
- Référence : 044079F 5 kg. Noir

ROUE ABDOMINALE / AB WHEEL



Idéal pour renforcer la ceinture abdominale, les bras et les épaules. Double roues pour plus de stabilité. Revêtement des poignées en mousse pour plus de sécurité et de confort.

Référence : 044009 L'unité



POIGNÉES DE POMPES / PUSH UP



Lot de 2 poignées pour le travail des pompes en toute stabilité. Revêtement mousse pour plus de confort. Vendues à la paire.

Référence : 044109 La paire



PINCES DE MUSCULATION / HAND GRIP



Pour la musculation de la main et de l'avant bras. Ressort d'excellente qualité et parfaite prise en main de part le confort apporté par ses poignées ergonomiques en mousse. Vendues à la paire. Coloris unique : bleu/noir.

Référence : 044062 La paire



PAIRE D'HALTÈRES CIMENT



+ Disponible en kit avec support



Haltères en ciment enrobé vinyle de différentes couleurs pour un meilleur repérage. Bonnes prises et résistantes.

Référence : 044010	2 x 0,5kg	Bleu-clair
Référence : 044012	2 x 1kg	Vert
Référence : 044013	2 x 1,5kg	Violet
Référence : 044014	2 x 2kg	Gris
Référence : 044015	2 x 3kg	Rouge
Référence : 044016	2 x 4kg	Noir
Référence : 044022	2 x 5kg	Bleu
Référence : 044090	Support pour haltères	
Référence : 044091	Kit 2x1kg, + 2x2kg, + 2x3kg, + support	

* Non soumis à l'écotaxe.

BRACELETS LESTÉS NÉOPRÈNE



+ Revêtement néoprène



Revêtement néoprène pour plus de confort et de résistance à l'usure. Facilement ajustable aux chevilles et aux poignets avec sa bande auto-agrippante pour un meilleur maintien. Vendu à la paire.

Référence : 044049	2 x 0,5 kg.	Bleu
Référence : 044050	2 x 1 kg.	Rouge
Référence : 044051	2 x 1,5 kg.	Gris
Référence : 044052	2 x 2 kg.	Noir

PAIRE D'HALTÈRES VINYLE



Haltères hexagonaux en métal recouvert de vinyle permettant une bonne prise en main. Elles sont à la fois très résistantes et agréables. Une couleur par poids pour un meilleur repérage. Vendues par paire.

Référence : 044069	2 x 0,5kg	Rouge
Référence : 044063	2 x 1kg	Bleu
Référence : 044064	2 x 1.5kg	Vert
Référence : 044065	2 x 2kg	Rose
Référence : 044066	2 x 3kg	Gris
Référence : 044067	2 x 4kg	Jaune
Référence : 044068	2 x 5kg	Noir

HALTÈRES HEXAGONALES



Dumbbell ou haltère hexagonale en PVC avec poignée antiglisse en acier chromé. Leur forme hexagonale évite de rouler au sol. Vendue à l'unité.

Référence : 044136	6kg.
Référence : 044137	8kg.
Référence : 044138	10kg.
Référence : 044139	12.5kg.
Référence : 044140	15kg.
Référence : 044142	20kg.

CORDE ONDULATOIRE 10M



POIDS 3,75 kg
DIAMÈTRE 2,6 cm

POIDS 8 kg
DIAMÈTRE 3,8 cm



La corde ondulatoire est idéale pour un entraînement cardio/musculaire de haute intensité. Peut être utilisée en intérieur comme en extérieur. Ruban de protection aux extrémités. Corde en nylon. Il est fortement conseillé de mettre un ruban protecteur au point de contact avec le support afin de réduire l'abrasion.

- Référence : 044111 La corde 10m - Ø : 2,6 cm
- Référence : 044108 La corde 10m - Ø : 3,8 cm
- Référence : 044112 Le crochet de fixation

SET DE 3 PLATEFORMES DE PLIOMÉTRIE



60 CM

45 CM

30 CM

BARRES PARALLÈLES



Tube
Ø 38 mm

HAUTEUR 73 cm



Barres parallèles permettant de travailler l'ensemble des muscles en statique ou en dynamique. L'intensité de l'entraînement peut varier grâce au poids corporel. Simple à utiliser et multifonctionnelles. Structure rigide avec 8 embouts pour plus d'adhérence au sol et de sécurité. Vendues à la paire.

- Référence : 044125 La paire

Rangement facile



Idéal pour un entraînement pliométrique et cross training permettant d'augmenter la puissance explosive des muscles. 3 hauteurs de saut différentes : 30cm, 45cm et 60cm. Revêtement antidérapant sur le dessus et patins en caoutchouc sous chaque plateforme pour plus de sécurité. Set encastrable pour un rangement pratique. Poids maximum : 100kg.

- Référence : 044129 Le lot de 3

• PLYOBOX BOIS/EVA 3 EN 1



POIDS 27 kg
PROFONDEUR 61 kg
LARGEUR 76 cm
HAUTEUR 51 cm



Plateforme de pliométrie disposant de 3 hauteurs simplement en la retournant (51 cm, 61 cm et 76 cm) pour le travail de la détente et de l'explosivité. Sa structure intérieure en bois procure de la stabilité et le revêtement en mousse EVA et vinyle antidérapant permet un travail en toute sécurité.

- Référence : 044141 L'unité

KETTLEBELL



Kettlebell vinyle.

Référence : 044119	4kg.	Rose
Référence : 044120	8kg.	Jaune
Référence : 044121	10kg.	Gris
Référence : 044122	12kg.	Bleu
Référence : 044123	16kg.	Rouge
Référence : 044124	20kg.	Noir

WALL BALL / BALLON DE MUSCULATION LESTÉ



Adapté à la pratique du Cross Training et du Crossfit. Revêtement vinyle noir. Poids identifiable pour aider au repérage lors des entraînements. Absorbe les chocs, ne rebondit pas.

Référence : 044017	4 Kg
Référence : 044018	6 Kg
Référence : 044019	8 Kg
Référence : 044020	9 Kg
Référence : 044021	10 Kg

SAND BAG / SAC DE MUSCULATION LESTÉ



Sac en revêtement vinyle noir avec 3 sangles renforcées de préhension et de maintien. Poids identifiable sur chaque côté du sac. Pour la préparation physique, la pratique du Cross Training et du Crossfit.

Référence : 044044	5 Kg
Référence : 044045	10 Kg
Référence : 044046	15 Kg
Référence : 044047	20 Kg
Référence : 044048	25 Kg

HARNAIS DE RÉSISTANCE

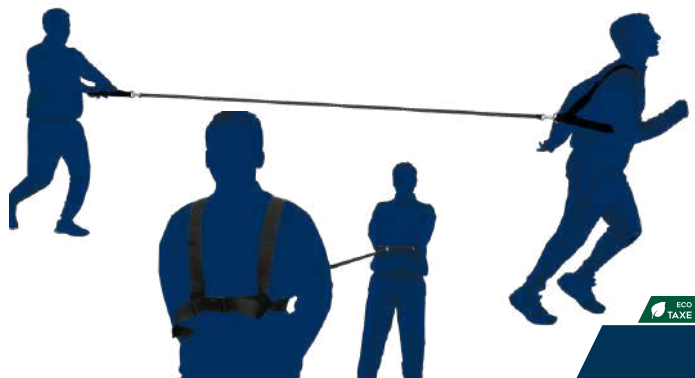

Ce harnais est idéal pour travailler le renforcement musculaire. Très utilisé dans les sports nécessitant des démarrages explosifs et des sprints de courtes distances. Comprend une poignée mousse très ergonomique pour la personne qui exerce la force contraire à celle du mouvement du sportif, une sangle de 3.20m et un harnais très confortable avec un maintien au niveau des épaules pour éviter tout risque de blessure.

Référence : 062735	L'unité
--------------------	---------

VESTES LESTÉES



Permet un travail efficace de renforcement musculaire en faisant supporter au sportif une surcharge. Ceinture ajustable par auto-agrippant (veste 10Kg) ou par clips (veste 5Kg).

Référence : 062767	Veste 5 kg (l. 36cm. H. 36cm.)	RECYCLÉ RECYCLABLE
Référence : 062736	Veste 10 kg (l. 44cm. H.55cm.)	

MÉDECINE BALL GONFLABLE



Faible rebond +



Médecine Ball gonflable, excellente prise en main grâce à son revêtement caoutchouc granuleux. Vous permettra de réaliser tous vos exercices de musculation et d'entraînement en toute sécurité.

Référence : 021021	1 kg. / jaune	Ø 18cm.
Référence : 021022	2 kg. / vert	Ø 19cm.
Référence : 021023	3 kg. / rouge	Ø 22,6cm.
Référence : 021024	4 kg. / bleu	Ø 22,6cm.
Référence : 021025	5 kg. / orange	Ø 23cm.

MÉDECINE BALL SOUPLE GONFLABLE



Lesté avec du sable +



Médecine ball souple et gonflable, idéal pour vos exercices de musculation et d'entraînement. Matière souple et agréable pour une meilleure prise en main.

Référence : 044025	1kg. - jaune	Ø 23cm.
Référence : 044026	2kg. - vert	Ø 23cm.
Référence : 044027	3kg. - bleu	Ø 23cm.
Référence : 044028	4kg. - rouge	Ø 23cm.
Référence : 044029	5kg. - violet	Ø 23cm.

MÉDECINE BALL AVEC DOUBLES POIGNÉES



Médecine ball PVC avec 2 poignées permettant de varier la prise en main et donc les exercices. Touché soft et agréable.

Référence : 021017	4kg. - jaune	Ø 25cm.
Référence : 021018	6kg. - vert	Ø 25cm.
Référence : 021019	8kg. - rouge	Ø 25cm.
Référence : 021020	10kg. - bleu	Ø 25cm.

MÉDECINE BALL GEL GONFLABLE SEA



Surface striée



Très souple, prise en main exceptionnelle. Très polyvalente, gonflable.

Référence : 021050	1 kg. / Jaune	Ø 15cm.
Référence : 021051	2 kg. / Vert	Ø 17cm.
Référence : 021052	3 kg. / Rouge	Ø 19cm.
Référence : 021053	4 kg. / Bleu	Ø 21cm.
Référence : 021054	5 kg. / Noir	Ø 23cm.

BALLE LESTÉE 500G



DIAMÈTRE
13 cm



Balle lestée d'eau pour plus de souplesse et de flexibilité et revêtement vinyle texturé antidérapant pour une meilleure préhension et une utilisation durable.

Référence : 021055 L'unité

BALLE LESTÉE 1KG



DIAMÈTRE
15 cm



Balle lestée d'eau pour plus de souplesse et de flexibilité et revêtement vinyle texturé antidérapant pour une meilleure préhension et une utilisation durable.

Référence : 021056 L'unité

BANDE ÉLASTIQUE FITNESS



Bande élastique de force tissée disponible en 7kg, 10kg, 15kg, 20kg et 30kg. Munie de 6 poignées de 12 cm numérotées et d'une poignée centrale de 30 cm pour un meilleur passage des pieds et des mains, l'élastique mesurant plus d'un mètre, celui-ci vous permet de travailler avec une amplitude allant des pieds jusqu'au dessus des bras. Livré avec son poster Mode d'Emploi proposant + de 40 exercices.

Référence : 044080C	7 kg.	orange-noir
Référence : 044080	10 kg.	turquoise-anthracite
Référence : 044080A	15 kg.	gris-turquoise
Référence : 044080B	20 kg.	anthracite-turquoise
Référence : 044080D	30 kg.	noir-blanc

POWER BAND / BANDES ÉLASTIQUES DE RÉSISTANCE



Bande de résistance en boucle fermée. Matière en latex permettant son élasticité, utilisée pour différents exercices de renforcement musculaire.

Référence : 044058	Force faible	Larg. 1,3 cm	Bleu foncé
Référence : 044059	Force moyenne	Larg. 1,9 cm	Grise
Référence : 044060	Force forte	Larg. 2,2 cm	Noir
Référence : 044061	Force extra-forte	Larg. 2,9 cm	Rouge

FLAT BANDS / LOT DE 4 BANDES LATEX



Set de 4 bandes de tension différentes livrées dans leur sac de transport et utilisées aussi bien en renforcement musculaire, Pilates, rééducation ou à l'échauffement. Leur longueur de 50cm (25cm à plat) et leur largeur de 5cm, leur procurent un confort maximal, notamment au niveau des cuisses et des chevilles. Coloris jaune, rouge, bleu et vert

Référence : 044030 Le set

BANDE LATEX



Bande latex large de 15cm. D'une très grande élasticité, la surface évite de coller. Conseillée en musculation et en rééducation. 3 résistances disponibles selon le degré de difficulté.

Référence : 044004	faible / turquoise
Référence : 044005	moyenne / gris
Référence : 044006	forte / noir

GYM TUBE



Gym tube en latex. Idéal pour le travail de renforcement musculaire. Existe en 3 forces : light, medium et strong.

Référence : 044001	Light / Jaune
Référence : 044002	Medium / Bleu
Référence : 044003	Strong / Rouge

LOT DE 3 MINI BANDES



Permet de réaliser tous les exercices d'échauffement et de renforcement musculaire. Les 3 forces (light/medium/strong) vous aideront à adapter l'exercice en fonction de vos capacités. Élastiques tissées très confortables pouvant être utilisées partout et lavable en machine.

Référence : 044023 Le lot de 3

CORDES À SAUTER

CORDE À SAUTER FITNESS

SPORTi



+ Longueur ajustable

POIDS 100 g
LONGUEUR 2,80 m



Etudiée pour un entraînement régulier, ses poignées moulées avec roulements en acier offrent une adhérence parfaite et un bon mouvement, garantissant ainsi une oscillation constante. Longueur ajustable. Coloris des poignées : noir.

Référence : 044040B L'unité

CORDE À SAUTER POIGNÉES BOIS

SPORTi



LONGUEUR 2,80 m



Corde nylon pour un usage initiation. Très robuste grâce aux poignées bois.

Référence : 044035 L'unité

CORDE À SAUTER VITESSE

SPORTi



+ Longueur ajustable

LONGUEUR 3 m



Corde à sauter avec poignées en aluminium antidérapantes pour une meilleure prise en main. Câble en acier gainé protégé par un revêtement en PVC pour un maximum de vitesse. Système de roulement à bille à l'intérieur des poignées. Idéal pour les entraînements de cross training. Longueur ajustable. Coloris : noir.

Référence : 044039 L'unité

CORDE À SAUTER FITNESS LESTÉE

SPORTi



+ Longueur ajustable

LONGUEUR 2,75 m



Corde à sauter avec poignées ergonomiques en mousse. Poids ajustable grâce à 2 lests de 230gr chacun. Longueur ajustable (longueur max 2,75m).

Référence : 044099 L'unité

CORDE À SAUTER FLUO 2,75M

SPORTi



+ Longueur ajustable

+ Livré dans un boîtier plastique



Fluo unicolore plastique. Disponible en 4 coloris : jaune, bleu, vert et rouge.

Référence : 044036B 2,75m.

CORDE À SAUTER FLUO 2,20M

SPORTi



+ Longueur ajustable

+ Livré dans un sachet plastique



Fluo unicolore plastique. Disponible en 4 coloris : jaune, bleu, vert et rouge.

Référence : 044089 2,20m.

CORDE DE GYMNASTIQUE

SPORTi



DIAMÈTRE 10 mm



Corde tressée en polypropylène brillant. Bleu / Vert / Jaune / Rouge / Orange.

Référence : 044092A 3m

Référence : 044092B 5m

LOT DE 4 CORDES INITIATION

SPORTi

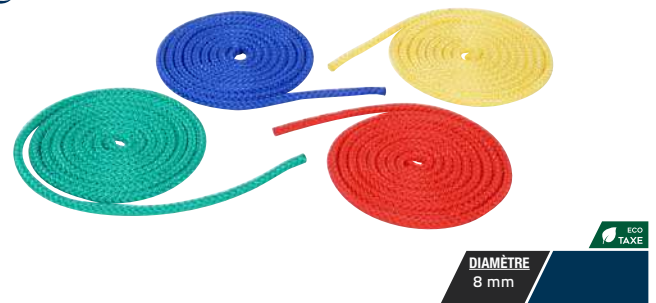

DIAMÈTRE 8 mm



Lot de 4 cordes d'initiation, corde tressée en nylon pour les premiers sauts. Bleu / Vert / Jaune / Rouge.

Référence : 044056 2,5m.

Référence : 044095 3m.

• CORDES



Plus grande résistance à l'abrasion grâce à son procédé d'encollage artisanal.

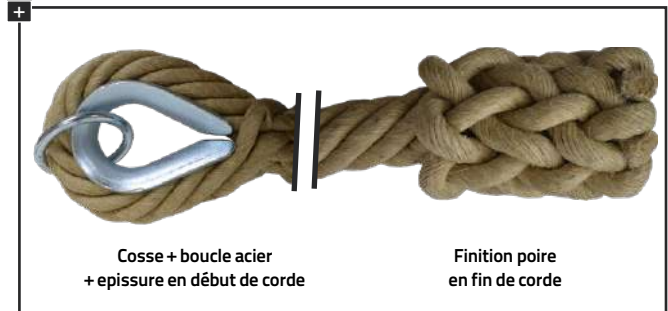

Cosse + boucle acier + epissure en début de corde

Finition poire en fin de corde

Septain (6 torons + 1 âme) :
- Meilleure prise en main
- Meilleur rendu esthétique



Longueur à la demande

Corde lisse en chanvre naturel



Référence	Désignation	Diamètre
Référence : 060159	Corde lisse chanvre	30 mm
Référence : 060161	Corde lisse chanvre	35 mm
Référence : 060162	Corde lisse chanvre	40 mm

Corde à noeuds en chanvre naturel



Référence	Désignation	Diamètre
Référence : 060164	Corde à noeuds en chanvre	22 mm

GANTS DE BOXE



Gants d'entraînement et d'initiation. Matière extérieure en polyuréthane souple et résistant. Fermeture du gant par bande auto-agrippante et élastique de maintien. Pouce attaché anti-retournement. Rembourrage mousse. Vendus à la paire. Coloris : Bleu ou Rouge. Tailles disponibles : 6oz, 8oz, 10oz, 12oz. Non soumis à la norme EPI.

Référence : 059547

La paire

• CASQUE MULTIBOXE JUNIOR



POIDS	LARGEUR	HAUTEUR
350 g	22 cm	24 cm



Matière en mousse et PVC. Réglable grâce au système de serrage par auto-agrippant. Très confortable. Taille Junior. Coloris : Bleu ou Rouge. Soumis à la norme EPI.

Référence : 059551

L'unité

PATTES D'OURS



Matière extérieure en polyuréthane souple et résistant. Système de serrage par auto-agrippant. Maintien par gant cousu. Vendues à la paire. Coloris : Noir. Soumis à la norme EPI.

Référence : 059548

L'unité

• PAO RECTANGULAIRE



POIDS	LARGEUR	HAUTEUR
~ 610 g	20 cm	30 cm



Revêtement vinyle, mousse haute densité. Protection de la main au niveau de la poignée. Le bras est maintenu par un large élastique. Soumis à la norme EPI.

Référence : 059518

L'unité

PODIUM MULTISPORTS 3 PLACES ENCASTRABLE



Structure renforcée

Encastrable pour un rangement optimal

POIDS DE L'ENSEMBLE	BOX N°2 ET 3	BOX N°1
27 kg	60 x 48 x 26cm	66 x 63 x 48 cm



Podium en bois peint en blanc avec ossature en acier peint en blanc. Revêtement antidérapant en caoutchouc noir résistant sur le dessus. Les podiums n°2 et n°3 sont facilement encastrables dans le podium n°1 pour faciliter le transport et le rangement. Conseil : ranger en intérieur et à l'abri de l'humidité.

Référence : 025002

L'unité

Référence : 025001

Podium n°3 seul

TATAMIS



Vinyle

Coton

MMA



Tous nos modèles de Tatamis sont disponibles en différentes dimensions, épaisseurs, couleurs, matières et en versions antidérapantes ou non.

Pour toutes demandes, merci de préciser : les dimensions, l'épaisseur, la matière, les couleurs, version antidérapant ou non, ainsi que le département de livraison.

▪ **Dimensions :**
2000x1000mm.
1500x1000mm.
1000x1000mm.

▪ **Épaisseurs :**
30mm.
40mm.
50mm.
60mm.

▪ **Couleurs et matières :**
Vinyle (Gris, Jaune, Noir, Vert pomme, Bleu, Rouge)
Coton (Vert, Rouge, Bleu, Kaki, Orange) *sauf 30mm.
MMA (Bleu, Gris, Rouge, Noir).

• TAPIS PUZZLE

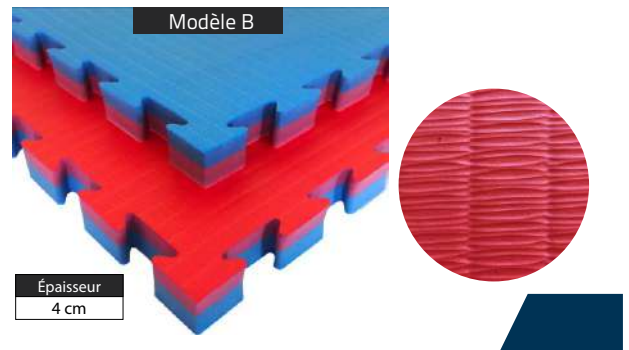
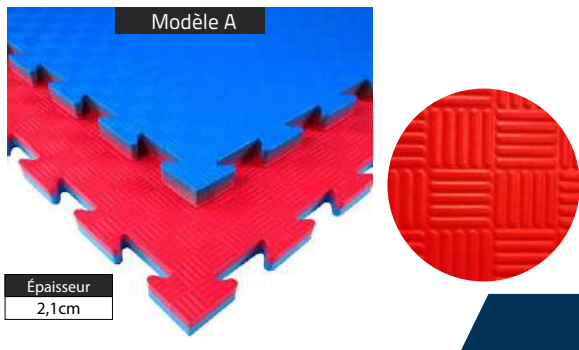

Ces tapis en mousse EVA sont conçus pour un usage intensif en collectivités pour vos gymnases, dojos et salles de sports de combat. Ces tapis réversibles emboîtables de 1m x 1m sont idéals pour la pratique des sports de combat. Ils servent à créer une surface d'entraînement amortissante et antidérapante, idéale pour protéger les pratiquants lors de chutes, de projections ou d'entraînements au sol.

Modèle A

Épaisseur 2.1cm, finition gaufrée. Densité 120kg/m³. Coloris Rouge/Bleu. Adapté aux sports pied poing : Karaté, Savate boxe française, Taekwondo.

Référence : 051005 le carton de 10m²
 Référence : 051005 le carton de 10m² - A partir de 50m²

Modèle B

Épaisseur 4cm, finition Paille de riz. Densité 90kg/m³. Coloris Rouge/Bleu. Adapté aux sports avec projection : Judo, Lutte, Sambo, Ju-Jitsu, Aïkido, Muay Thai, MMA.

Référence : 051006 le carton de 5m²
 Référence : 051006 le carton de 5m² - A partir de 50m²

• CEINTURE DE KARATÉ



Rouleau de 50m +



COLORIS CEINTURES KARATÉ

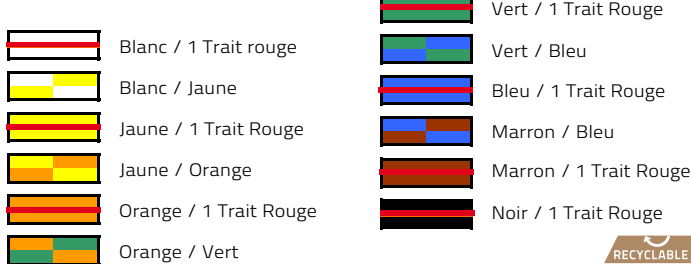

Sangle pour karaté 100% coton en rouleau de 50m.

Référence : 052001K

• CEINTURE DE JUDO



Rouleau de 50m +



COLORIS CEINTURES JUDO

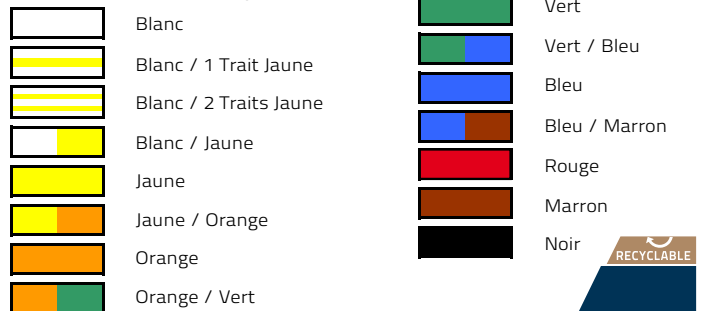

Sangle pour judo 100% coton en rouleau de 50m.

Référence : 052001J

• KIMONO KARATÉ ENFANT ÉVOLUTIF

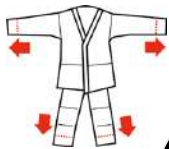

Le kimono qui grandit avec votre enfant. Ourlet détachable pour allonger la longueur de veste et de pantalon. Toile 100% coton lisse, 180g/m² environ. Fourni sans ceinture.

Référence : 051012	Taille 90/100
Référence : 051012	Taille 100/110
Référence : 051012	Taille 110/120
Référence : 051012	Taille 120/130
Référence : 051012	Taille 130/140
Référence : 051012	Taille 140/150
Référence : 051012	Taille 150/160

• KIMONO JUDO ENFANT ÉVOLUTIF

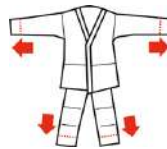

Le Kimono qui grandit avec votre enfant. Ourlet détachable pour allonger la longueur de veste et de pantalon. Toile New micro grain de riz 100% coton, 250g/m² environ. Bandes tissées dégradées. Fourni sans ceinture.

Référence : 051013	Taille 90/100
Référence : 051013	Taille 100/110
Référence : 051013	Taille 110/120
Référence : 051013	Taille 120/130
Référence : 051013	Taille 130/140
Référence : 051013	Taille 140/150
Référence : 051013	Taille 150/160

PAIRE DE MASSUES

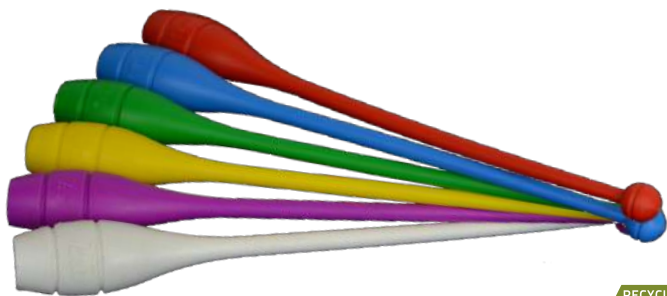

Paire de massues, matière plastique. Destiné à l'entraînement. Disponible en blanc, bleu, jaune, rouge, vert et violet.

Référence : 033120	Initiation	90 gr. / L. 34 cm.
Référence : 033121	Entraînement	110 gr. / L. 41cm.
Référence : 033122	Compétition	160 gr. / L. 45 cm.

LOT DE 5 BALLONS MANIPULATION



POIDS 100 g
DIAMÈTRE 18 cm

Ballons d'éveil gonflables en plastique brillant souple et léger, pour lancer et faire rouler à une ou deux mains. Coloris assortis.

Référence : 033139 Lot de 5

BALLON D'ENTRAÎNEMENT



POIDS 300 g
DIAMÈTRE 16 cm

Ballon en plastique brillant gonflable avec valve en caoutchouc, finition brillante. Disponible en 4 coloris.

Référence : 033137 L'unité

BALLON DE COMPÉTITION



POIDS 420 g
DIAMÈTRE 19 cm

Ballon en plastique brillant gonflable avec valve en caoutchouc, finition brillante. Disponible en 4 coloris.

Référence : 033138 L'unité

RUBAN D'ÉVEIL

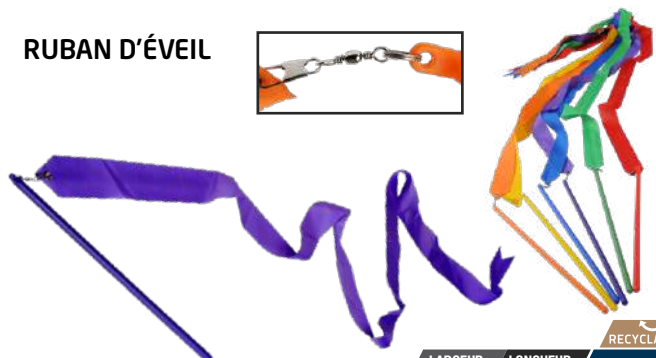

LARGEUR 4 cm
LONGUEUR 1,60 m

Existe en 6 coloris : vert, jaune, bleu, orange, violet et rouge.

Référence : 033117 1,6m.

RUBAN D'ENTRAÎNEMENT

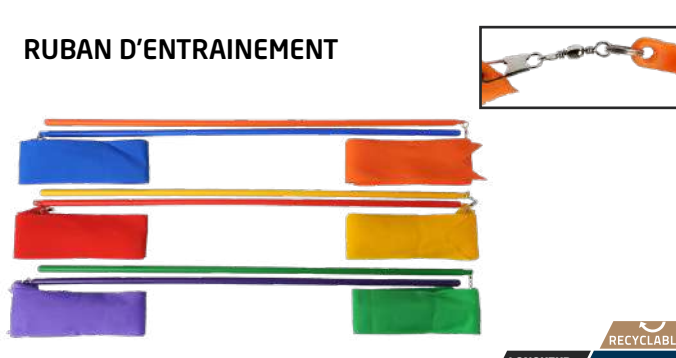

LONGUEUR 4 m

Existe en 6 coloris : vert, jaune, bleu, orange, violet et rouge.

Référence : 033140 4m.

BÂTON DE BOIS



DIAMÈTRE 24 mm

Bâton en bois tourné poli, utilisé pour les échauffements en salle. Disponible en 4 longueurs.

Référence : 033115A	L. 80 cm.	L'unité
Référence : 033115B	L. 100 cm.	L'unité
Référence : 033115C	L. 120 cm.	L'unité
Référence : 033115E	L. 140 cm.	L'unité



Sports d'eau

Textile, bonnets de bain et lunettes swind 130
Accessoires et matériel d'entraînement de natation 131

À DÉCOUVRIR



P.131



P.132



P.132

MAILLOT FILLE



RECYCLABLE

Composition : 80% polyamide, 20% élasthanne.
Coloris disponibles : Noir/Rose (4/6 - 6/8 - 8/10 - 10/12 - 12/14 ans).

Référence : 041073

MAILLOT AQUAGYM FEMME



RECYCLABLE

Composition : 80% polyamide, 20% élasthanne. Tailles disponibles : 36/38 - 38/40 - 40/42 - 42/44 - 44/46. Coloris disponible : Noir/Rose.

Référence : 041071

BOXER GARÇON



RECYCLABLE

Composition : 80% polyamide, 20% élasthanne.
Coloris Noir/Orange. Tailles disponibles : 4/6 - 6/8 - 8/10 - 10/12 - 12/14 ans).

Référence : 041074

BOXER HOMME



RECYCLABLE

Composition : 80% polyamide, 20% élasthanne
Tailles disponibles : S - M - L - XL - XXL
Coloris disponible : Noir/Orange.

Référence : 041077

• MAILLOT DE BAIN HOMME



RECYCLABLE

Composition : 80% polyamide, 20% élasthanne
Coloris disponibles : Noir/Orange (M - L - XL).

Référence : 041076

BONNET POLYESTER ENFANT



ECO TAXE
RECYCLABLE

100% polyester double épaisseur.
Elastique renforcé pour un meilleur maintien. Coloris disponibles : Bleu roy - Rouge rayé blanc.

Référence : L'unité
041091

BONNET POLYESTER ADULTE



ECO TAXE
RECYCLABLE

Polyester, élastique renforcé pour un meilleur maintien.
Coloris disponibles : Bleu nuit - Noir rayé bleu.

Référence : L'unité
041088

BONNET SILICONE 33G



ECO TAXE
RECYCLABLE

Silicone 33g.
Coloris disponibles : Bleu - Blanc - Noir - Rouge.

Référence : L'unité
041090

BONNET SILICONE 51G



ECO TAXE
RECYCLABLE

Silicone 51g. Coloris disponibles : Bleu Nuit - Noir.

Référence : L'unité
041089

LUNETTES STANDARD ENFANT



ECO TAXE
RECYCLABLE

Contour des yeux et élastique en silicone. Séparation de nez réglable. Coloris disponibles : Bleu.

Référence : L'unité
041086

LUNETTES ENTRAÎNEMENT ENFANT



ECO TAXE
RECYCLABLE

Contour des yeux et élastique silicone. Traitement antibuée lunettes monobloc. Coloris disponibles : Orange / Noir - Vert / Bleu.

Référence : L'unité
041084

LUNETTES STANDARD ADULTE



ECO TAXE
RECYCLABLE

Avec réglage facile. Joints de confort en silicone, élastique en silicone, pont de nez réglable. Coloris disponibles : Transparent.

Référence : L'unité
041082

LUNETTES ENTRAÎNEMENT ADULTE



ECO TAXE
RECYCLABLE

Contour des yeux et élastique silicone. Traitement antibuée, lunettes monobloc. Coloris assortis (Noir ou Gris).

Référence : L'unité
041081

CEINTURE ENFANT



Flotteur 3-6 ans	
ep	5 cm
l.	6 cm
L.	12 cm

Flotteur 6-12 ans	
ep	5 cm
l.	7 cm
L.	14 cm

RECYCLABLE

Composée de flotteurs amovibles en mousse de haute flottabilité, montée sur sangle avec fermeture clip. 5 flotteurs en ceinture 3-6 ans et 6 flotteurs en 6-12 ans.

Référence : 3-6 ans
041011 orange / bleu marine
Référence : 6-12 ans
041012 bleu / blanc

CEINTURE AQUATIQUE



Flotteur	
ep	35 mm
l.	22 cm
L.	74 cm

RECYCLABLE

Ceinture à flotteur monobloc assurant la tenue verticale dans l'eau. Utilisation aisée pour les personnes de + de 70kg.

Référence : 042003 L'unité

FRITE DE NATATION

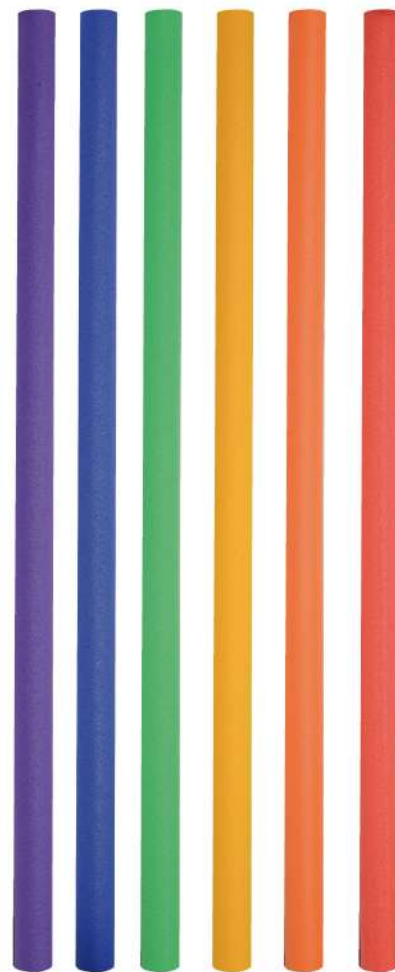

RECYCLABLE

DIAMÈTRE	LONGUEUR
6,5 cm	160 cm

Frite de natation en polystyrène expansible. 6 coloris au choix (Jaune, Rouge, Bleu, Violet, Orange ou Vert).

Référence : 041036 L'unité

PLANCHE TRAINING



LONGUEUR	LARGEUR	HAUTEUR
43 cm	27 cm	3,8 cm

RECYCLABLE

Planche de natation souple avec prise en main. En mousse PE et de forme anatomique.

Référence : 041010 L'unité

PULL BUOY

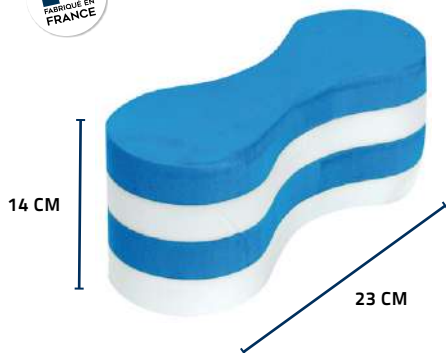

LARGEUR	HAUTEUR
23 cm	14 cm

RECYCLABLE

Pull buoy en mousse. Soutien du corps pour des mouvements fait avec les bras. À positionner entre les cuisses. Coloris assortis.

Référence : 041007 L'unité

• AQUASTEP



LONGUEUR	LARGEUR	HAUTEUR
67 cm	35 cm	19 cm

ECO TAXE

Step en polypropylène spécialement conçu pour l'aquagym et le fitness en milieu aquatique. Muni de 8 ventouses en silicone, il tient parfaitement sur tous les fonds lisses de piscine. Possibilité de lester le step si les ventouses ne suffisent pas (par exemple si le fond de piscine est fait de petits carreaux de type mosaïque).

Référence : 044100 L'unité



• PALMES COURTES



RECYCLABLE

Palmes courtes pour natation sportive. Facile à enfiler, confort extrême et excellent maintien. Ajustement de la taille sur le côté et à l'arrière. Permet d'avancer plus vite. Composition 100% silicone. Coloris bleu et noir. Disponible en 2 tailles : S (34-38) / L (44-48)

Référence : 041113 La paire

BUT FLOTTANT DE WATER-POLO

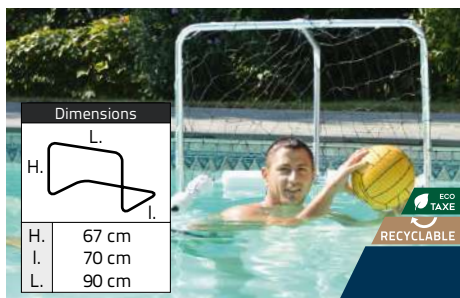

Structure flottante en tube aluminium avec flotteurs et filet.

Référence : 041044 L'unité

BALLON DE WATER-POLO



POIDS
450 g

DIAMÈTRE
21 cm

Ballon de water-polo en caoutchouc. Idéal pour l'initiation, l'entraînement et les scolaires. Taille 5.

Référence : 041049 L'unité

PANIER DE BASKET FLOTTANT



Panier
∅ 46 cm

DIAMÈTRE
64 cm

HAUTEUR
52 cm

Panier flottant en PVC. Structure de tubes en plastique flexible avec flotteur en mousse et filet.

Référence : 041046 L'unité

BRASSARDS NATATION



Brassards avec valve anti rejet d'air.

Référence : 041093

BOUCHONS D'OREILLES



Boîte de rangement

Bouchons d'oreilles en silicone avec boîte de rangement.

Référence : 041101

PINCE NEZ



Boîte de rangement

Couleur chair. Boîte de rangement.

Référence : 041097

SET DE 6 DISQUES LESTÉS



Set de 6 disques perforés et numérotés. De différentes couleurs, ils incluent un poids d'un côté afin de s'immerger rapidement. Livré avec pochette de rangement en maille ajourée.

Référence : 041032 Le set

SET DE 5 ANNEAUX LESTÉS



Set de 5 anneaux lestés de plongée souple. Numérotés et de couleurs variées, ils incluent un poids d'un côté afin de s'immerger rapidement. Livré avec pochette de rangement en maille ajourée.

Référence : 041034 Le set

SET DE 5 BÂTONS LESTÉS



Set de 5 bâtons lestés, de couleurs différentes et numérotés. En matière PVC. Livré avec pochette de rangement en maille ajourée.

Référence : 041033 Le set

SET DE 4 CERCEAUX LESTÉS

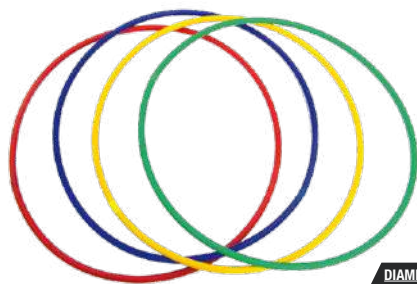

DIAMÈTRE
72 cm

Set de 4 cerceaux lestés. de 4 couleurs différentes. Les cerceaux tiennent verticalement debout dans le fond de la piscine.

Référence : 041035 Le set

• CHRONOMÈTRE PISCINE 4 AIGUILLES



LARGEUR
80 cm

HAUTEUR
80 cm

Moteur asynchrone avec une extrême précision. Boîtier en fibre de verre insensible à la corrosion et au chlore. Aiguilles métalliques de 4 couleurs différentes : orange, bleue, rouge, verte ; permettant ainsi à 4 nageurs de chronométrer leur temps en toute autonomie. Branchement sur secteur.

Référence : 024027 Le set

Sports de raquettes

Pickleball	134
Tennis de Table	138
Badminton	140
Kit badminton, beachminton et speedbadminton	142
Tennis	143
Chariots à balles, kits mini-tennis et afficheur de score	146

À DÉCOUVRIR



P.134



P.140



P.146

RAQUETTE ENFANT FIBRE DE VERRE

2026 NOUVEAU Disponible fin mars 2026



POIDS	ÉPAISSEUR	RECYCLÉ
175 gr	10,5 mm	ECO TAXE
LARGEUR	HAUTEUR	RECYCLABLE
18,2 cm	35,5 cm	

Raquette initiation en fibre de verre, très légère avec une très bonne prise en main. Idéale pour la découverte du pickleball pour les enfants jusqu'à 8 ans. Dotée des technologies Ultra Spin pour faciliter les transitions revers / coup droit et Buffer Technique pour réduire les vibrations. Un jonc de protection prolongera la durée de vie de la raquette.

Référence : 013019

RAQUETTE DE PICKLEBALL BOIS

+ Technologie Ultra Spin



POIDS	ÉPAISSEUR	RECYCLÉ
330 gr	10 mm	ECO TAXE
LARGEUR	HAUTEUR	RECYCLABLE
19,7 cm	40,2 cm	

Cette raquette est équipée d'un jonc de protection contre les rayures et les impacts au sol. Cette protection augmente sa durée de vie et le manche muni d'un grip PU permet une bonne adhérence et un meilleur confort de jeu. Technologie **Ultra Spin** : le passage du revers au coup droit est facilité grâce à un équilibre parfait et une rotation plus aisée. Matière bois.

Référence : 013000

RAQUETTE DE PICKLEBALL FIBRE DE VERRE

+ Technologie Ultra Spin

+ Buffer Technique



POIDS	ÉPAISSEUR	RECYCLÉ
240 gr	16 mm	ECO TAXE
LARGEUR	HAUTEUR	RECYCLABLE
19,8 cm	40,4 cm	

Cette raquette est équipée d'un jonc de protection contre les rayures et les impacts au sol : augmente sa durée de vie et le manche muni d'un grip PU permet une bonne adhérence et un meilleur confort de jeu. **Ultra Spin** : le passage du revers au coup droit est facilité grâce à un équilibre parfait et une rotation plus aisée. **Buffer Technique** : Permet de limiter les vibrations pour améliorer le confort de jeu et les performances. Matière : fibre de verre et noyau polypropylène.

Référence : 013001

RAQUETTE DE PICKLEBALL CARBONE

2026 NOUVEAU

+ Technologie Ultra Spin

+ Buffer Technique



POIDS	ÉPAISSEUR	RECYCLÉ
205 gr	16 mm	ECO TAXE
LARGEUR	HAUTEUR	RECYCLABLE
19 cm	41,5 cm	

Raquette haute performance avec noyau polypropylène recouvert de fibre de carbone, conçue pour offrir un maximum de puissance. Dotée des technologies **Ultra Spin** pour faciliter les transitions revers / coup droit et **Buffer Technique** pour réduire les vibrations. Un jonc de protection prolongera la durée de vie de la raquette.

Référence : 013017

LOT DE 3 BALLES INDOOR



Lot de 3 balles de diamètre 74mm avec 26 trous conçues pour utilisation en intérieure. Vendu avec le filet mesh de transport. Matière : PE. Coloris : Vert Fluo.

Référence : 013002 Le lot de 3

LOT DE 3 BALLES OUTDOOR



Lot de 3 balles de diamètre 74mm avec 40 trous conçues pour utilisation en extérieur. Vendu avec le filet mesh de transport. Matière : PE. Coloris : Jaune Fluo.

Référence : 013003 Le lot de 3

LOT DE 24 BALLES OUTDOOR



Lot de 24 balles de diamètre 74mm avec 40 trous conçues pour utilisation en extérieur. Vendu avec le filet mesh de transport. Matière : PE. Coloris : Jaune Fluo.

Référence : 013018 Le lot de 24

LATTE SEULE



MARQUAGE «T»



MARQUAGE «L»



LARGEUR	LONGUEUR	ECO TAXE
7,5 cm	35 cm	

Latte seule pour marquage au sol pickleball.
Coloris : Jaune.

Référence : 069103

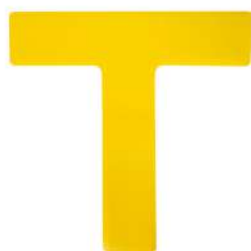

LARGEUR	HAUTEUR	LONGUEUR	ECO TAXE
6 cm	27 cm	27 cm	

T seul pour marquage au sol pickleball.
Coloris : Jaune.

Référence : 013020



LARGEUR	HAUTEUR	LONGUEUR	ECO TAXE
6 cm	27 cm	27 cm	

L seul pour marquage au sol pickleball.
Coloris : Jaune.

Référence : 013021

SET DE MARQUAGE AU SOL PICKLEBALL

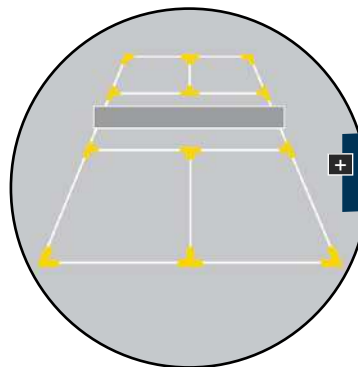

Set de marquage au sol permettant de transformer n'importe quelle surface en terrain de pickleball grâce à sa matière antidérapante. Le Set comporte 8 marqueurs en forme de T (27x27cm) et 4 marqueurs en forme de L (27x27cm). Livré avec mètre ruban de 10m avec enrouleur pour vous aider dans la mise en place. Coloris : Jaune.

Référence : 013004

PLAQUETTE COACH PICKLEBALL / BADMINTON



PLAQUETTE COACH TENNIS / PADEL

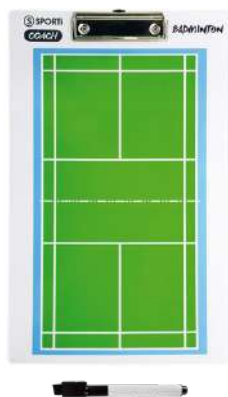

LARGEUR	HAUTEUR	ECO TAXE	RECYCLÉ	RECYCLABLE
22,5 cm	36 cm			

Planche effaçable rigide en PVC avec pince métallique. Une face avec terrain de BADMINTON et une face avec terrain de PICKLEBALL. Livré avec un marqueur.

Référence : 063192



LARGEUR	HAUTEUR	ECO TAXE	RECYCLÉ	RECYCLABLE
22,5 cm	36 cm			

Planche effaçable rigide en PVC avec pince métallique. Une face avec terrain de TENNIS et une face avec terrain de PADEL. Livré avec un marqueur.

Référence : 063191

SAC PICKLEBALL MESH



LARGEUR	HAUTEUR	
30 cm	56 cm	

Sac Pickleball en mesh 210D avec bandoulière permettant de transporter 2 raquettes et 3 balles. Fermeture par bande agrippante. Coloris : Noir.

Référence : 013005

SAC PICKLEBALL CLUB



ÉPAISSEUR	LARGEUR	HAUTEUR	
10 mm	28 cm	50 cm	

Sac Pickleball en polyester 300D, poche avant de rangement en mesh et bandoulière permettant de transporter 2 raquettes et 3 balles. Fermeture par zip. Coloris : Noir.

Référence : 013006

FILET DE PICKLEBALL



+ Dimensions officielles

LARGEUR	HAUTEUR	
6.70 m	91 cm	

Filet de Pickleball conçu pour un montage rapide, facile et sans outils. Ses poteaux en acier et son filet polyester sans nœud 2,2mm maille 40mm en font une structure robuste et durable. Dimensions officielles : Larg. 6.70m x Haut. 91cm. Livré avec sac de transport.

Référence : 013007

Filet de Pickleball

Référence : 013008

Filet de rechange pour 013007

Référence : 013009

Sac seul pour 013007

KIT PICKLEBALL BOIS INDOOR

KIT		
↓		

Kit Pickleball composé de 2 raquettes Bois ref 013000 + 1 sac mesh ref 013005 + 1 lot de 3 balles intérieures ref 013002.

Référence : 013010

KIT PICKLEBALL BOIS OUTDOOR

KIT		
↓		

Kit Pickleball composé de 2 raquettes Bois ref 013000 + 1 sac mesh ref 013005 + 1 lot de 3 balles extérieures ref 013003.

Référence : 013011

KIT PICKLEBALL FIBRE DE VERRE INDOOR



Kit Pickleball composé de 2 raquettes fibre de verre ref 013001 + 1 sac CLUB ref 013006 + 1 lot de 3 balles Intérieures ref 013002.

Référence : 013012

KIT PICKLEBALL FIBRE DE VERRE OUTDOOR



Kit Pickleball composé de 2 raquettes fibre de verre ref 013001 + 1 sac CLUB ref 013006 + 1 lot de 3 balles extérieures ref 013003.

Référence : 013013

KIT TERRAIN PICKLEBALL

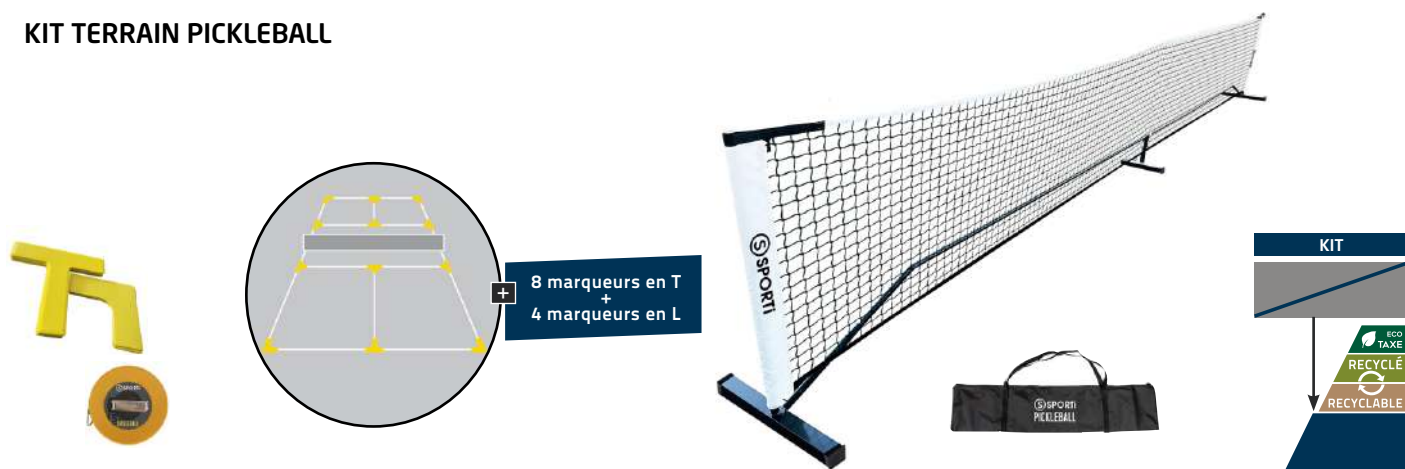

Kit composé d'un filet de Pickleball ref 013007 + 1 Set de marquage au sol ref 013004.

Référence : 013014

KIT COMPLET PICKLEBALL BOIS



Kit composé d'un filet ref 013007 + 1 set de marquage ref 013004 + 4 raquettes bois ref 013000 + 1 lots de 3 balles intérieures ref 013002 + 1 lot de 3 balles extérieures 013003 + 2 sacs mesh ref 013005.

Référence : 013015

KIT COMPLET PICKLEBALL FIBRE DE VERRE



Kit composé d'un filet ref 013007 + 1 set de marquage ref 013004 + 4 raquettes fibre de verre ref 013001 + 1 lots de 3 balles intérieures ref 013002 + 1 lot de 3 balles extérieures 013003 + 2 sacs club ref 013006.

Référence : 013016

RAQUETTE TOPSPIN ★



Raquette idéale pour débuter la pratique du tennis de table loisir/vacances, revêtement picots extérieurs.

Référence : 014055 L'unité

KIT 20 RAQUETTES TOPSPIN ★

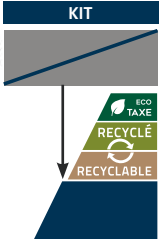

Lot de 20 raquettes Topspin + 1 sac à raquettes réf 014043.

Référence : 014049 Le kit

RAQUETTE SHOOTER ★★



Raquette pour commencer à jouer dans un club, revêtement avec picots intérieurs et mousse 1,5mm. 1 côté rouge et 1 côté noir.

Référence : 014056 L'unité

KIT 20 RAQUETTES SHOOTER ★★

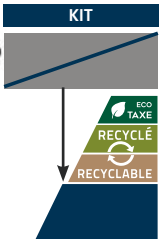

Lot de 20 raquettes Shooter + 1 sac à raquettes réf 014043.

Référence : 014050 Le kit

RAQUETTE FIGHTER ★★★



Raquette privilégiant le contrôle et la technique de jeu, revêtement ITTF avec picots intérieurs et mousse 1,8mm.

Référence : 014054 L'unité

KIT 20 RAQUETTES FIGHTER ★★★

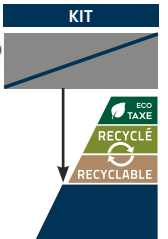

Lot de 20 raquettes Fighter + 1 sac à raquettes réf 014043.

Référence : 014051 Le kit

RAQUETTE HURRICANE ★★★★★



Raquette dynamique idéale pour les joueurs en club et affiner votre technique, revêtement ITTF avec picots intérieurs et mousse 1.8mm.

Référence : 014058 L'unité

KIT 20 RAQUETTES HURRICANE ★★★★★

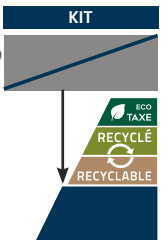

Lot de 20 raquettes Hurricane + 1 sac à raquettes réf 014043.

Référence : 014052 Le kit

PACK COLLECTIVITÉ SHOOTER ★★



Composé de 12 raquettes SHOOTER avec sac de transport + 1 sac de 100 balles.
Référence : 014048 Pack collectivité
Référence : 014064 Sac de transport seul

PACK COLLECTIVITÉ FIGHTER ★★★



Composé de 12 raquettes FIGHTER avec sac de transport + 1 sac de 100 balles.
Référence : 014065 Pack collectivité
Référence : 014064 Sac de transport seul

SET SHOOTER ★★



Set composé de 2 raquettes SHOOTER et de 2 balles. Livré dans sa housse de transport.

Référence : 014079 Le set

SET FIGHTER ★★★



Set composé de 2 raquettes FIGHTER et de 2 balles. Livré dans sa housse de transport.

Référence : 014078 Le set

RAQUETTE PVC



Idéale pour la pratique des joueurs débutants. Structure polyéthylène haute densité pour une raquette incassable et résistante à l'eau. Couleur : Rouge.

Référence : 014083 L'unité

BOÎTE DE 6 BALLES ★★



Balle
 Ø 40mm

Matière ABS. Diamètre 40mm. 2 étoiles.

Référence : 014053 Blanche
Référence : 014060 Orange

SAC DE 100 BALLES



Balle
 Ø 40mm

Matière ABS. Diamètre 40mm.

Référence : 014061 Blanche
Référence : 014062 Orange

POTEAUX / FILETS



Fixation de table à pinces très résistantes. Filet en nylon noir avec bande blanche. Hauteur de filet fixe. Livré complet sous blister.

Réf : 014044 Poteaux et filet

MARQUEUR TENNIS DE TABLE PVC PLIABLE



Dim. plié
 l. 20 cm
 L. 38 cm

Numérotation des points : 2 jeux de chiffres de 0 à 31 et 2 jeux de chiffres de 0 à 7.

Référence : 014080 L'unité

SAC SEUL TENNIS DE TABLE



Lanières de renfort

Compartment pour les raquettes

Compartment pour les balles

LONGUEUR 62 cm

LARGEUR 26 cm

HAUTEUR 26 cm

Sac en toile nylon renforcé 600 deniers. Grand compartiment principal, ouverture en U pour ranger jusqu'à 40 raquettes. Poche sur face avant avec fermeture éclair. Poignées et bandoulière de transport ajustables et renforcées. Coloris : Noir. Livré sans raquette et sans balle / volant.

Référence : 014043 L'unité

Retrouvez tous nos filets de badminton à la page 204

SPORTi



RAQUETTES

Modèle	(1) SCHOOL 53	(2) SCHOOL 58	(3) DISCOVERY 61	(4) DISCOVERY 66	(5) HARD TRAINING	(6) EVOLUTION
Longueur	53 cm	58 cm	61 cm	66 cm	66 cm	66 cm
Cadre	Aluminium	Aluminium	Acier	Acier	Aluminium	Aluminium
Tige	Acier	Acier	Acier	Acier	Acier	Graphite
Poids	94gr.	98gr.	110gr.	110gr.	100gr.	95gr.
Grip et cordage	Grip polyuréthane et cordage multifilaments					
T	Renforcé	Renforcé	Renforcé	Renforcé	Renforcé	Intégré
Âge	6 - 10	8 - 12	8 - 12	12+ et SENIOR	12+ et SENIOR	12+ et SENIOR
Référence	Référence : 011069	Référence : 011070	Référence : 011071	Référence : 011072	Référence : 011073	Référence : 011075

TUBE 6 VOLANTS SCOLAIRES



Résistant et avec une bonne qualité de vol, ce volant est idéal pour la découverte du badminton. Jupe nylon et embout mousse.

Référence : 011077

TUBE DE 6 VOLANTS EMBOUT MOUSSE INITIATION

SPORTi



Vitesse adaptée aux débutants. Embout mousse et jupe nylon.

Référence: 011041 Blanc

TUBE DE 6 VOLANTS D'ENTRAÎNEMENT

SPORTi



Vitesse médium. Embout liège et jupe nylon.

Référence: 011078 Blanc
Référence: 011086 Jaune fluo

Retrouvez tous nos filets de badminton à la page 204

KIT 20 RAQUETTES SCHOOL 53



Lot de 20 raquettes SCHOOL 53 + 1 sac à raquettes réf 011084.

Référence : 011030

Le kit

KIT 20 RAQUETTES SCHOOL 58



Lot de 20 raquettes SCHOOL 58 + 1 sac à raquettes réf 011084.

Référence : 011031

Le kit

KIT 20 RAQUETTES DISCOVERY 61



Lot de 20 raquettes DISCOVERY 61 + 1 sac à raquettes réf 011084.

Référence : 011032

Le kit

KIT 20 RAQUETTES DISCOVERY 66



Lot de 20 raquettes DISCOVERY 66 + 1 sac à raquettes réf 011084.

Référence : 011033

Le kit

KIT 20 RAQUETTES HARD TRAINING



Lot de 20 raquettes HARD TRAINING + 1 sac à raquettes réf 011084.

Référence : 011034

Le kit

KIT 20 RAQUETTES EVOLUTION



Lot de 20 raquettes EVOLUTION + 1 sac à raquettes réf 011084.

Référence : 011035

Le kit

SAC POUR RAQUETTES DE BADMINTON



Compartment pour les volants

Lanière de renfort

LONGUEUR 80 cm
LARGEUR 48 cm
HAUTEUR 33 cm

Sac en toile nylon renforcé 600 deniers. Grand compartiment avec ouverture en U pour ranger facilement jusqu'à 40 raquettes de badminton. Poche latérale avec ouverture en U pour le rangement des tubes de volants (jusqu'à 10 tubes). Poignées et bandoulière de transport ajustable et renforcée. Coloris : noir. Livré sans raquette et sans balle.

Référence : 011084

L'unité

PLAQUETTE COACH PICKLEBALL / BADMINTON



LARGEUR 22,5 cm
HAUTEUR 36 cm

Planche effaçable rigide en PVC avec pince métallique. Une face avec terrain de BADMINTON et une face avec terrain de PICKLEBALL. Livré avec un marqueur.

Référence : 063192

KIT BADMINTON PLIABLE



+ Pratique et facile à installer

ECO TAXE
RECYCLÉ
RECYCLABLE

LONGUEUR	HAUTEUR
3 m	1,50 m

Très stable grâce à son large piétement et sa structure en tube acier de 19mm. de diamètre. Très pratique et facile à installer, ce kit sera monté et démonté en 2 minutes. Livré avec filet PE 2mm. et sac de transport.

Référence : 011044

L'unité

• ENSEMBLE SPEEDBADMINTON SPEED 4400



Set composé de 2 raquettes aluminium 54,5cm / 165gr. et de 3 volants (1 volant «STARTER» plus lent et 2 volants «RACER» plus rapides).

Référence : 015006

• ENSEMBLE BEACHMINTON SPEED 2200



Set composé de 2 raquettes badminton aluminium 54,5cm / 105gr. et de 3 volants (1 volant «STARTER» plus lent et 2 volants «RACER» plus rapides).

Référence : 015007

• TUBE 6 VOLANTS SPEEDBADMINTON



Tube de 6 volants speedbadminton composé de 4 volants «RACER» plus rapides et 2 volants «STARTER» plus lents).

Référence : 011085

• BALLE STAGE 1

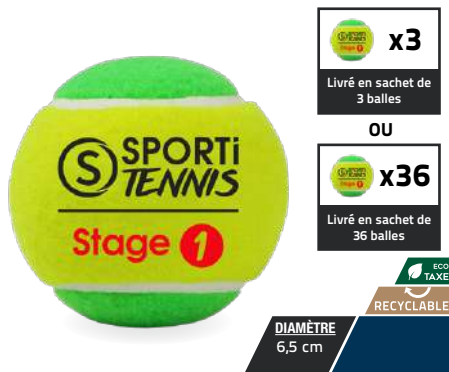

x3
Livré en sachet de 3 balles

OU

x36
Livré en sachet de 36 balles

DIAMÈTRE
6,5 cm



La balle Stage 1 a la même taille qu'une balle de tennis standard mais un rebond et une vitesse légèrement inférieurs. Elle est adaptée au programme Galaxie Tennis niveau «Vert» pour les enfants à partir de 9 ans. Matière : feutre.

Référence : 012076 Le sachet de 3

Référence : 012051 Le sachet de 36

• BALLE STAGE 2

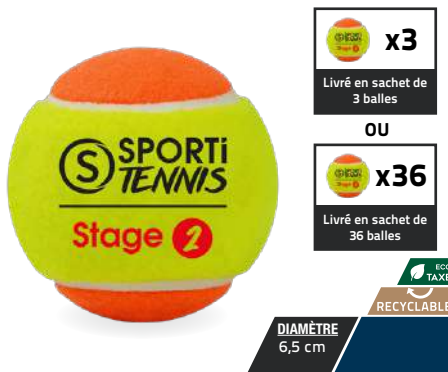

x3
Livré en sachet de 3 balles

OU

x36
Livré en sachet de 36 balles

DIAMÈTRE
6,5 cm



La balle Stage 2 a la même taille qu'une balle de tennis standard mais avec un faible rebond. Elle est adaptée au programme Galaxie Tennis niveau «Orange» pour les enfants à partir de 7 ans. Matière : feutre.

Référence : 012072 Le sachet de 3

Référence : 012052 Le sachet de 36

• BALLE STAGE 3

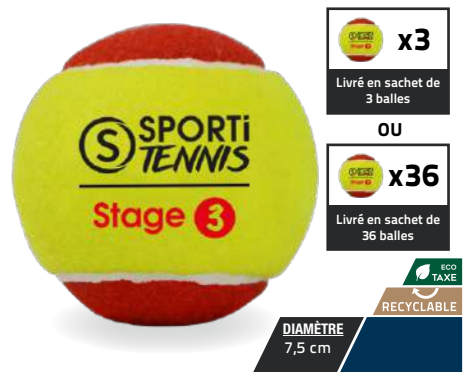

x3
Livré en sachet de 3 balles

OU

x36
Livré en sachet de 36 balles

DIAMÈTRE
7,5 cm



La balle Stage 3 est plus grosse et moins rapide qu'une balle de tennis standard. Elle est adaptée au programme Galaxie Tennis niveau «Rouge» pour les enfants à partir de 6 ans. Matière : feutre.

Référence : 012071 Le sachet de 3

Référence : 012053 Le sachet de 36

• BALLE DE TENNIS CLUB - SEAU DE 36 BALLES



Seau de 36 balles de tennis sans pression entraînement.

Référence : 012077 le seau de 36 balles

• BALLE DE TENNIS CLUB - TUBE DE 3



Tube de 3 balles de tennis avec pression entraînement.

Référence : 012070 Le tube de 3 balles

BALLE	AGE	VITESSE	Ø	REBOND
Club	> 14	██████████	6,5 cm	
Stage 1	9-14	██████████	6,5 cm	
Stage 2	7-11	██████████	6,5 cm	
Stage 3	6-9	██████████	7,5 cm	

BALLE EN MOUSSE



Balles en mousse polyuréthane pour la découverte des jeux de raquettes.

Référence : 099241 La balle 7cm

Référence : 099370 Le lot de 24 balles 7cm

Référence : 099242 La balle 9cm

Référence : 099371 Le lot de 20 balles 9cm

• BALLE DE TENNIS GALAXIE VIOLETTE Ø15CM



DIAMÈTRE
15 cm



Balle PVC adaptée au programme Galaxie Tennis niveau «violette» pour les enfants à partir de 4 ans. Sa taille et son rebond permettent aux enfants de jouer, servir et s'amuser rapidement.

Référence : 012102 L'unité

BALLON À PAILLE ULTRA-LÉGER SPÉCIAL TENNIS

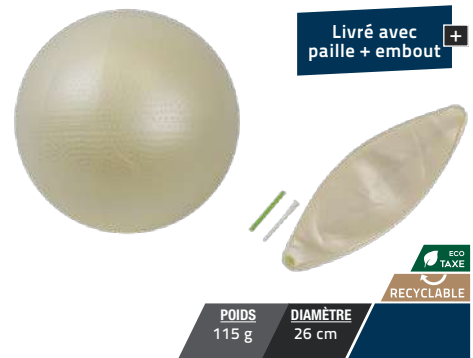

Livré avec paille + embout

POIDS
115 g

DIAMÈTRE
26 cm



Ballon souple et très léger PVC, sans phtalate, gonflable à la bouche avec une paille + un embout pour fermer le ballon. Coloris blanc. Ballon adapté au programme Galaxie Tennis niveau «Blanc» pour les enfants à partir de 4 ans.

Référence : 099368 L'unité



(1)

(2)



(3)

(4)

RAQUETTES JUNIORS

Modèle	(1) JR T500 19"		(2) JR T600 21"	(3) JR T700 23"	(4) JR T800 25"
Longueur	49 cm		53 cm	58 cm	63 cm
Matériau	Aluminium		Aluminium	Aluminium	Aluminium
Taille de grip	0		1	1	2
Âge	4 - 7 ans		6 - 9 ans	7 - 11 ans	9 - 14 ans
Taille du joueur	< 116 cm		116 à 128 cm	128 à 140 cm	140 à 152 cm
Niveau «Galaxie Tennis»	Blanc	Violet	Rouge	Orange	Vert
Balle adaptée	Ballon paille ultra léger Page 143	Balle violette Ø15cm Page 143	Stage 3 Page 143	Stage 2 Page 143	Stage 1 Page 143
Référence	Référence : 012064		Référence : 012062	Référence : 012063	Référence : 012065

Sports de raquettes

Retrouvez tous nos filets de tennis à la page 202

KIT 10 RAQUETTES JR T500 19"



Lot de 10 raquettes JR T500 19" + 1 sac à raquettes réf 011084.

Référence : 012058

Le kit

KIT 10 RAQUETTES JR T600 21"



Lot de 10 raquettes JR T600 21" + 1 sac à raquettes réf 011084.

Référence : 012059

Le kit

KIT 10 RAQUETTES JR T700 23"



Lot de 10 raquettes JR T700 23" + 1 sac à raquettes réf 011084.

Référence : 012060

Le kit

KIT 10 RAQUETTES JR T800 25"



Lot de 10 raquettes JR T800 25" + 1 sac à raquettes réf 011084.

Référence : 012061

Le kit

SAC SEUL RAQUETTES DE TENNIS



Compartiment pour les balles

Lanière de renfort

Compartiment pour les raquettes



Ouverture en «U»

LONGUEUR	LARGEUR	HAUTEUR
80 cm	48 cm	33 cm

Sac en toile nylon renforcé 600 deniers. Grand compartiment avec ouverture en U pour ranger facilement jusqu'à 20 raquettes de tennis. Poche latérale avec ouverture en U pour le rangement des tubes de balles tennis (jusqu'à 6 tubes). Poignées et bandoulière de transport ajustable et renforcée. Coloris : marine. Livré sans raquette et sans balle.

Référence : 011084

L'unité

LOT DE 2 CIBLES ENTRAÎNEMENT POUR FILET DE TENNIS

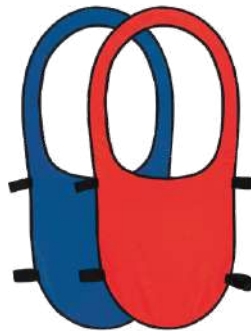

LARGEUR	HAUTEUR
53 cm	122 cm

Cibles en nylon à fixer au filet avec les bandes auto-agrippantes. Pour le travail de la précision. Coloris : 1 cible rouge et 1 bleue.

Référence : 012049

Le lot de 2

PLAQUETTE COACH TENNIS / PADEL



LARGEUR	HAUTEUR
22,5 cm	36 cm

Planche effaçable rigide en PVC avec pince métallique. Une face avec terrain de TENNIS et une face avec terrain de PADEL. Livré avec un marqueur.

Référence : 063191

• CHARIOT RAMASSE BALLES DE TENNIS



Sac	
I.	34 cm
L.	33 cm

Capacité : +/- 90 balles

Pratique et facile à installer +



Chariot	
H.	105 cm
I.	44 cm
L.	45 cm



Chariot pliable sur roulettes. Structure métallique et sac en nylon 420 deniers. Livré sans balle. Sac de transport inclus.

Référence : 012048

L'unité

ÉLASTIQUE



Peut simuler un filet +

DIAMÈTRE 5 mm



Elastique en caoutchouc multi-brins recouvert de textile rouge. Idéal pour simuler un filet de tennis.

Référence : 022008

25m

Référence : 022102

50m

KIT MINI-TENNIS



Disponible en 2 dimensions : 4m et 6m

Système de tension du filet par auto-agrippant



Hauteurs réglables facilement : 0,90m et 1,10m par système de clips

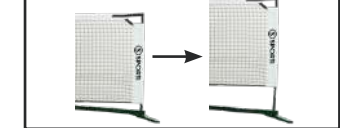

Montage et démontage rapide +



Ensemble conçu pour le mini-tennis. Structure en acier rectangulaire très stable grâce à la largeur de ses pieds qui évite tout risque de basculement. Conçu pour une utilisation sur tout type de surface. Très pratique et facile à installer, ce kit se monte et se démonte très rapidement. Livré avec filet PE 2mm maille 40mm. Livré avec sac de transport. Disponible en 2 longueurs : 4M et 6M. 2 hauteurs réglables : 0,90m et 1,10m.

Référence : 099046

4m

Référence : 099047

6m

Référence : 099046F

Filet 4m seul

Référence : 099047F

Filet 6m seul

Référence : 099047S

Le sac transport seul (compatible 4 et 6m.)

AFFICHEUR DE SCORE TENNIS

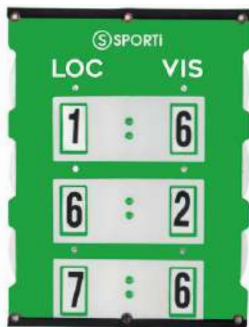

H. CHIFFRES	LARGEUR	HAUTEUR
7 cm	46 cm	60 cm



Tableau d'affichage de score tennis double face pour une meilleure visibilité. Simple d'utilisation, il suffit de tourner les disques pour changer le score.

Référence : 012011

L'unité

KIT MINI-TENNIS PLIABLE

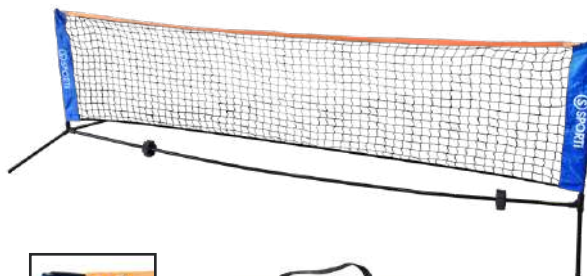

Pratique et facile à installer +

LONGUEUR	HAUTEUR
3 m	0,80 m



Très stable grâce à son large piétement et sa structure en tube acier de 19mm. de diamètre. Très pratique et facile à installer, ce kit sera monté et démonté en 2 minutes. Livré avec filet PE 2mm et sac de transport.

Référence : 099048

L'unité

Athlétisme

Initiation lancer	148
Lancer et magnésie	149
Course : starting blocks et relais	150
Renforcement musculaire et échelle de vélocité	151
Appareils de mesure, élastique de saut et podium	152

À DÉCOUVRIR

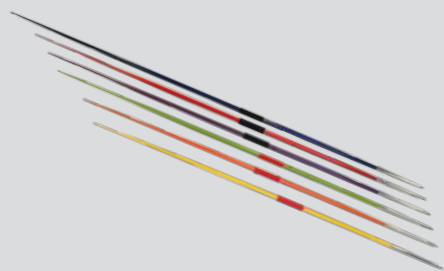

P.149



P.152



P.152

• JAVELOT VORTEX



Insertion permettant un sifflement

POIDS 125 g LONGUEUR 33 cm



Spécialement conçu pour l'initiation aux lancers, le vortex est ludique grâce aux sifflements durant son vol et sécurisant par sa fabrication en mousse. Coloris assortis.

Référence : 099051

L'unité

• MINI JAVELOT SIFFLEUR VORTEX



POIDS 22 g LONGUEUR 15.5 cm



Permet de découvrir les plaisirs du lancer. Très apprécié par les enfants de par sa maniabilité.

Référence : 099215U

JAVELOT MOUSSE
SPORTI

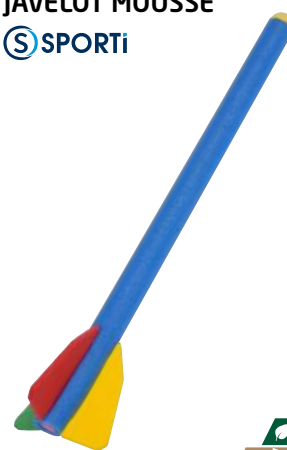

POIDS 110 g LONGUEUR 90 cm



Mousse haute densité, légèrement lestée sur l'avant.

Référence : 099050

DISQUE À LANCER INITIATION



Disque en caoutchouc avec aide à la prise en main et flèche indiquant le sens de rotation.

Référence : 099333A 400 gr. Ø : 20 cm Rouge
 Référence : 099333B 600 gr. Ø : 20 cm Jaune
 Référence : 099333C 800 gr. Ø : 20 cm Bleu

DISQUE INITIATION SOUPLE



DIAMÈTRE 16 cm



Permet de découvrir les plaisirs du lancer. Très apprécié par les enfants de par sa maniabilité.

Référence : 099309 rouge / Ø : 16cm / 200 gr.
 Référence : 099332 bleu / Ø : 16cm / 350 gr.

BALLE LESTÉE SOUPLE



Réf : 021046 0,2 kg. Orange Ø : 6,5cm
 Réf : 021045 0,5 kg. Beige Ø : 9,5cm
 Réf : 021047 1 kg. Rouge Ø : 10cm
 Réf : 021048 2 kg. Vert Ø : 13cm
 Réf : 021049 3 kg. Bleu Ø : 14cm

POIDS INITIATION SOUPLE



POIDS 600 g DIAMÈTRE 9 cm



Poids initiation souple. Idéal pour l'apprentissage du lancer. Coloris bleu.

Référence : 099301 L'unité

MARTEAU D'INITIATION SOFT



POIDS 350 g DIAMÈTRE 14 cm



Marteau en PVC souple conçu spécialement pour l'initiation au marteau en toute sécurité. Utilisable en extérieur comme en intérieur.

Référence : 025003 L'unité

POIDS «D'ENTRAÎNEMENT»



Poids en fonte peinte pour identifier rapidement les niveaux.

Référence : 021026	2 kg.	Bleu foncé	Ø : 8 cm
Référence : 021027	3 kg.	Vert	Ø : 9,4 cm
Référence : 021028	4 kg.	Noir	Ø : 10 cm
Référence : 021029	5 kg.	Jaune	Ø : 11 cm
Référence : 021030	6 kg.	Rouge	Ø : 11,8 cm
Référence : 021031	7,26 kg.	Noir	Ø : 12,4 cm

DISQUE À LANCER

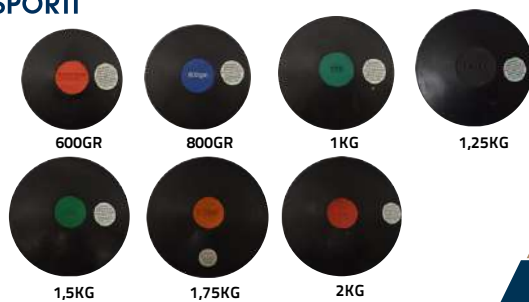

Disque à lancer en caoutchouc avec pastilles de couleur permettant de les reconnaître plus rapidement.

Référence : 021037	600g.	Ø : 16,5 cm	Rouge
Référence : 021038	800gr.	Ø : 16,5 cm	Royal
Référence : 021035	1kg.	Ø : 18 cm	Vert
Référence : 021032	1,25kg.	Ø : 18 cm	Noir
Référence : 021033	1,5kg.	Ø : 20 cm	Vert
Référence : 021034	1,75kg.	Ø : 21,5 cm	Marron
Référence : 021036	2kg.	Ø : 22 cm	Rouge

JAVELOT D'ENTRAÎNEMENT



Sac pour 15 javelots +



Javelot fabriqué en alliage aluminium avec pointe en acier. Poignée en corde, et finition peinture métallique.

Référence : 021039	300gr	L : 172 cm	Ø22mm	Jaune (corde rouge)
Référence : 021040	400gr	L : 186 cm	Ø22mm	Orange (corde rouge)
Référence : 021041	500gr	L : 205 cm	Ø22mm	Vert (corde rouge)
Référence : 021042	600gr	L : 221 cm	Ø24mm	Violet (corde noire)
Référence : 021043	700gr	L : 239 cm	Ø28mm	Rouge (corde noire)
Référence : 021044	800gr	L : 261 cm	Ø28mm	Bleu (corde noire)

Le sac à javelots seul - Ø 16,5cm / L. 276cm

LOT DE 12 FICHES DE MARQUAGE RONDES



Lancers courts

Numérotation de 1 à 12 +



Modèle rond en acier.

Référence : 024007 Le lot de 12

LOT DE 12 FICHES DE MARQUAGE RECTANGULAIRES



Lancers longs

Numérotation de 1 à 12 +

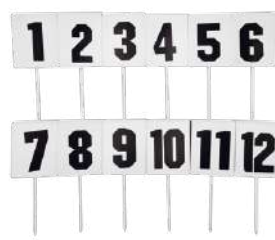

Modèle rectangulaire en acier. Surface haute arrondie pour faciliter l'ancrage au sol.

Référence : 024008 Le lot de 12

BLOC DE MAGNÉSIE

1



2



Boite de 8 Blocs de 56gr de magnésie.

1 Entraînement : Grain souple et agréable pour tous les sports nécessitant une prise en main ferme et sûre.

2 Compétition : Spécialement conçue pour les athlètes ayant besoin d'une très forte adhérence dû à des mouvements longs et difficiles.

Référence : 033127 1 Magnésie entraînement

Référence : 033128 2 Magnésie compétition

MAGNÉSIE LIQUIDE



VOLUME 200ml.

Flacon de 200ml, conçue avec des agents de séchage particuliers assurant une forte adhérence en quelques secondes et une absorption toute transpiration excessive

Référence : 033130 L'unité

STARTING BLOCK ENTRAÎNEMENT

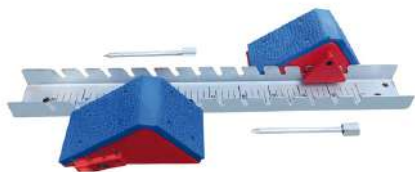

LONGUEUR
61 cm

S'adapte aux droitiers et gauchers. Écartement réglable. Revêtement antidérapant. 14 positions avec écartement de 3,5cm. Crémaillère en acier de 7cm de largeur. Fourni avec pointes de fixation au sol et système de pointes sur le côté des blocs pour encore plus de stabilité.

Référence : 025006 L'unité

STARTING BLOCK CLUB



LONGUEUR
81 cm

S'adapte aux droitiers et gauchers. Écartement réglable. Revêtement anti-dérapant. 20 positions avec écartement de 2cm. Crémaillère en acier de 7,5cm de largeur. Fourni avec pointes de fixation au sol.

Référence : 025007 L'unité

LOT DE 6 TÉMOINS RELAIS



LONGUEUR
30 cm

DIAMÈTRE
38 cm

Lot de 6 témoins relais PVC.

Référence : 025004 L'unité

HAIE 4 HAUTEURS

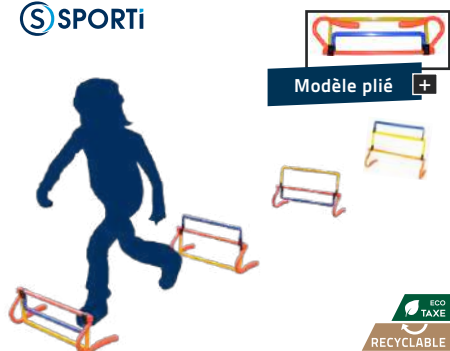

Modèle plié +

4 positions pour 4 hauteurs différentes

LARGEUR
47 cm

Idéale pour construire des séances de motricité diversifiées, cette haie réglable sur 4 hauteurs (15cm, 23cm, 29cm et 36,5cm) permet de proposer des exercices différents selon l'âge et le niveau de difficulté souhaité. Facilement transportable et pliable. Pour une utilisation en intérieur comme en extérieur.

Référence : 025032 L'unité

HAIE INITIATION



LARGEUR
100 cm

Haie en tube PVC avec système de réglage de la hauteur.

Référence : 063386 Rouge réglable de 35 à 60 cm.

Référence : 063393 Bleu réglable de 60 à 105 cm.

HAIE DE VÉLOCITÉ



+ Disponible en kit 6 haies / 3 hauteurs

* Disponible en kit : 2 x 20cm + 2 x 40cm + 2 x 60cm

Haie de vélocité en matériau élastomère : très souple, légère et transportable.

Référence : 025013B Ø : 16mm - L.60cm - H.20 cm

Référence : 025013C Ø : 16mm - L.60cm - H.40 cm

Référence : 025013D Ø : 16mm - L.60cm - H.60 cm

Référence : 025013A KIT : 2 x20cm + 2x40cm + 2x60cm

HAIE SOUPLE



+ S'écrase sous le pied puis se redresse automatiquement

Haie en PVC souple pour éviter tout danger. Elle retrouve sa position d'origine automatiquement si l'on marche dessus.

Référence : 063184 L. 46cm. H. 15cm Bleu turquoise

Référence : 063185 L. 46cm. H. 23cm Jaune

Référence : 063186 L. 46cm. H. 30cm Orange

HAIE DE VÉLOCITÉ



Haie en PVC renforcé. Pratique et facile à transporter et à stocker.

Référence : 063183A Larg. 47cm. Haut. 15cm. Bleu turquoise

Référence : 063183B Larg. 47cm. Haut. 30cm. Jaune

Référence : 063183C Larg. 47cm. Haut. 45cm. Orange

HAIE BASCULANTE



+ Se redresse automatiquement

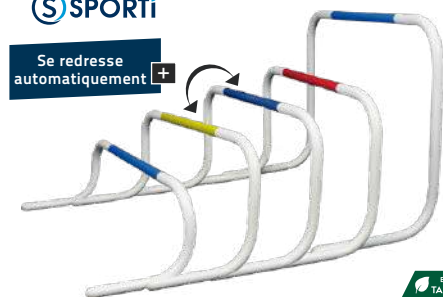

Très pratique, ces haies se redressent automatiquement. Largeur : 70cm.

Référence : 063302A L. 70cm. H. 21cm. blanc/bleu

Référence : 063302B L. 70cm. H. 26cm. blanc/jaune

Référence : 063302C L. 70cm. H. 31cm. blanc/bleu

Référence : 063302D L. 70cm. H. 36cm. blanc/rouge

Référence : 063302E L. 70cm. H. 50cm. blanc/bleu

HARNAIS DE RÉSISTANCE



Ce harnais est idéal pour travailler le renforcement musculaire. Très utilisé dans les sports nécessitant des démarrages explosifs et des sprints de courtes distances. Comprend une poignée mousse très ergonomique pour la personne qui exerce la force contraire à celle du mouvement du sportif, une sangle de 3.20m et un harnais très confortable avec un maintien au niveau des épaules pour éviter tout risque de blessure.

Référence : 062735 L'unité

VESTES LESTÉES



5 KG



10 KG



+ Livrée avec les lests amovibles



Permet un travail efficace de renforcement musculaire en faisant supporter au sportif une surcharge. Ceinture ajustable par attache auto-agrippante (veste 10Kg) ou par clips (veste 5Kg).

Référence : 062767

Veste 5 Kg

I. 36cm. H. 36cm

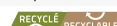

Référence : 062736

Veste 10 Kg

I. 44cm. H. 55cm

TRAINEAU DE RÉSISTANCE POWER SPEED

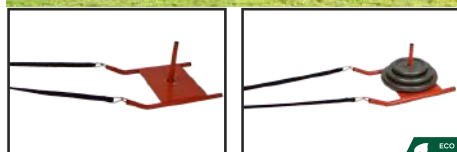

Plateau

I. 37 cm
L. 55 cm

Recommandé pour le travail de résistance afin de développer l'explosivité et la vitesse de course. Ceinture réglable. Poids initial : 3,5kg. Possibilité de rajouter des poids jusqu'à 60kg.

Référence : 060063 L'unité

• POIDS DISQUE EN FONTE



Adapté aux barres de musculation de diam.28mm.

Référence : 062758

5kg.

Référence : 062759

10kg.

Référence : 062760

20kg.

LOT DE 10 LATTES D'ENTRAÎNEMENT

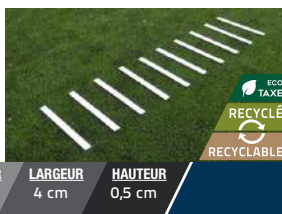

LONGUEUR	LARGEUR	HAUTEUR
50 cm	4 cm	0,5 cm

Lot de 10 lattes en PVC blanc

Référence : 025008 Le lot de 10

PARACHUTE



Parachute d'entraînement en nylon résistant avec ceinture. Permet de travailler sa vitesse et sa puissance.

Référence : 060077 L'unité

ÉCHELLE DE VÉLOCITÉ 2M

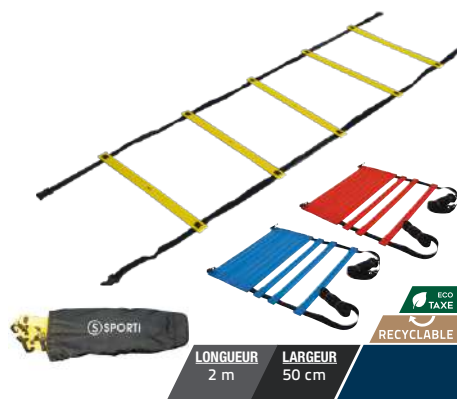

LONGUEUR	LARGEUR
2 m	50 cm

Formée de 2 lanières en nylon et de 5 barreaux plats pour la sécurité, c'est l'outil idéal pour le travail des appuis et de la coordination. Fournie avec une housse de transport. Disponible en jaune, bleu et rouge.

Référence : 063180A L'unité

ÉCHELLE DE VÉLOCITÉ 4M

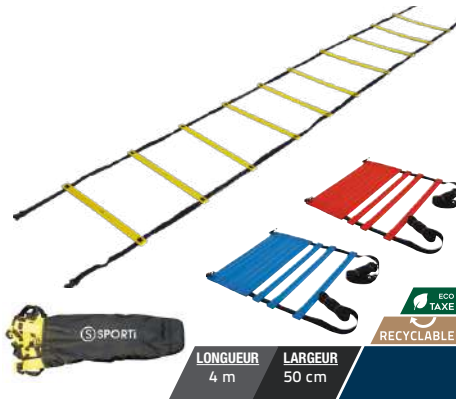

LONGUEUR	LARGEUR
4 m	50 cm

Formée de 2 lanières en nylon et de 10 barreaux plats pour la sécurité, c'est l'outil idéal pour le travail des appuis et de la coordination. Fournie avec une housse de transport. Disponible en jaune, bleu et rouge.

Référence : 063177A L'unité - Jaune

ÉCHELLE DE VÉLOCITÉ DOUBLE

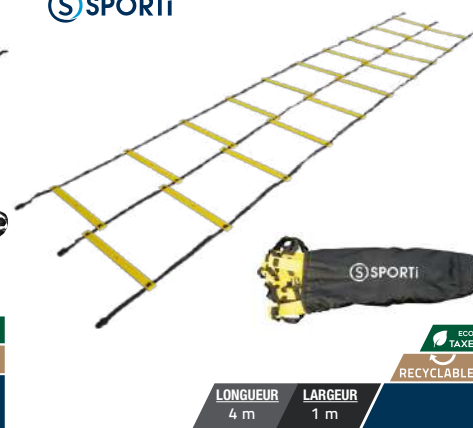

LONGUEUR	LARGEUR
4 m	1 m

De même composition que l'échelle de vitesse simple, l'échelle de vitesse double permet de travailler différemment notamment grâce à un écart des appuis plus important. Fournie avec une housse de transport.

Référence : 063178 L'unité

ÉLASTIQUE DE SAUT



DIAMÈTRE
5 mm



Elastique en caoutchouc multi-brins recouvert de textile rouge. Idéal pour l'initiation en saut en hauteur.

Référence : 022008 25m
Référence : 022102 50m

BANDE ÉLASTIQUE AUTO-AGRIPPANTE



LARGEUR
50 mm



Bande élastique avec système d'accrochage, auto-agrippante aux 2 extrémités. Fixée entre 2 poteaux, elle peut être utilisée comme filet pour les sports de balle, en athlétisme pour le saut en hauteur, en fitness pour du renforcement musculaire, au football ou handball pour délimiter des cibles entre les poteaux de but et d'autres utilisations. Ne craint pas l'humidité et peut être utilisée en intérieur comme en extérieur.

Référence : 022103 L. 3m (étirable jusqu'à 6m) Orange fluo / Jaune fluo
Référence : 022104 L. 6m (étirable jusqu'à 12m) Orange fluo / Jaune fluo

MÈTRE À RUBAN

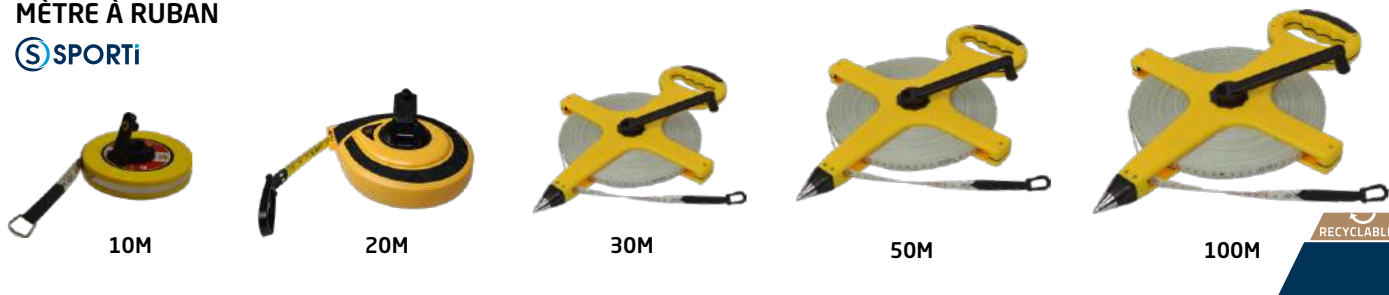

10M

20M

30M

50M

100M



Boîtier thermoplastique avec ruban en fibre de verre avec graduation centimétrique et pouce.

Référence : 062737 10m.
Référence : 062745 20m.
Référence : 024051 30m.
Référence : 024052 50m.
Référence : 024053 100m.

COMPTEUR D'IMPULSION



Boîtier en métal chromé, 4 chiffres de 47x25mm, fonction remise à 0.

Référence : 024055 L'unité

PORTE-VOIX



POIDS 1,2 kg
DIAMÈTRE 20,5 cm
LONGUEUR 34 cm



Fonction porte voix et sirène. Solide et léger en ABS. Son clair, longue portée 500m. Gachette et bouton de contrôle du volume idéalement située pour une utilisation simple. Puissance : 30W. Alimentation : 6 piles 1,5V R14 (non fournies). Poids (sans pile) : 1,2kg.

Référence : 024048 L'unité

ODOMÈTRE



Roue
Ø 31,8 cm

Déplié
L. 102 cm

Plié
L. 55 cm

+ Rétractable

POIDS
2 kg



Pliable pour faciliter le rangement. Livré avec sac de transport. Caractéristiques : plage de mesure de 0 à 99 999,9 m, résolution 0,1m.

Référence : 024078 L'unité

PODIUM MULTISPORTS 3 PLACES ENCASTRABLE



+ Structure renforcée

Encastrable pour un rangement optimal

Podium n°3 seul réf 025001

POIDS DE L'ENSEMBLE 27 kg
BOX N°2 ET 3 60 x 48 x 26cm
BOX N°1 66 x 63 x 48 cm



Podium en bois peint en blanc avec ossature en acier peint en blanc. Revêtement antidérapant en caoutchouc noir résistant sur le dessus. Les podiums n°2 et n°3 sont facilement encastrables dans le podium n°1 pour faciliter le transport et le rangement. Conseil : ranger en intérieur et à l'abri de l'humidité.

Référence : 025002 L'unité
Référence : 025001 Podium n°3 seul

Balles et ballons

Football, futsal, beach soccer	154
Basketball	156
Handball	157
Volley-ball et water-polo	158
Rugby et football américain	159
Balles et ballons mousse	160
Balles peau d'éléphant	161
Balles et ballons éducatifs	162
Ballons géants et ballons sauteurs	164

À DÉCOUVRIR



P.155



P.158



P.163

BALLON DE FOOTBALL UNITED



TAILLE 3



TAILLE 4



TAILLE 5



Ballon destiné à l'entraînement, très bon rapport qualité/prix pour ce ballon conçu en matériaux synthétiques très souple et résistant avec ses 4 couches. Disponible en 3 tailles. Taille 3 (Coloris Blanc/Bleu), Taille 4 (Coloris Blanc/Jaune Fluor) et Taille 5 (Coloris Blanc/Rouge).

Référence : 067319A
Référence : 067319B
Référence : 067319C

Taille 3 - L'unité
Taille 4 - L'unité
Taille 5 - L'unité

BALLON DE BEACH SOCCER



POIDS 380 g
DIAMÈTRE 20 cm



Spécialement adapté au jeu sur sable pour résister à l'abrasion tout en restant souple.

Référence : 067320 Taille 5

BALLON DE FUTSAL



CIRCONFÉRENCE 62/64cm
POIDS 400/440 g
DIAMÈTRE 20 cm



Ballon de Futsal entraînement cousu main brillant, conçu pour un usage intensif sur tous types de sols en intérieur. Matériaux synthétiques très souples et résistants. Rebondit 3 fois lorsqu'il est lancé à une hauteur de 1m.

Référence : 067291 L'unité

BALLON DE FOOTBALL INDOOR



TAILLE 4

TAILLE 5



Ballon de foot soft indoor, 32 panneaux cousus main. Revêtement en feutre coréen de qualité, vessie latex. Utilisation sur tous types de sols en intérieur (hors abrasifs : goudron...). Sa composition permet d'avoir un rebond classique.

Référence : 067289A Taille 4
Référence : 067289B Taille 5

BALLON DE FOOTBALL CAOUTCHOUC



TAILLE 3



TAILLE 4



TAILLE 5



Ballon en caoutchouc grainé sur carcasse nylon ultra résistant. Pour tous types de surfaces, y compris les plus abrasives comme le goudron d'une cour d'école. 3 tailles disponibles : taille 3 (Coloris Jaune / Blanc), taille 4 (Coloris Bleu / Blanc) et taille 5 (Coloris Rouge / Blanc).

Référence : 067040A
Référence : 067040B
Référence : 067040C

Taille 3 - L'unité
Taille 4 - L'unité
Taille 5 - L'unité

BALLON À CLOCHETTES



RECYCLABLE		ECO TAXE
POIDS	DIAMÈTRE	
540 g	20 cm	

Ballon en PVC ajouré avec 2 clochettes à l'intérieur. Conçu pour les jeux collectifs basés sur l'audition. Il permet de développer l'acuité auditive.

Référence : 099008 L'unité

BALLON DE CECIFOOT ET TORBALL



TAILLE 3

TAILLE 5

TAILLE 3		TAILLE 5		ECO TAXE
POIDS	DIAMÈTRE	POIDS	DIAMÈTRE	
450 g	19 cm	510 g	22 cm	

Ballon de Cecifoot - Torball officiel sonore avec faible rebond et grelots (clochettes) à l'intérieur permettant aux malvoyants et non-voyants de le localiser lorsqu'il roule. Lieu de pratique : intérieur et extérieur. Matière : polyuréthane. Taille et poids officiel. Disponible en 2 tailles.

Référence : 067016A Taille 3
Référence : 067016B Taille 5

LOT DE 6 MASQUES OCCULTANTS



Double élastiques +

RECYCLABLE		ECO TAXE
LARGEUR	LONGUEUR	
8 cm	18 cm	

Masques en nylon muni d'un double élastiques. Chaque lot est composé de 6 coloris assortis. Conçu pour mettre en place de multiples activités en collectivités. Dimensions : 18cm x 8cm.

Référence : 099140 Le lot de 6

LOT DE 10 MASQUES OCCULTANTS



Double élastiques +

RECYCLABLE		ECO TAXE
LARGEUR	LONGUEUR	
8 cm	18 cm	

Masques en nylon muni d'un double élastiques. Conçu pour mettre en place de multiples activités en collectivités. Lot de 10 masques. Coloris disponibles : noir et rouge.

Référence : 099136 Le lot de 10 masques noirs
Référence : 099138 Le lot de 10 masques rouges



BALLON DE FOOTBALL INITIATION



RECYCLABLE		ECO TAXE
POIDS	DIAMÈTRE	
315 g	21 cm	

Ballon de foot pour l'initiation en plastique souple qui permet une grande durée de vie et souplesse. Peut être utilisé sur tous types de sols, y compris très durs (goudron...). Coloris : Bleu foncé / Turquoise.

Référence : 067037 L'unité

BALLON DE FOOTBALL ÉDUCATIF



RECYCLABLE		ECO TAXE
POIDS	DIAMÈTRE	
300 g	21,5 cm	

En PVC moulé (résine polymère et plastifiant) pour une grande durée de vie et souplesse. Valve en caoutchouc. Peut être utilisé sur tous types de sols, y compris très durs (goudron...). 3 coloris : Jaune / Rouge / Vert.

Référence : 067038 L'unité

BALLON DE BASKET-BALL 3X3



POIDS 600 g
CIRCONFÉRENCE 72 à 74 cm
RECYCLABLE

Ballon de basket spécialement conçu pour le jeu en 3 contre 3. Ballon Taille 6 avec le poids d'un taille 7.

Référence : 067328 L'unité

BALLON DE BASKET-BALL ENTRAÎNEMENT CELLULAIRE



TAILLE 5



TAILLE 6



TAILLE 7

Ballon de basket conçu pour l'initiation et l'apprentissage, sa structure en caoutchouc cellulaire lui confère une excellente préhension et un bon grip. Pour tout type de surface, en intérieur et en extérieur. 3 tailles disponibles.

Référence : 067300A Taille 5
Référence : 067300B Taille 6
Référence : 067300C Taille 7

BALLON DE BASKET-BALL CAOUTCHOUC



TAILLE 3



TAILLE 5



TAILLE 6



TAILLE 7

Ballon de basket 8 panneaux en caoutchouc sur carcasse nylon ultra résistante. Pour tous types de surfaces, même en extérieur. 4 tailles disponibles.

Référence : 067282A Taille 3 Circonférence 55 à 60cm.
Référence : 067282B Taille 5 Circonférence 69 à 71cm.
Référence : 067282C Taille 6 Circonférence 72 à 74cm.
Référence : 067282D Taille 7 Circonférence 75 à 78cm.

BALLON DE BASKET-BALL DE DÉCOUVERTE



POIDS 220 g
CIRCONFÉRENCE 62 cm
DIAMÈTRE 20 cm
RECYCLABLE

Ballon de basket découverte avec un rebond classique, une prise en main facile (ne fait pas mal en cas de choc). Ballon avec une enveloppe plastique souple moulée. Convient pour une utilisation intérieure ou extérieure.

Référence : 067110 L'unité

BALLON DE BASKET-BALL FUTUR CHAMP'



POIDS 350 g
DIAMÈTRE 20 cm
RECYCLABLE

Ballon avec enveloppe plastique souple moulée, un rebond classique, une prise en main facile (ne fait pas mal en cas de choc). Idéal pour le mini-basket. Pour une utilisation intérieure et extérieure.

Référence : 067111 L'unité

BALLON DE HANDBALL SCHOOL COMPOSITE



Ballon en synthétique micro-cellulaire, surface granulée très souple. Carcasse en nylon renforcée permettant une excellente tenue au gonflage dans la durée. Ce ballon school composite a été conçu avec des enseignants reprenant le meilleur des modèles similaires existants, avec la garantie qualité SEA. Ballon extrêmement souple. Pour une utilisation en extérieur sur tous types de sols même très durs (goudron...).

Référence : 067232A	00	Rouge
Référence : 067232B	0	Vert
Référence : 067232C	1	Bleu
Référence : 067232D	2	Jaune

BALLON DE HANDBALL PROGRESSIF



Ballon de hand avec une enveloppe PVC moulé (résine polymère et plastifiant) recouverte d'une peau en mousse polyuréthane. Carcasse double parois permet une résistance accrue. Excellente qualité du rebond égale au plastique mais avec la douceur de la mousse.

Référence : 067310A	00	190gr.
Référence : 067310B	0	220gr.
Référence : 067310C	1	290gr.
Référence : 067310D	2	360gr.

BALLON DE HANDBALL INITIATION



POIDS
155 g

DIAMÈTRE
15 cm

Ballon de hand initiation en plastique souple moulé, léger pour la découverte du hand en douceur. Taille 0.

Référence : 067085 L'unité

BALLON DE HANDBALL 1ER PAS



POIDS
155 g

DIAMÈTRE
15 cm

Pour la découverte et initiation du mini-hand grâce à un matériau synthétique très souple. Disponible en orange fluo et vert fluo. Taille 0.

Référence : 067083 L'unité

BALLON DE BEACH HAND



T2 (FEMME)

T3 (HOMME)

Enveloppe PVC moulé (résine polymère et plastifiant) recouverte d'une peau en mousse polyuréthane. Carcasse double parois, adaptée à la pratique sur sable.

Référence : 067327A	T2 - 290g	L'unité
Référence : 067327B	T3 - 330g	L'unité

BALLON DE HANDBALL ÉDUCATIF



POIDS
190 g

DIAMÈTRE
15 cm



Matière : enveloppe PVC moulé (résine polymère et plastifiant) souple et résistant. Construction : valve en caoutchouc. Disponible en 3 coloris : Jaune, Rouge, Vert.

Référence : 087090 T0 - L'unité

BALLON DE VOLLEY-BALL ENTRAINEMENT



POIDS
260 g

DIAMÈTRE
21 cm



Ballon de volley en PVC 18 panneaux destiné à l'entraînement en club ou en milieu scolaire. Taille 5.

Référence : 067132

L'unité

BALLON DE VOLLEY SOFT



POIDS
190 g

DIAMÈTRE
20 cm



Plus léger (entre 180 et 200gr) avec un toucher soft et souple, ce ballon est idéal pour l'initiation en clubs et plus particulièrement au baby volley. Coloris Blanc / Bleu.

Référence : 067129

L'unité

BALLON DE BEACH-VOLLEY



POIDS
280 g

DIAMÈTRE
21 cm



Ballon de Beach-volley en polyuréthane micro-aéré assurant une grande souplesse et un toucher super-soft très agréable.

Référence : 067292

L'unité

BALLON DE VOLLEY-BALL INITIATION



POIDS
210 g

DIAMÈTRE
20 cm



Conçu en plastique souple de qualité supérieure (épais). Ballon block, sans vessie intérieure. Excellente tenue au gonflage dans la durée. Ce ballon peut être polyvalent et utilisé pour d'autres jeux que le volley.

Référence : 067131

L'unité

BALLON DE VOLLEY-BALL ÉDUCATIF



POIDS
220 g

DIAMÈTRE
20 cm



Ballon en PVC moulé (résine polymère et plastifiant). Ballon block, sans vessie intérieure. Excellente tenue au gonflage dans la durée, valve caoutchouc. Ce ballon peut être polyvalent et utilisé pour d'autres jeux que le volley. Disponible en 3 coloris : Jaune / Rouge / Vert.

Référence : 067130

L'unité

BALLON DE WATER-POLO



POIDS
450 g

DIAMÈTRE
21 cm



Ballon de water-polo en caoutchouc. Idéal pour l'initiation, l'entraînement et les scolaires. Taille 5.

Référence : 041049

L'unité

BALLON DE RUGBY



TAILLE 3



TAILLE 4



TAILLE 5



Avec picots pour une meilleure prise en main



Ballon étudié pour l'initiation à la pratique du rugby. Excellent grip, pour une très bonne prise en main. Cousu main.

Référence : 067314A

Taille 3 • Blanc/Bleu

Référence : 067314B

Taille 4 • Blanc/Jaune

Référence : 067314C

Taille 5 • Blanc/Rouge

BALLON SOFT'RUGBY



Toucher doux et souple



Étanche



Le ballon de rugby éponge est incomparable avec les produits standards. Idéal pour la découverte du rugby en salle et en extérieur grâce à son faible rebond et son toucher très doux et souple. Il est composé d'un intérieur en mousse polypropylène/coton et d'un extérieur en vinyle lisse étanche.

Référence : 067230

Taille 2

L'unité

L.21cm - Ø12,5cm - 200g

Référence : 067231

Taille 3

L'unité

L.27cm - Ø15cm - 320g

BALLON DE FOOTBALL AMÉRICAIN



POIDS 385 g
DIAMÈTRE 12,5 cm
LONGUEUR 27 cm

Ballon de football américain avec une enveloppe plastique souple et très résistant pour l'initiation, de taille réglementaire.

Référence : 067062

L'unité

BALLON DE RUGBY ÉDUCATIF



Traitement de surface antimicrobien



POIDS 300 g
DIAMÈTRE 15 cm
LONGUEUR 26 cm

Ballon junior en PVC moulé (résine polymère et plastifiant) souple est très résistant. Disponible en 3 coloris : Jaune /Rouge / Vert.

Référence : 067061

L'unité

BALLONS MOUSSE BICOLORE



Balle en mousse polyuréthane brute. Ballons très légers utilisés pour tout type de jeu en salle. Faible rebond.

Référence : 099310	Ø : 120 mm.	L'unité	60 gr
Référence : 099172	Ø : 120 mm.	Le lot de 4	60 gr
Référence : 099335	Ø : 175 mm.	L'unité	140 gr
Référence : 099171	Ø : 175 mm.	Le lot de 4	140 gr
Référence : 099336	Ø : 200 mm.	L'unité	180 gr
Référence : 099173	Ø : 200 mm.	Le lot de 4	180 gr

BALLON MOUSSE UNI DYNAMIQUE



Ballon mousse en polyuréthane haute densité (non toxique).

Référence : 067233	Ø15cm.	Poids : 160gr.	Bleu / Jaune
Référence : 067208	Ø19cm.	Poids : 250gr.	Rouge / Vert
Référence : 067125	Ø21cm.	Poids : 300gr.	Jaune / Rouge

BALLON FOOTBALL MOUSSE



POIDS 210 g
DIAMÈTRE 22 cm



Ballon en mousse polyuréthane brute.

Référence : 067305 L'unité

BALLON DE FOOTBALL MOUSSE DYNAMIQUE



POIDS 320 g
DIAMÈTRE 21 cm



Ballon football mousse en polyuréthane haute densité (non toxique).

Référence : 067210 L'unité

PACK BALLON MOUSSE DYNAMIQUE DÉCOUVERTE



Comprend 3 ballons mousse : un ballon mousse uni 16 cm, un ballon mousse foot et un ballon rugby mousse. En polyuréthane haute densité.

Référence : 067236 L'unité

BALLON MOUSSE HAUTE DENSITÉ



A



B



C

Ballons en mousse polyuréthane haute densité, ces ballons de grande qualité peuvent être utilisés autant à l'intérieur qu'à l'extérieur. Ils rebondissent davantage que les ballons en mousse traditionnelle.

Référence : 067082	Handball A	15 cm.	190 gr
Référence : 099020	Basket-ball B	20 cm.	275 gr
Référence : 099321	Football C	20 cm.	285 gr

BALLON DE RUGBY MOUSSE HAUTE DENSITÉ



POIDS	DIAMÈTRE	LONGUEUR
165 g	15 cm	24 cm

Ballon de rugby en mousse en polyuréthane brute, ce ballon très léger est utilisé pour tout type de jeu en salle, puisqu'il possède un faible rebond. Idéal pour la découverte du rugby en salle.

Référence : 067304 L'unité

BALLON DE RUGBY MOUSSE DYNAMIQUE



POIDS	DIAMÈTRE	LONGUEUR
255 g	13 cm	25 cm

Ballon rugby en mousse en polyuréthane très haute densité, il est incomparable avec les produits standards : résistance à l'abrasion, toucher très doux et souple. Spécialement étudié pour un usage intensif.

Référence : 067293 L'unité

BALLON DE VOLLEY-BALL MOUSSE HAUTE DENSITÉ



POIDS	DIAMÈTRE
300 g	21 cm

Ballon mousse en polyuréthane haute densité. Coloris : Jaune

Référence : 067128 L'unité

BALLE MOUSSE 7CM



POIDS	DIAMÈTRE
15 g	7 cm

Balle mousse polyuréthane brute pour tous les jeux de raquettes. Disponible en 3 coloris : jaune, rouge et bleu.

Référence : 099241 L'unité
Référence : 099370 Le lot de 24

BALLE MOUSSE 9CM



POIDS	DIAMÈTRE
30 g	9 cm

Balle mousse polyuréthane brute pour tous les jeux de raquettes. Disponible en 3 coloris : jaune, rouge et bleu.

Référence : 099242 L'unité
Référence : 099371 Le lot de 20

BALLE ET BALLON PEAU D'ÉLÉPHANT



Increvables +

En mousse polyuréthane rétractable, ils sont recouverts d'une peau en élastomère. Ces ballons «increvables» se déforment et se reforment en quelques secondes. Très souples, résistants et lavables.

Référence : 099337	Ø 7cm.	Bleu / Vert
Référence : 099338	Ø 16cm.	Jaune / Rouge
Référence : 099339	Ø 18cm.	Rouge / Vert
Référence : 099340	Ø 21cm.	Bleu / Jaune

Retrouvez tous nos masques à la page 155

LOT DE 5 BALLONS INITIATION 12 CM



POIDS 70 g
DIAMÈTRE 12 cm



Ballon lisse PVC. Livré en lot de 5.
Coloris : Vert, Rose, Bleu, Rouge et Jaune.
Référence : 067326A Le lot de 5

LOT DE 5 BALLONS INITIATION 18CM



POIDS 100 g
DIAMÈTRE 18 cm



Ballon lisse PVC. Livré en lot de 5.
Coloris : Vert, Rose, Bleu, Rouge et Jaune.
Référence : 067322A Le lot de 5

BALLON MULTISPORTS



POIDS 275 g
DIAMÈTRE 21 cm



Ballon caoutchouc, d'une surface lisse, très robuste, s'utilise pour toutes sortes d'activités sportives et sur toute surface.
Référence : 067086 L'unité

BALLON CAOUTCHOUC MULTIBALL



13 CM.



18 CM.



22 CM.



Ballon en caoutchouc polyvalent pour toutes pratiques. Surface striée pour une meilleure prise en main. Très résistant pour une utilisation en intérieur comme en extérieur.
Référence : 067307A 13cm. 110 gr.
Référence : 067307B 18cm. 260 gr.
Référence : 067307C 22cm. 415 gr.

LOT DE 4 BALLES ALVÉOLÉES 10CM



+ Rebondit



POIDS 60 g
DIAMÈTRE 10 cm



Balle en PVC alvéolée facilitant la prise en main. Livrée en lot de 4. Coloris assortis : bleu, jaune, rouge et vert. Diamètre : 10cm. Poids 60gr.
Référence : 099009 Le lot de 4

LOT DE 4 BALLES SENSORIELLES



+ Rebondit

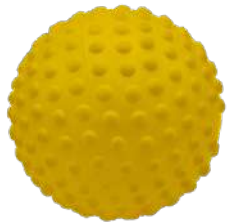
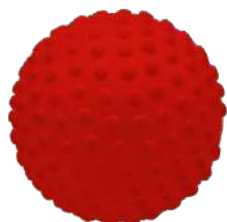

Balle tactile offrant une prise en main facile et sécurisante grâce à ses picots. Balle légère et solide. Matière : PVC. Livrée en lot de 4. Coloris assortis : bleu, jaune, rouge et vert.
Référence : 099010 Ø 10cm - 80gr. - Le lot de 4

Balles et ballons

LOT DE 6 BALLES ÉMOTIONS



DIAMÈTRE
20 cm

Lot de 6 balles PVC de diamètre 20cm. (6 couleurs / 6 émotions).

Référence : 099013L Le lot

BALLE ALVÉOLAIRE



Ces balles moulées en une seule pièce sont très résistantes et très agréables au toucher. Elles sont faciles à contrôler, à attraper ou à lancer. Coloris assortis.

Référence : 099220A Ø : 12cm 180 gr
Référence : 099220B Ø : 18 cm 450 gr

LOT DE 20 BALLONS DE BAUDRUCHE



DIAMÈTRE
15 cm

Lot de 20 ballons de baudruche. Coloris assortis (Jaune, Rouge, Vert et Bleu). Ballons biodégradables.

Référence : 099012 Le lot

BALLONS À PAILLE ULTRA-LÉGERS



ROUGE



JAUNE



BLEU



POIDS 180 g
DIAMÈTRE 25 cm

Ballon souple et très léger PVC, sans phtalate, gonflable à la bouche avec une paille. Disponible en 3 couleurs : Bleu, Jaune et Rouge.

Référence : 099157 L'unité

BALLE REBONDISSANTE



DIAMÈTRE
6,5 cm



Matière : caoutchouc plein. Coloris assortis.
Référence : 099001U L'unité

BALLE MULTIFORME



DIAMÈTRE
7,2 cm



Balle avec 6 cotés en caoutchouc. Très rebondissante et imprévisible. Facilite l'apprentissage gestuel. Coloris assortis.

Référence : 099240 L'unité

BALLE DE MASSAGE HÉRISSE



Les balles à picots soft sont étudiées pour les massages doux et la stimulation des zones réflexes. Elles favorisent la circulation sanguine.

Référence : 099341 Ø : 6cm 40 gr.
Référence : 099342 Ø : 7cm 50 gr.
Référence : 099343 Ø : 8cm 70 gr.
Référence : 099344 Ø : 9cm 90 gr.
Référence : 099379 Ø : 10cm 150 gr.

BALLON GÉANT



75 cm livré avec 2 baudruches +



75 CM.



120 CM.



Ballon géant avec un faible rebond. Adapté aux capacités motrices des enfants, il permet l'amélioration de la coordination oeil-main. Ultra léger. Toile de nylon avec vessie latex.

Référence : 099271	Le ballon avec 2 baudruches	Ø 75cm.
Référence : 099274	Le ballon avec 1 baudruche	Ø 120cm.
Référence : 099272	La baudruche de recharge	Ø 75cm.
Référence : 099273		Ø 120cm.

BALLON SAUTEUR



A



B



Ballon sauteur gonflable. Matière plastique souple et épaisse. Poignée ergonomique et bouchon.

A Référence : 099377	Ø 45cm.	Bleu
B Référence : 099375	Ø 60cm.	Rouge

KIN-BALL® - LE BUT DU JEU

- Servir le ballon à l'une des équipes adverses de façon à ce que cette dernière ne puisse le réceptionner avant qu'il ne touche le sol.
- L'équipe qui a le ballon (que ce soit au service ou pendant le jeu) choisit une des équipes adverses (celle qui a le plus de points) en l'appelant par sa couleur, puis frappe le ballon vers un endroit stratégique. Au moment de la frappe, tous les joueurs doivent être en contact avec le ballon.
- Pour l'équipe à la réception, le but du jeu est de relever le ballon avant qu'il ne touche le sol et le relancer à une autre équipe.

Si l'équipe nommée ne réussit pas à attraper le ballon ou si elle commet une faute selon les règles du jeu, un point est accordé aux deux autres équipes.

* La marque KIN-BALL® appartient à des tiers.

• BALLON SKYFLOATER



DIAMÈTRE
122 cm

Système de protection de la valve +



Ballon développé pour la pratique du sport collectif KIN-BALL®*. Il peut également être utilisé pour d'autres jeux de coopération. Sa housse en nylon durable, lavable et à double couture assure au ballon une longévité maximale, même après un usage intensif en collectivité. Sous la housse, une grande baudruche en latex donne à la balle sa forme sphérique; elle se gonfle et se dégonfle rapidement grâce à sa large ouverture. Livré avec baudruche.

Référence : 088027 L'unité

• BALLON GÉANT MULTICOLORE



2 tailles disponibles :
85cm et 120cm

Système de protection de la valve +



Ballon géant très léger et résistant, idéal pour la pratique de jeux coopératifs. Sa housse en nylon durable, lavable et à double couture assure au ballon une longévité maximale, même après un usage intensif en collectivité. Sous la housse, une grande baudruche en latex donne à la balle sa forme sphérique; elle se gonfle et se dégonfle rapidement grâce à sa large ouverture. Livré avec baudruche.

Référence : 088025	Ø85cm
Référence : 088026	Ø100cm

• BAUDRUCHE DE RECHANGE



Compatible avec les ref :
088025, 088026 et 088027



Baudruche de recharge en latex avec ouverture large. Idéal pour les ballons géants, comme le ballon Skyfloater ou le ballon géant Multicolore.

Référence : 088028	Ø100 et 122cm.
Référence : 088003	Ø 85cm.

POMPE DOUBLE ACTION



HAUTEUR
50 cm



Système double action, gonfle 2 fois plus vite, recommandé pour le gonflage de ballon gros volume comme le gymball. Livré avec différents embouts.

Référence : 044074 L'unité

Scolaire

Course d'orientation	166
Les indispensables de l'enseignant	169
Hockey et street-hockey	170
Jonglerie	172
Jeux de lancer	174
Jeux de raquettes	176
Ballons sauteurs et ballons géants	177
Repérage au sol	178
Kits agilité et précision	179
Jeux de cours et d'équilibre	180
Sécurité routière	182

À DÉCOUVRIR



P.166



P.172



P.175

BOUSSOLE ÉCO



POIDS	ÉPAISSEUR	LARGEUR	LONGUEUR
23 g	11 mm	55 mm	90 mm



Boussole en plastique très résistant, conçue pour l'initiation et l'entraînement en milieu scolaire et en collectivités. Graduation à 360° tous les 2°, avec capsule rotative. Les repères lumineux sur l'aiguille et la flèche facilitent le repérage. Echelle 1/10000-1/15000-1/25000, livrée avec cordon.

Référence : 086025 L'unité

BOUSSOLE SCO INITIATION À PLAQUETTE VERTE TRANSPARENTE



POIDS	ÉPAISSEUR	LARGEUR	LONGUEUR
35 g	14 mm	64 mm	90 mm



Capsule rotative. Ligne et flèche de visée. Grande taille des chiffres pour une excellente visibilité. Précision : 2°. Graduation : 0-360°. Echelle en cm, inches : 1 : 10 000e - 1:15 000e. Livrée avec cordon.

Référence : 086040 L'unité

BOUSSOLE AVEC LOUPE



POIDS	ÉPAISSEUR	LARGEUR	LONGUEUR
52 g	17 mm	60 mm	128 mm



Modèle en plastique très résistant, dédié à l'entraînement scolaire et en collectivité, ainsi qu'aux niveaux supérieurs. Graduation à 360° tous les 2°, avec capsule rotative. Les repères lumineux sur l'aiguille et les points cardinaux facilitent le repérage. Composé d'une grande loupe, flèche de visée, et gabarits de traçages (cercle et triangle de départ). Echelle 1/10000-1/15000-1/25000, livrée avec cordon.

Référence : 086024 L'unité

BOUSSOLE SURVIVOR



avec miroir et trou de visée

POIDS	ÉPAISSEUR	LARGEUR	LONGUEUR
43 g	15 mm	60 mm	71 mm



Graduation : 0-360°. Echelle en mm, inches. Avec miroir, flèche et trou de visée. Echelle de déclinaison dans la capsule. Clapet refermable pour une meilleure protection et commodité.

Référence : 086043 L'unité

BOUSSOLE TRAIL AVEC MIROIR DE VISÉE

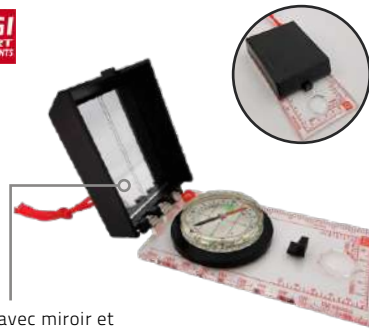

avec miroir et trou de visée

POIDS	ÉPAISSEUR	LARGEUR	LONGUEUR
97 g	22 mm	64 mm	122 mm



Avec loupe et repères phosphorescents. Graduation : 0-360°. Echelle en mm, inches : 1:25 000e - 1:50 000e. Clapet refermable pour une meilleure protection. Livrée avec cordon.

Référence : 086044 L'unité

BOUSSOLE RANDO PRO

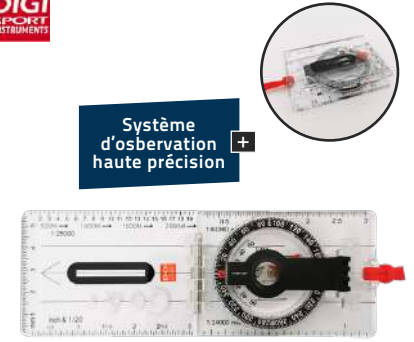

Système d'observation haute précision

POIDS	ÉPAISSEUR	LARGEUR	LONGUEUR
51 g	14 mm	57 mm	155 mm



Avec loupe et repères phosphorescents. Graduation : 0-360°. Echelle en mm, inches : 1:25 000e - 1:63 360e - 1:24 000e. Clapet repliable. Livrée avec cordon.

Référence : 086041 L'unité

COFFRET SCOLAIRE 16 BOUSSOLES SCO



X 16

POIDS	ÉPAISSEUR	LARGEUR	HAUTEUR
1 kg	80 mm	240 mm	330 mm



Idéal pour toute une classe. 1 mallette plastique rigide avec une mousse compartimentée et 16 boussoles SCO.

Référence : 086045 Le coffret

COFFRET SCOLAIRE 24 BOUSSOLES SCO



X 24

POIDS	ÉPAISSEUR	LARGEUR	HAUTEUR
1,3 kg	80 mm	240 mm	330 mm



Idéal pour toute une classe. 1 mallette plastique rigide avec une mousse compartimentée et 24 boussoles SCO.

Référence : 086046 Le coffret

COFFRET ORIENTATION 16/24 BOUSSOLES ECO



X 16 ou 24

LONGUEUR	LARGEUR
37 cm	30 cm



Ensemble comprenant 1 mallette et 16 ou 24 boussoles éco (ref : 086025).

Référence : 086047 Le coffret de 16

Référence : 086048 Le coffret de 24

MONTRE CHRONOMÈTRE



1 ligne de chronométrage - Précision 1/100sec - Temps de chronométrage : 24H Mode horloge 12-24H / alarme / date - Rétroéclairage de l'écran - Étanche aux projections d'eau - Diamètre du cadran 50mm - Hauteur de chiffres : 10/4mm. - 63gr.

Référence : 024001

L'unité

CURVIMÈTRE MÉCANIQUE



POIDS	ÉPAISSEUR	LARGEUR	LONGUEUR
24 g	16 mm	45 mm	96 mm

Permet de mesurer le kilométrage sur une carte. 9,5 x 4,5 x 1,6cm. Matière : plastique et métal.

Référence : 086035

L'unité

LOT DE 10 PINCES DE CONTRÔLES DE COULEUR

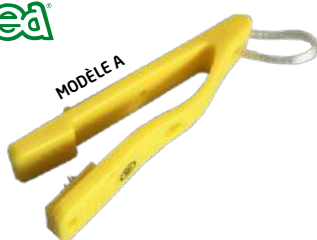

MODÈLE A



MODÈLE B



MODÈLE C



MODÈLE D



Lot de 10 pinces avec formes de poinçons différentes pour le marquage au contrôle en compétition et à l'entraînement. Existe en 4 séries de poinçons différents : A / B / C / D.

Référence : 086030

modèles A - jaune

Référence : 086031

modèles B - bleu

Référence : 086032

modèles C - rouge

Référence : 086033

modèles D - orange

BALISE D'ORIENTATION DE COULEUR

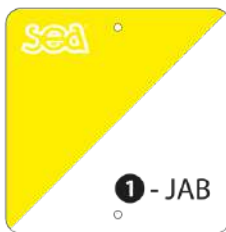

MODÈLE A



MODÈLE B



MODÈLE C



MODÈLE D

LONGUEUR	LARGEUR
15 cm	15 cm



Lot de 10 balises en plastique 15x15cm ne craignant par l'humidité, très résistantes. 4 séries de couleurs pour des parcours par équipe ou de difficultés variables. Chaque série est numérotée de 1 à 10 avec un code différent sur chaque carte à reporter sur votre carton de contrôle.

Référence : 086021

Le lot de 10 balises codées

Référence : 086037

Kit 40 balises (modèles A + B + C + D)

LOT DE 5 BALISES D'ORIENTATION



Balise d'orientation triangulaire en nylon orange et blanc.

Référence : 086002

Dim 15 x 15 cm

Référence : 086002A

Dim 30 x 30 cm

LOT DE 50 CARTONS DE CONTRÔLE

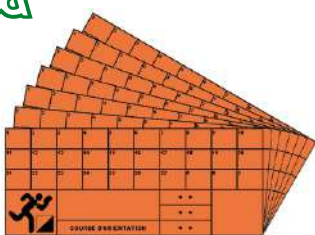

LONGUEUR	LARGEUR
21 cm	10 cm



Lot de 50 cartons de contrôle pour course d'orientation.

Référence : 086007B

L'unité

LOT DE 50 CARTONS DE CONTRÔLE INDÉCHIRABLES



+ Indéchirable



LONGUEUR	LARGEUR
19 cm	9 cm



Lot de 50 cartons de contrôle indéchirables pour course d'orientation.

Référence : 086034

L'unité

PORTE CARTE



LONGUEUR	LARGEUR
30 cm	28 cm

En plastique, avec une fermeture par auto-agrippant. Avec cordeau de soutien.

Référence : 086036

L'unité

KIT COURSE D'ORIENTATION

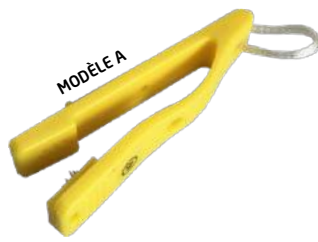

10 pinces de contrôle

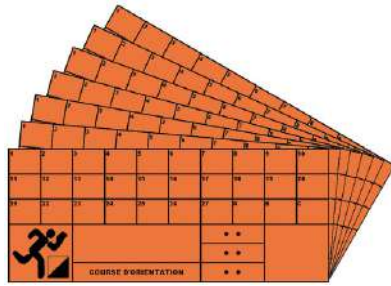

50 cartons de contrôle



10 balises d'orientation

KIT

ECO TAXE
RECYCLABLE

Kit composé d'un lot de 10 pinces de contrôle A, d'un lot de 50 cartons de contrôle et de 10 balises d'orientation 15 x 15cm.

Référence : 086028

Le kit

COFFRET PÉDAGOGIQUE



KIT

ECO TAXE
RECYCLÉ
RECYCLABLE

LONGUEUR	LARGEUR
37 cm	30 cm

Ensemble pédagogique complet d'initiation à la course d'orientation. Comprend: 10 boussoles 086025, 10 balises 15x15cm, 10 pinces de contrôle, 50 cartons de contrôle, 1 sifflet + cordon, 1 mallette de rangement.

Référence : 086029

Le coffret

MALLETTE SPORTI



MOUSSE AMOVIBLE

LONGUEUR	LARGEUR
37 cm	30 cm

ECO TAXE

Mallette avec anse et poignée. Mousse amovible.

Référence : 024070

L'unité

BOMBE DE MARQUAGE À BASE DE CRAIE



Durée max 1 MOIS



Bombe de peinture éphémère à base de craie idéale pour les marquages au sol de très courte durée pour la signalisation et le balisage des manifestations sportives (courses, randonnées) ou événementielles : brocantes, marchés, spectacles, loisirs. Disponible en bleu, rose et orange.

Référence : 060094

L'unité

BOMBE DE MARQUAGE TEMPORAIRE



Durée max 2 MOIS



Bombe de peinture temporaire qui s'utilise pour les marquages au sol qui ne doivent pas durer. Particulièrement adaptée pour les marquages en milieu urbain ou sur sites classés ou protégés. Disponible en rouge, blanc et orange.

Référence : 060093

L'unité

RUBAN DE DÉLIMITATION 100M



LONGUEUR	LARGEUR
100 m	5 cm

Coloris : Rouge/Blanc.

Référence : 069080

L'unité

RUBAN DE DÉLIMITATION 500M



LONGUEUR	LARGEUR
500 m	5 cm

Coloris : Rouge/Blanc.

Référence : 069081

L'unité

CÔNE SPÉCIAL À BANDES



LARGEUR
24 cm

ECO TAXE
RECYCLABLE

Base carrée de 14cm stable et très visible, en polyéthylène.

Référence : 063331

L'unité

• PORTE-DOCUMENTS RIGIDE 2



Taille	
I.	24 cm
L.	32 cm



Référence : 063461 - L'unité

• PORTE-DOCUMENTS RIGIDE AVEC FACE EFFACABLE



*Crayons non inclus.

Taille	
I.	24 cm
L.	32 cm



Référence : 063489 - L'unité

• PORTE-DOCUMENTS RIGIDE PRO



Taille	
I.	24 cm
L.	34 cm



Référence : 063463 - L'unité

PORTE-VOIX **SPORTI**



P.	1,2 kg
----	--------

Taille	
Ø	20,5 cm
L.	34 cm



Fonction porte voix et sirène. Son clair, longue portée 500m. Gachette et bouton de contrôle du volume idéalement situés. Puissance : 30W. Alimentation : 6 piles 1,5V R14 (non fournies).

Référence : 024048

L'unité

SIFFLET ÉLECTRONIQUE



Siifflet électronique à commande manuelle avec fonction lumière LED. Hygiénique, une tonalité, forme ergonomique, léger et robuste. Livré avec cordon. Fonctionne avec 4 piles LR44 incluses. Haut débit sonore décibel : max. 110DB.

Référence : 063485

SIFFLET PLASTIQUE + CORDON



Référence : 063193

L'unité

SIFFLET À MAIN



Idéal pour plusieurs utilisateurs par mesure d'hygiène, son fort et strident sans effort. Coloris disponibles : Rouge, Bleu, Violet et Orange.

Référence : 063153

L'unité

SUPPORT AFFICHE **SPORTI**



Jalons de 160 cm



Support affiche transparent pour faciliter votre communication en extérieur comme en intérieur. Vous y glissez vos feuilles A4 en 2 secondes grâce au système de clips. Se fixe très facilement sur n'importe quel jalon ou piquet de slalom. Vendu en lot de 5.

Référence : Le lot de 5 supports
063408

Référence : Le kit (5 supports + 5
063403 jalons 160cm + 5 bases)



TABLEAU TACTIQUE BLANC



LONGUEUR	LARGEUR
90 cm	60 cm



Tableau tactique rigide vierge. Base de support intégrée pour y déposer vos crayons, aimants etc. Livré sans accessoires.

Référence : 063210 L'unité

TABLEAU MAGNÉTIQUE PLIABLE



Vue déplié



2 tailles :
45x60cm
60x90cm



Tableau facile d'utilisation, transportable grâce à ses poignées. Livré sans pion magnétique.

Référence : Taille : plié = 45 x 60 cm
063445A / déplié = 90 x 60 cm

Référence : Taille : plié = 60 x 90 cm
063445B / déplié = 120 x 90 cm

BALLE STREET HOCKEY



DIAMÈTRE
65 mm



Balle en vinyle souple pour la pratique du street hockey.

Référence : 089004U L'unité

PALET STREET HOCKEY



DIAMÈTRE
75 mm



Palet en vinyle souple pour la pratique du street hockey.

Référence : 089005U L'unité
Référence : 089040 Le lot de 12

BALLE UNIHOCKEY



DIAMÈTRE
70 mm



RECYCLABLE

Balle ajourée en PE. Pour la pratique du hockey.

Référence : 089035U L'unité

CROSSE DE STREET HOCKEY



Pour l'initiation et la pratique du street hockey. 2 coloris (bleu et rouge).

Référence : 089065C
Référence : 089066C

Manche : 80 cm
Manche : 100 cm

CROSSE UNIHOCKEY



Manche
L. 85cm



Crosse en PVC renforcée. Existe en Jaune, Rouge.

Référence : 089036 L'unité

KIT UNIHOCKEY

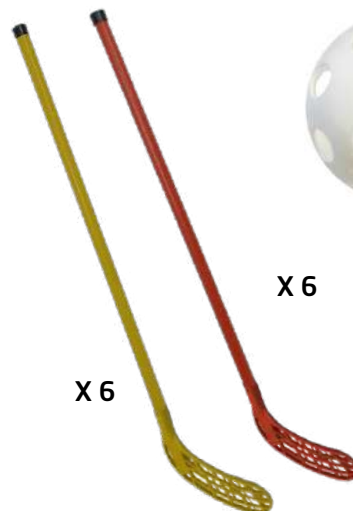

X 6

X 6

X 12

Manche
L. 85cm

Référence : 089051

Le kit

Ce kit comprend 12 crosses unihockey (6 jaunes et 6 rouges) et 12 balles.

KIT



RECYCLABLE

**KIT 6 CROSSES DE STREET HOCKEY
PRIMAIRE SEA**



Ce kit comprend 6 crosses de hockey de longueur de manche 80 cm (3 rouges et 3 bleues), 1 balle de hockey et 1 palet de hockey.

Référence : 089071

Le kit

**KIT 6 CROSSES DE STREET HOCKEY
SECONDAIRE SEA**

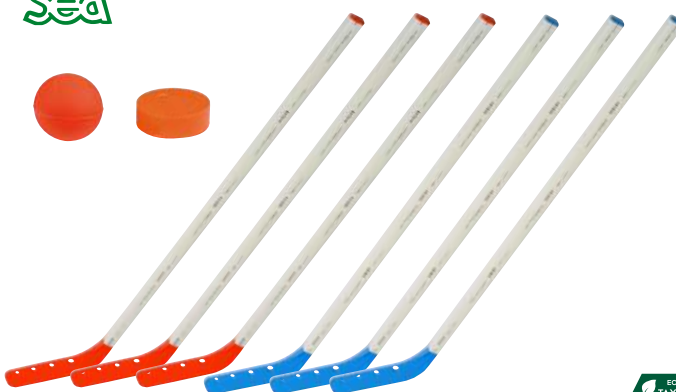

Ce kit comprend 6 crosses de hockey de longueur de manche 100 cm (3 rouges et 3 bleues), 1 balle de hockey et 1 palet de hockey.

Référence : 089072

Le kit

**KIT 12 CROSSES DE STREET HOCKEY
PRIMAIRE SEA**



Kit street hockey primaire est composé de 12 crosses L. = 80 cm + 1 balle + 1 palet.

Référence : 089057

Le kit

**KIT 12 CROSSES DE STREET HOCKEY
SECONDAIRE SEA**



Kit street hockey secondaire est composé de 12 crosses L. = 100 cm + 1 balle + 1 palet.

Référence : 089058

Le kit

PACK STREET HOCKEY PRIMAIRE SEA



Le pack street hockey primaire est composé de 12 crosses primaires L. = 80 cm + 12 balles + 12 palets + 6 balises 20 cm + 1 sac.

Référence : 089059

Le kit

BALLE À GRAIN ECO



POIDS 80 g
DIAMÈTRE 62 mm



Balle idéale pour une première initiation à la jonglerie. Revêtement PVC et billes plastique. Livré dans un sachet plastique.

Référence : 082002 Le lot de 3

BALLE À GRAIN SENIOR



POIDS 120 g
DIAMÈTRE 62 mm



Balle souple et agréable au toucher. Revêtement PU et graines de millet. Livré avec sa boîte en carton.

Référence : 082004 Le lot de 3

BALLE À GRAIN JUNIOR



POIDS 80 g
DIAMÈTRE 55 mm



Balle souple et agréable au toucher, elle est conseillée pour débiter la jonglerie. Revêtement PU et graines de millet. Livré avec sa boîte en carton.

Référence : 082003 Le lot de 3

BALLE À GRAIN PVC

Plus hygiénique

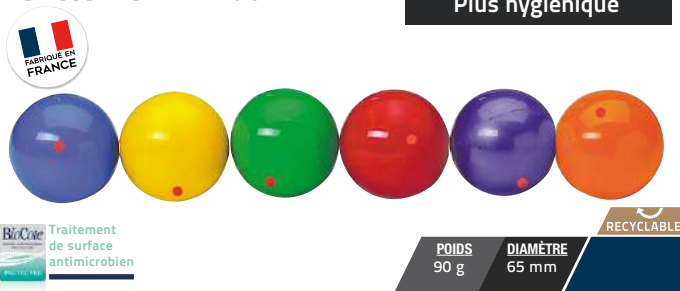

POIDS 90 g
DIAMÈTRE 65 mm



La première balle de scène qui procure la souplesse des balles de grains (garniture en graines végétales). De plus, son enveloppe PVC à l'épreuve du temps est plus hygiénique que n'importe quelle balle puisqu'elle est lavable. Pour tous jongleurs et toutes figures. Existe en 6 coloris (Bleu, Jaune, Vert, Rouge, Violet et Orange).

Référence : 082061 L'unité

LOT DE 3 MASSUES



POIDS 175 g
LONGUEUR 44,5 cm



Idéal pour l'initiation à partir de 7 ans. Le manche «argent» fantaisie permet de donner du relief à ses représentations, il est souple pour amortir les chocs et favoriser une meilleure préhension de la massue. Massue moulée, 1 corps à 2 embouts souples. Coloris assortis Bleu / Rouge et Jaune.

Référence : 082087 Le lot de 3

FOULARD À JONGLER



Foulards nylon pour un apprentissage du jonglage tout en douceur. Grâce à leurs mouvements très lents ; ils permettent de décomposer les gestes. Très visuels, les foulards à jongler conviennent parfaitement pour le spectacle. Dimensions : 65cm. X 65cm. (6 coloris : Orange, Rose, Rouge, Vert, Jaune et Bleu)

Référence : 082084 L'unité - 65 x 65 cm

Référence : 082084L Le lot de 3 - bleu, jaune, rose

ANNEAU DE JONGLERIE JUNIOR

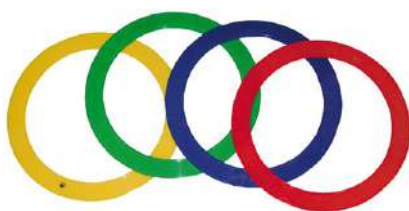

Junior
Ø 24 cm
P 70 gr



Pour jongler seul ou en groupe. Anneau en polypropylène à tranches arrondies. Vendu à l'unité.

Référence : 082062 Junior Jaune/Vert/Bleu/Rouge

ANNEAU DE JONGLERIE SENIOR

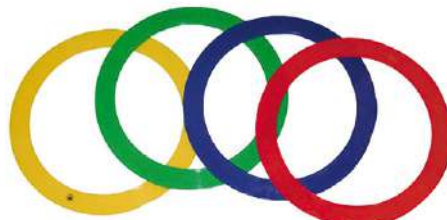

Senior
Ø 32 cm
P 100 gr



Pour jongler seul ou en groupe. Anneau en polypropylène à tranches arrondies. Vendu à l'unité.

Référence : 082062B Senior Jaune/Vert/Bleu/Rouge

• DIABOLO + BAGUETTES ALU



+ Livré avec baguettes aluminium.
Longueur : 32.5cm / Poids : 77gr.



POIDS	DIAMÈTRE	LONGUEUR
215 g	10,5 cm	12 cm

Diabolo en caoutchouc, parfait pour l'apprentissage et le perfectionnement. Fourni avec une paire de baguettes aluminium et filet de rangement. Disponible en 3 coloris : Rouge, Turquoise et Vert.

Référence : 082006 L'unité

ROLLA BOLLA



Cylindre	
L.	40 cm
Ø	11 cm

ÉPAISSEUR	LARGEUR	LONGUEUR
3,6 cm	28 cm	73,5 cm



Planche d'équilibre en composite, avec surface antidérapante. Rouleau PE. Poids max utilisateur : 160kg.

Référence : 082005 L'unité

BATON DU DIABLE FUN



POIDS	LONGUEUR
490 g	76 cm



Parfait pour l'initiation et la découverte. Bâton du diable conique et 2 baguettes en caoutchouc.

Référence : 082091 L'unité

• ASSIETTE CHINOISE + BAGUETTE



+ Matière souple limitant la casse



+ Livrée avec baguette

POIDS	DIAMÈTRE
100 g	23 cm

Idéal pour les spectacles scolaires, cet exercice qui demande agilité et concentration fascine et émerveille. Comprend une assiette souple, 1 baguette en 2 parties pour faciliter le rangement et un filet de transport. Disponible en 3 coloris : Rouge, Jaune et Bleu.

Référence : 082007 L'unité

BOLAS



Rubans	L. 135 cm
Cordons	L. 50 cm

POIDS
104 g



Idéal pour tous (débutants et confirmés), le bola rend un effet visuel superbe grâce aux grandes traînes. Tenue aux doigts avec fil de longueur réglable et émerillon anti vrillage.

Référence : 082013 La paire

**KIT DÉCOUVERTE CIBLE 1M X 1M
+ LOT DE 10 SACHETS NUMÉROTÉS**



Le sachet
P. 100 gr.
D. 12x12cm



Ce kit comprend 1 cible 1 m x 1 m et un lot de 10 sachets lestés multicolores numérotés de 1 à 10. Adapté à un usage scolaire.

Référence : 099260
Référence : 099202
Référence : 099205F

Le kit
La cible seule
Le lot de 10 sachet

LOT DE 20 PALETS SOUPLES MULTICOULEURS



ÉPAISSEUR 1,5 cm
DIAMÈTRE 9,5 cm
RECYCLABLE
ECO TAXE

Lot de 20 palets PVC. 5 palets par couleur et 4 couleurs (Jaune, Bleu, Vert et Rouge).

Référence : 089003 Le lot

DÉ MOUSSE HAUTE DENSITÉ



POIDS 155 g
TAILLE 16x16x16 cm
RECYCLABLE
ECO TAXE

En mousse polyuréthane brut. Numérotation des faces de 1 à 6. Disponible en 3 coloris (Jaune, Rouge et Bleu).

Référence : 099300 L'unité

• SUPERDISC AÉROBIE



DIAMÈTRE 25 cm

Le superdisc, permet un vol long et rectiligne, facile à lancer, idéal pour tous les niveaux. Bord soft pour une prise en main optimale. Flotte dans l'eau peut être utilisé en milieu aquatique. Coloris assortis.

Référence : 099303 L'unité

• SPRINT RING AÉROBIE



DIAMÈTRE 25 cm

Le Sprint Ring, permet un vol de très grandes distances, avec différentes techniques de prise en mains grâce à sa forme spécifique. Coloris assortis.

Référence : 099302 L'unité

BOOMERANG



RECYCLABLE

Boomerang en plastique, idéal pour l'initiation au trajectoire circulaire. Coloris assortis.

Référence : 099074 L'unité

BUT DE DISQUE VOLANT



Livré avec 6 disques +

Cible	
H.	37 cm
L.	77 cm



Ce but de disque volant est une cible ovoïde réglable à 3 hauteurs différentes : de 130 à 150cm. La base peut être lestée à l'eau ou au sable. Il offre de multiples combinaisons de jeu, utilisé seul comme cible ou en double lors d'épreuves de précision. Livré avec 3 disques rouges et 3 disques bleus (poids 87g, Ø 23cm.). Tubes Ø32mm. et Ø36mm. en partie basse.

Référence : 081016 L'unité

CIBLE DÉCOUVERTE



Facile à utiliser, facile à transporter, facile à ranger, cette cible à poser au sol se plie et se déplie en 2 temps 3 mouvements grâce à un système de clips. Livré avec sardines d'ancrage. Hauteur posée au sol: 47cm. Diam grande cible: 62cm. / Diam petite cible: 22cm.

Référence : 099376 L'unité

DISQUE VOLANT SOUPLE MOUSSE



POIDS	DIAMÈTRE
95 g	21 cm



Disque volant mousse, pour découvrir les plaisirs du lancer en toute sécurité. Existe en Vert, Jaune, Rouge et Bleu.

Référence : 099210 L'unité

FRISBEE DE LOISIR



Coloris assortis

POIDS	DIAMÈTRE
78 g	21 cm



Disque plastique, disponible en 4 coloris. Bleu / Vert / Orange / Jaune.

Référence : 099221 L'unité

DISQUE VOLANT HOMOLOGUE FFDF



POIDS	DIAMÈTRE
150 g	24 cm



Disque volant homologué FFDF en PVC.

Référence : 099245 L'unité

ANNEAU VOLANT MOUSSE



POIDS	DIAMÈTRE
80 g	21 cm



Matière : mousse haute densité. Grande durée de vie (excellente résistance à l'abrasion). Existe en 2 coloris : Bleu et Rouge.

Référence : 081013 L'unité

ANNEAU DECK-TENNIS



POIDS	DIAMÈTRE
200 g	18 cm



Anneau à lancer très souple adapté aux plus jeunes. Disponible en 4 coloris. Bleu / Vert / Rouge / Jaune.

Référence : 099071U L'unité

Référence : 099071R Le lot de 12

ANNEAU À LANCER

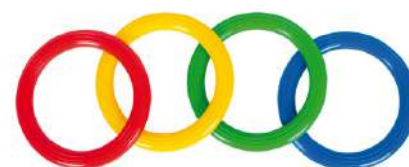

POIDS	DIAMÈTRE
15 g	14,5 cm



Disponible en 4 coloris. Bleu / Vert / Rouge / Jaune.

Référence : 099070U L'unité

Référence : 099070R Le lot de 12

LOT DE 2 RAQUETTES MINI-TENNIS + 2 BALLES



Lot contenant 2 raquettes ABS mini-tennis 40cm (1 bleu + 1 rouge) et 2 balles mousses Ø70mm.

Référence : 099154R Le lot

KIT ÉDUCATIF MINI-TENNIS

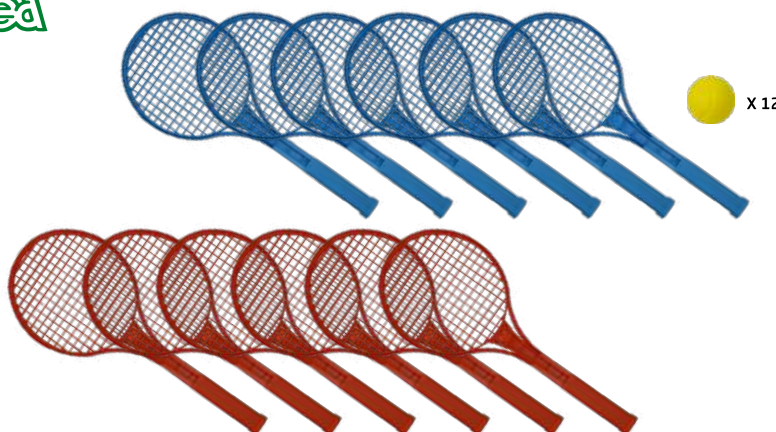

X 12



Raquette	Balle
L. 40 cm	Ø 70 mm

Composé de 6 raquettes plastique rouges, 6 bleues et 12 balles mousse softy.

Référence : 099073R Le kit

LOT DE 2 RAQUETTES DE BEACH BALL



Lot de 2 raquettes de beach-ball. Matière : polyéthylène moulé. Livré avec une balle. Coloris assortis.

Référence : 099072 La paire

JEU DE CATCHER BALL



Balle	Palette
Ø 6 cm	Ø 18,5 cm

Jeu très ludique, développe l'habileté et l'agilité, la balle reste collée aux surfaces grâce au revêtement auto-agrippant. Livré avec une balle.

Référence : 099038 L'unité

JEU DE TOPKARI



Jeu constitué de 2 raquettes bois et d'une balle caoutchouc reliée à une base par un élastique. Pour un travail de coordination et de vivacité.

Référence : 099258 Le jeu

INDIAKA INITIATION



Modèle idéal pour l'apprentissage de l'indiaka. Excellent rapport qualité/prix. Volant en plumes naturelles avec un embout mousse soft. Coloris assortis.

Référence : 081001 l'unité

CESTAS



Set composé de 2 cestas et d'une balle, ce jeu est idéal pour développer la coordination manuelle et visuelle du joueur.

Référence : 099141 Le set

SET DE FLYING BALL



Formé de 2 « flying-ball » avec anses en mousse pour plus de confort et d'une balle de 70mm, ce jeu permet à 2 joueurs de s'échanger la balle de manière très ludique.

Référence : 099142 Le set

• MINI JAVELOT SIFFLEUR VORTEX



POIDS 22 g
LONGUEUR 15,5 cm



Permet de découvrir les plaisirs du lancer. Très apprécié par les enfants de par sa maniabilité.

Référence : 099215U l'unité

• JAVELOT VORTEX



Insertion permettant un sifflement

POIDS 125 g
LONGUEUR 33 cm



Spécialement conçu pour l'initiation aux lancers, le vortex est ludique grâce aux sifflements durant son vol et sécurisant par sa fabrication en mousse. Coloris assortis.

Référence : 099051 l'unité

BALLE COMÈTE

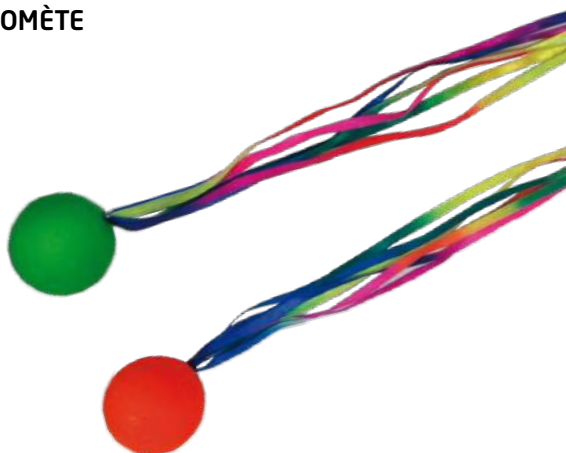

Balle	Rubans
Ø 65 mm	H. 65 cm

POIDS 74 g



Idéale pour l'apprentissage du lancer. Balle en caoutchouc. Agrémentée de rubans multicolores.

Référence : 099247 l'unité

JAVELOT MOUSSE

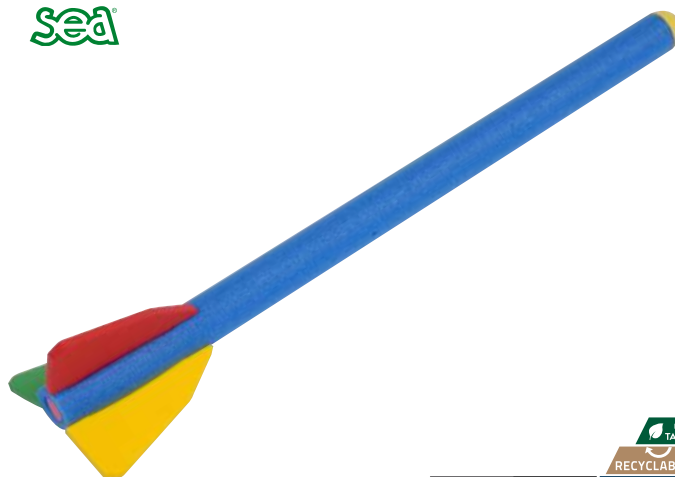

POIDS 110 g
LONGUEUR 90 cm



Mousse haute densité, légèrement lestée sur l'avant.

Référence : 099050 l'unité

BALLON SAUTEUR



A

B



Ballon sauteur gonflable. Matière plastique souple et épaisse. Poignée ergonomique et bouchon.

A	Référence : 099377	Ø 45cm.	Bleu
B	Référence : 099375	Ø 60cm.	Rouge

BALLON GÉANT



75 cm livré avec 2 baudruches +



75 CM.



120 CM.



Ballon géant avec un faible rebond. Adapté aux capacités motrices des enfants, il permet l'amélioration de la coordination oeil-main. Ultra léger. Toile en nylon et vessie en latex.

Référence : 099271	Le ballon avec 2 baudruches	Ø 75cm.
Référence : 099274	Le ballon avec 1 baudruche	Ø 120cm.
Référence : 099272	La baudruche de rechange	Ø 75cm.
Référence : 099273		Ø 120cm.

MALLETTE MOTRICITÉ



Marquage au sol,
voir pages 22-23

KIT



Mallette contenant 32 empreintes vinyle en 4 couleurs (4 paires de pieds, 4 paires de mains, 4 triangles, 4 cercles et 8 flèches). Permet d'appréhender les notions d'équilibre, de formes et de couleurs.

Référence : 069215

L'unité

MALLETTE PARCOURS MOTEUR



KIT



RECYCLABLE

Mallette contenant 36 pièces vinyle en 4 couleurs (4 paires de pieds, 4 paires de mains, 4 rouleaux de marquage, 8 angles et 8 flèches). Permet de constituer des parcours psychomoteurs en associant pieds, mains et formes variées de couleurs différentes. Livrée avec notice.

Référence : 069214

L'unité

MARQUAGE NUMÉROS AU SOL



DIAMÈTRE 20,5 cm
ÉPAISSEUR 3 mm



Marquage au sol avec numéros de 1 à 10. Antidérapant en caoutchouc souple et très solide avec un aspect granuleux sur une face.

Référence : 062981

L'unité

KIT REPÉRAGES AU SOL

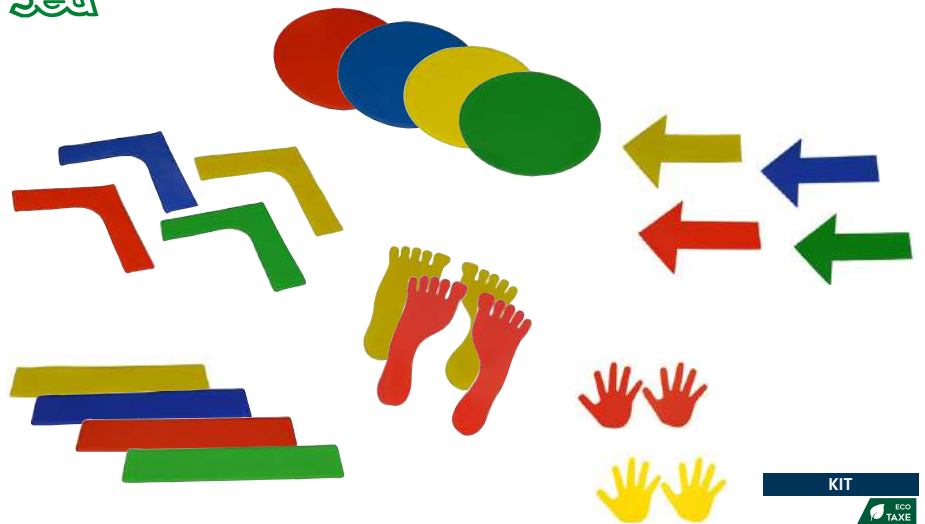

KIT



Ce kit comprend : 4 empreintes rondes, 4 angles, 4 lattes de marquage, 4 flèches vinyles, 2 paires de mains et 2 paires de pieds.

Référence : 069089

Le kit

BOITE DE 7 CRAIES GÉANTES



LONGUEUR 19 cm



Boite de 7 craies pour dessiner sur bétons et enrobés. 7 coloris.

Référence : 060095

L'unité

SLACKLINE



Sangle

l. 50 mm
L. 15 m

Sangle élastique en polyester jaune de 15m destinée à la pratique de la Slackline. La sangle est fixée à l'aide d'une sangle de retenue en polyester de 2m de longueur avec boucles de montage protégées. Poids utilisateur max : 90 Kg. Charge maximale : 3000 Kg. Utilisation intérieur ou extérieur.

Référence : 099306

L'unité

• JEU TACTILE 1



5 structures tactiles existent sous la forme d'une grande plaque à déposer au sol et d'une petite plaque à tenir en main. Cet ensemble comprend 5 grandes plaques (Diamètre 27cm.), 5 petites plaques (Diamètre 11cm.), un bandeau pour les yeux et un sac en tissu.

Référence : 099135 Le kit

• LOT DE 6 PIERRES DE RIVIÈRES



Ces accessoires de forme triangulaire imitant des pierres de gué ont des côtés à pentes variables qui offrent plusieurs degrés de difficulté. Il s'agit de sauter de pierre en pierre sans toucher le sol. Chaque pierre est munie à sa base de patins caoutchouc antidérapants qui protègent également les sols en intérieur. Les Pierres de Rivière peuvent être empilées pour faciliter le rangement. Idées de jeux inclus. Cet ensemble est composé de 3 grandes pierres 36x36x36cm. hauteur : 8.5cm. et de 3 petites pierres 25x25x25cm. hauteur : 4.5cm. Charge maximale 75kg.

Référence : 099132 Le kit

KIT DÉCOUVERTE



Ce kit initiation permet de composer un petit parcours de motricité en mêlant passages sous un jalon, enjambements, sauts... Il est composé de :

- 6 plots à lester
- 10 jalons 1 m
- 4 cerceaux plats assortis (40cm, 50cm, 60cm, 70cm)
- 12 pinces multifonctions.

Référence : 099326 Le kit

KIT MOTRICITÉ CIBLES



Ce kit comprend :

- 3 cônes fendus H. 30 cm percés 8 trous
- 3 cônes fendus H. 50 cm percés 12 trous
- 3 jalons 1,20 m
- 3 cerceaux plats Ø 40 cm
- 6 cerceaux plats Ø 50 cm
- 6 pinces multifonctions
- 3 ballons rugby mousse
- 6 balles mousse Ø 7 cm
- 1 grand sac matelot en mailles ajourées.

Référence : 099327 Le kit

KIT MOTRICITÉ MULTIJEU



Les différents diamètres de cerceaux permettent de varier la difficulté des jeux. Il comprend :

- 8 briques multijeu
- 16 jalons 80 cm
- 8 cerceaux plats diamètre 40 et 70 cm
- 20 pinces multifonctions
- 6 balles mousse 9 cm
- 1 grand sac matelot en mailles ajourées.

Référence : 099328 Le kit

KIT MOBILITÉ DEXTÉRITÉ



Un kit idéal pour l'apprentissage du lancer sur cibles : les variétés de hauteurs et diamètres sont modulables. Les objets à lancer fournis permettent aux enfants de découvrir différentes manières de lancer.

Ce kit comprend :

- 6 cônes fendus H. 30 cm percés 8 trous
- 3 cônes fendus H. 50 cm percés 12 trous
- 10 jalons 80 cm + 2 jalons 1 m
- 5 cerceaux plats Ø 40 cm
- 3 cerceaux plats Ø assortis (50cm, 60cm et 70cm)
- 12 pinces multifonctions
- 3 mini-javelots en mousse
- 4 balles mousse Ø 7 cm
- 2 ballons mousse Ø 17,5 cm
- 1 grand sac matelot en mailles ajourées.

Référence : 099330 Le kit

KIT FRANCHISSEMENT



Ce kit complet permet une diversité d'exercices pour plusieurs activités motricielles : sauts, enjambements, rampements, vitesse... Un parcours avec alternance de parties lentes et rapides en combinant des obstacles de différentes natures et hauteurs. Il comprend :

- 1 lot de 20 multimarqueurs extra-souples avec encoches
- 6 cônes fendus H. 50 cm percés 12 trous
- 10 jalons 1,20 m
- 14 jalons 1 m
- 8 jalons 80 cm
- 24 pinces multifonctions
- 4 cerceaux plats Ø 70 cm
- 8 plots à lester
- 1 grand sac multisports de rangement.

Référence : 099331 Le kit

POUTRE D'ÉQUILIBRE DROITE, COURBE ET INTERSECTION



Il est possible de combiner les poutres droites, les poutres courbées et de modifier les trajectoires avec les intersections. Très facile à assembler et à défaire, coloris assortis.

Référence : 099123U	Poutre droite	L'unité
Référence : 099124U	Poutre courbe	L'unité
Référence : 099125U	Intersection	L'unité

* Non soumis à l'écotaxe.

BRIQUE MULTIEUX

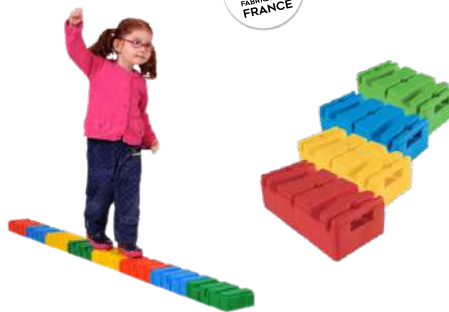

Brique	
L.	15 cm
L.	31 cm
H.	10 cm



Elles s'emboîtent, s'empilent, s'accrochent sur tous les côtés pour réaliser obstacles, parcours, poutres d'équilibre, constructions, etc. Utilisées seules ou en combinaison avec jalons et cerceaux plats. Disponible en 4 couleurs (rouge/jaune/vert/bleu). Matière : plastique. Le dessus de brique s'emboîte sur les briques SEA pour former un ensemble demi-sphérique. Surface grainée antidérapante pour stimuler le toucher et l'équilibre.

Référence : 099322	Le lot de 12 briques	couleurs assorties
Référence : 099323	Le lot de 24 briques	couleurs assorties
Référence : 099324	Le lot de 40 briques	couleurs assorties

PLATEAU D'ÉQUILIBRE BOIS

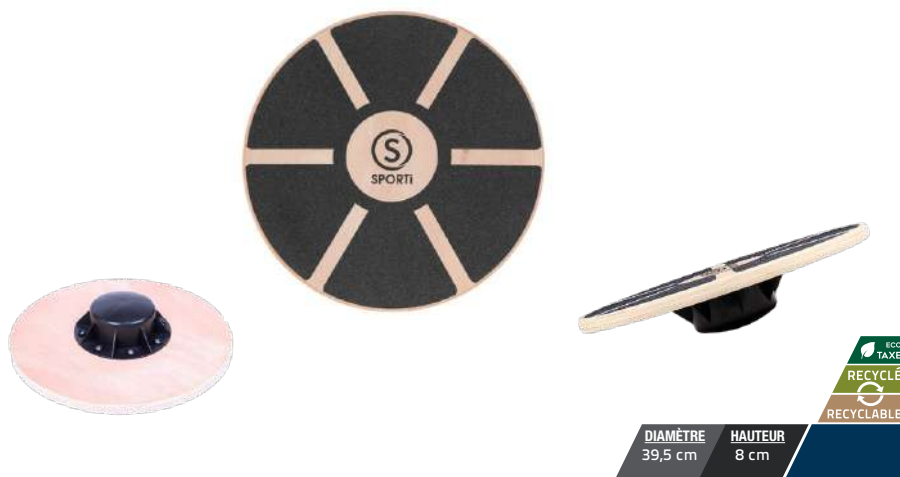

Idéal pour développer l'équilibre statique. Planche en bois avec un dessus antidérapant. Demi sphère pour les premières sensations d'équilibre. Poids maxi 110kg

Référence : 082027	L'unité
--------------------	---------

ROLLA BOLLA



Planche		Cylindre	
L.	28 cm	L.	40 cm
L.	73,5 cm	Ø	11 cm



Planche d'équilibre en composite. Épaisseur 3,6cm avec surface antidérapante. Rouleau PE. Poids max utilisateur: 160kg.

Référence : 082005	L'unité
--------------------	---------

GO GO 4 ROUES



Très stable, il permet d'acquérir les notions d'équilibre sans danger tout en s'amusant à se mouvoir librement.

Référence : 082031	L'unité
--------------------	---------

PAIRE D'ÉCHASSES PVC ANTIDÉRAPANTES



DIAMÈTRE	HAUTEUR
11 cm	12 cm



De forme cylindrique pour une meilleure initiation à l'équilibre et à la motricité. Base en caoutchouc antidérapante. Coloris : rouge et cordelette bleue.

Référence : 082073	La paire
--------------------	----------

PARACHUTE



Permet de travailler la cohésion d'un groupe et la coordination des mouvements de chaque participant. En toile nylon de différentes couleurs. Livré en sac individuel. Existe en 2 tailles : diamètre 6 m. avec 16 anses, et diamètre 3.5 m. avec 12 anses.

Référence : 099120 Ø 3,5m.
Référence : 099121 Ø 6m.



TUNNEL



Très ludique, ce tunnel de 1.80m de long et de diamètre 60cm fera la joie des plus jeunes. Se plie facilement, sac de transport inclus.

Référence : 099250 L'unité

DIAMÈTRE 60 cm
LONGUEUR 1,80 m



JEU DE 6 BOULES DE PÉTANQUE PVC



Set composé de 6 boules et d'un « cochonnet » pour la pratique de la pétanque en toute sécurité.

Référence : 099231 L'unité



LOT DE 6 BALLES AU PIED



Après avoir enfilé sa jambe dans l'anneau, le but du jeu est de faire tourner la balle autour de soi sans toucher la ficelle avec son autre jambe. Idéal pour un travail de coordination. Coloris assortis.

Référence : 063242 Le lot de 6



COURSE EN SAC



Set de 6 sacs de différentes couleurs numérotés de 1 à 6, fabriqué en nylon très résistant avec double couture et 2 anses de maintien. Idéal pour un travail de coordination et d'équilibre.

Référence : 099235 Le lot de 6 sacs



ÉLASTIQUE 3M



Jeu de l'élastique. Idéal pour les cours de récréation.

Référence : 044057 l'unité

LONGUEUR 3 m



ENSEMBLE SEAU, PELLE ET ACCESSOIRES



Set de plage composé d'une pelle, d'un tamis et d'un seau souple pour éviter tout risque de blessure.

Référence : 099233 l'unité



FEUX DE SIGNALISATION SCOLAIRE



Avec télécommande

Base	
H.	11 cm
Ø	22 cm
Jalon	
Ø	25 mm
L.	160 cm



Ensemble composé d'un feu tricolore pour les véhicules et d'un feu piétons. 9 programmes automatiques permettant de simuler des conditions réelles de circulation. Possibilité d'allumer chaque symboles individuellement. Fonctionne avec télécommande et 6 piles AA (non fournies). Disponible en kit.

Référence : 099351 le système de signalisation
 Référence : 099378 Le kit avec 1 jalons de 160cm + 1 base



Ces panneaux sont conçus pour une initiation au code de la route. Ils permettent la réalisation de circuits à parcourir en patins, vélo, patinette, etc. Les modèles avec supports sont livrés avec des jalons plastiques et des bases lestées. Ces parcours sont facilement montables et démontables et peuvent ainsi être très souvent modifiés.

Panneaux

Les obligations	Les dangers	Les interdictions
<p>1 Tourner à droite</p>	<p>5 Virage à droite</p>	<p>10 De doubler</p>
<p>2 Tourner à gauche</p>	<p>6 Virage à gauche</p>	<p>11 Sens interdit</p>
<p>3 Sens giratoire</p>	<p>7 Priorité à droite</p>	<p>12 Stationnement interdit</p>
<p>4 Aller tout droit</p>	<p>8 Endroit fréquenté par les enfants</p>	<p>13 De tourner à droite</p>
	<p>9 Passage pour piétons</p>	<p>14 De tourner à gauche</p>
		<p>15 STOP</p>
		<p>16 Cyclistes interdits</p>

Référence : 099372

L'unité au choix

KIT PANNEAUX + SUPPORT

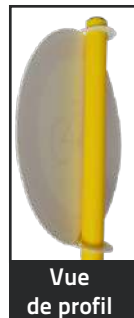

Base	
H.	11 cm
Ø	22 cm
Jalon	
Ø	25 mm
L.	100 cm



Kit composé d'un jalon, une base et un panneau au choix parmi les 16 possibilités (réf : 099372).

Référence : 099373 Le kit au choix

SUPPORT AFFICHE



Ø intérieur
25 mm



Support transparent pour afficher facilement vos documents, en intérieur comme en extérieur. Les feuilles A4 s'insèrent en quelques secondes grâce aux clips. Se fixe sur tout jalon ou piquet de slalom. Vendu en lot de 5.

Réf : 063408

Le lot de 5 supports

Réf : 063403

Le kit (5 supports + 5 jalons de 160cm jaune + 5 bases de fixation rigides)

Filets et équipements terrains

FOOTBALL 184

Accessoires filets	184
Filets football à 8	185
Filets football à 11	186
Buts à sceller et buts mobiles	188
Buts transportables	189
Buts repliables et accessoires	190
Abris de touche	191

BASKET-BALL 192

Filets	192
Cercles, panneaux et accessoires	193
Buts	194

HANDBALL 196

Filets	196
Buts	197
Cible, réducteurs et mini-buts de handball	198

VOLLEY-BALL 199

Poteaux	199
Filets	200
Mires, accessoires de volley et beach-volley	201

TENNIS 202

Filets	202
Poteaux et accessoires	203

BADMINTON 204

Filets	204
Poteaux	205

RUGBY 206

Buts et accessoires	206
---------------------	-----

ÉQUIPEMENT DU STADE 207

Clôtures pare-ballons et filet brise-vue / brise-vent	207
---	-----

À DÉCOUVRIR

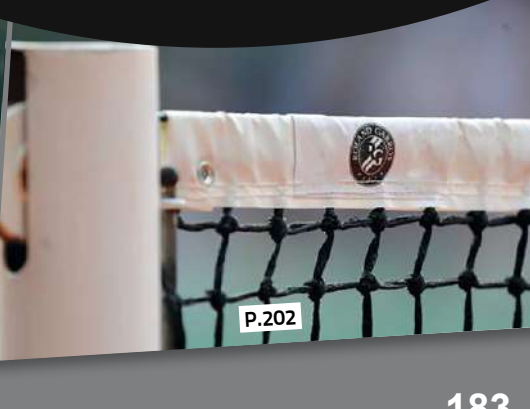

COMMENT CHOISIR SON FILET ?

1. MATIÈRE

POLYETHYLENE (PE)

- Pour un usage extérieur/ intérieur
- Matière résistante aux UV
- Filets majoritairement avec nœuds pour une meilleure tenue du filet

POLYPROPYLÈNE (PP)

- Pour un usage extérieur/ intérieur
- Matière résistante aux UV
- Filets plus souples, sans nœuds

2. CÂBLÉ OU TRESSÉ

FIL CÂBLÉ

- Pour l'entraînement et le loisir
- Les brins sont "twistés" pour composer le fil

FIL TRESSÉ

- Pour la compétition, les usages intenses
- Les brins sont "tressés" pour composer le fil
- Présente une plus grande souplesse que le câblé

3. MAILLE SIMPLE OU DOUBLE

La maille double offre une résistance au choc supérieure à une maille simple

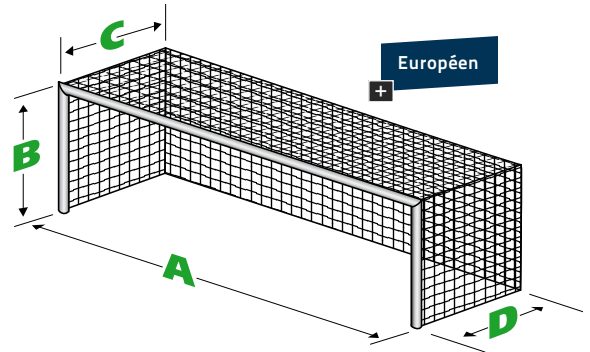
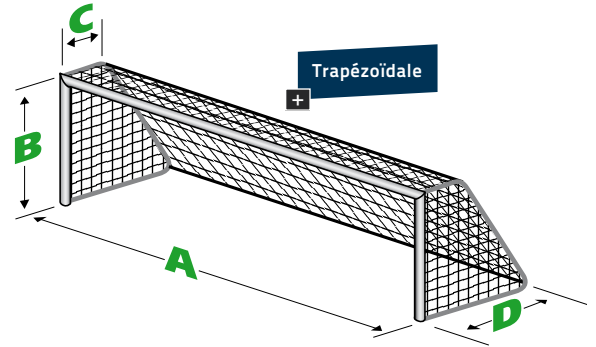

Maille simple

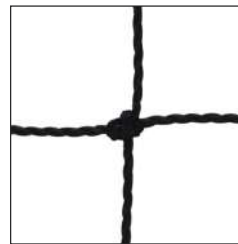

Maille double



LES ACCESSOIRES :

ROULEAU DE 25M. DE SANDOW / RÉF : 022008



- Pour fixation du filet sur les buts
- Bobine de 25m - Rouge

RECYCLABLE

L'unité :

JEU DE 26 PIQUETS / RÉF : 060146

- Pour fixer le filet au sol

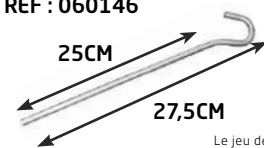

Le jeu de 26 :

JEU DE 4 SANDOWS Ø 10MM
RÉF : 022110

- Avec boucles
- Longueur : 50cm.



Le jeu de 4 :

• CROCHET FILET BUT ACIER (AVEC VIS)



Crochet très résistant. Pour but en acier avec vis.

Référence : 060042 L'unité

• CROCHET FILET POUR BUT ALU



Crochet très résistant. Pour but à glissière en aluminium.

Référence : 060043 L'unité

• CROCHET FILET POUR BUT ALUMINIUM



Crochet plastique pour but aluminium à glissière. A l'unité. Largeur : 3 cm - Hauteur : 2 cm - épaisseur : 0,91 cm.

Référence : 060041 L'unité

FOOTBALL À 8 - FORME TRAPÉZOÏDALE

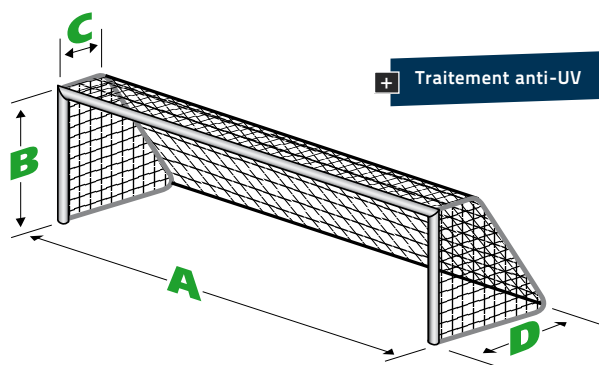

	Dimensions AxBxCxD	Avec ou sans nœuds	Type de filet*	Ø du fil (mm)	Coloris	Référence		La paire
						Maille 145 mm	Maille 120 mm	
FORME TRAPÉZOÏDALE								
BUT À SCELLER	6 x 2,10 x 0,80 x 1,60 m	avec nœuds	PE câblé	2 mm double	●	Réf.065001	-	
		sans nœuds	PP tressé	3 mm simple			Réf.065004	
		avec nœuds	PE tressé	3 mm simple		Réf.065123	-	
BUT TRANSPORTABLE ET BUT MOBILE	6 x 2,10 x 0,87 x 2,03 m	avec nœuds	PE tressé	3 mm simple		Réf.065069	-	
						Réf.065069U	-	
BUT RABATTABLE	6 x 2,10 x 0,60 x 1,60 m	avec nœuds	PE tressé	3 mm simple		Réf.065009	-	

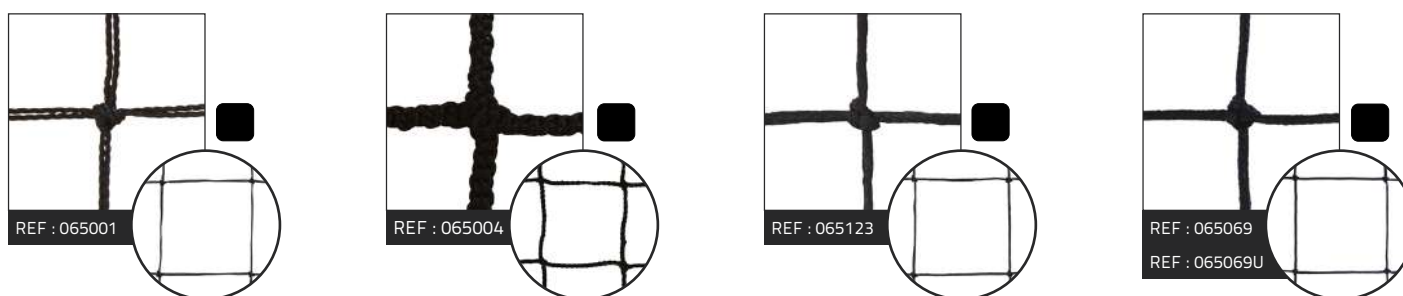

Coupe ajustée +

Filet légèrement plus court sur les côtés = dimension spécifique pour but rabattable. Le filet ne traîne pas au sol et ne s'enroule pas autour du rouleau.

*PE tressé = fil tressé polyéthylène - PE câblé = fil câblé polyéthylène - PP = polypropylène

FOOTBALL À 11 - FORME TRAPEZOÏDALE



But à sceller



But transportable

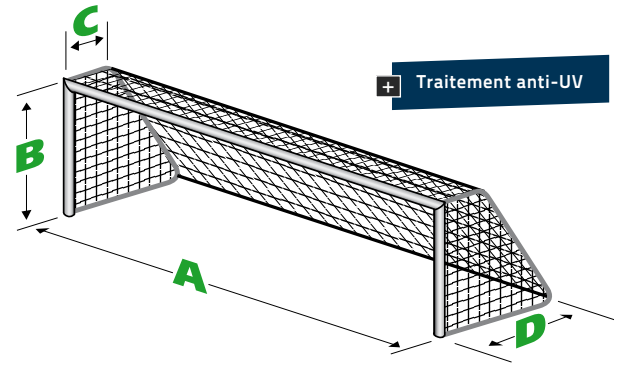

	Dimensions AxBxCxD	Avec ou sans noeuds	Type de filet*	Ø du fil (mm)	Coloris	Utilisation	Référence		La paire
							Maille 145 mm	Maille 120 mm	
FORME TRAPÉZOÏDALE									
BUT À SCELLER	7,50 x 2,50 x 0,80 x 2m	avec noeuds	PE tressé	3 mm simple	● ○	Entraînement, Compétition	Réf.065104	-	
		sans noeuds	PP tressé	3 mm simple	● ○	Entraînement, Compétition	-	Réf.065005	
		sans noeuds	PP tressé	4 mm simple	● ● ● ● ● ● ● ●	Compétition	-	Réf.065116	
BUT TRANSPORTABLE	7,50 x 2,50 x 1 x 2m	avec noeuds	PE tressé	3 mm simple	●	Entraînement	Réf.065097	-	(l'unité)

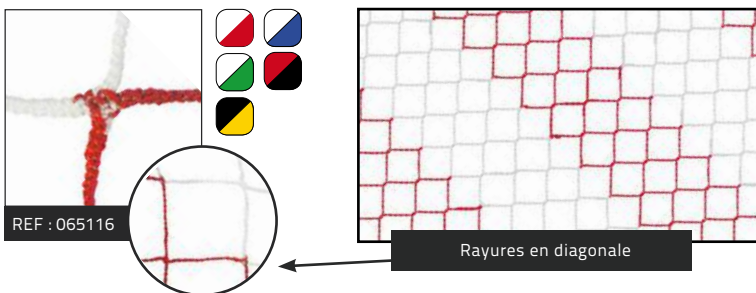
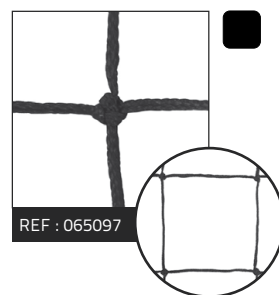
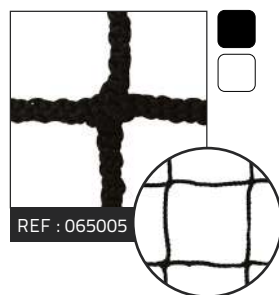
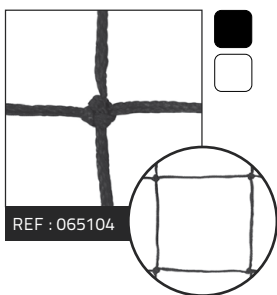

*PE tressé = fil tressé polyéthylène - PP = polypropylène

FOOTBALL À 11 - FORME EUROPÉENNE



But à sceller

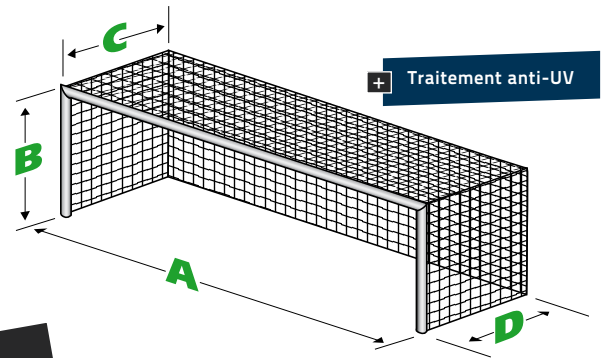

	Dimensions AxBxCxD	Avec ou sans nœuds	Type de filet*	Ø du fil (mm)	Coloris	Utilisation	Référence		Maille 120 mm hexagonale	La paire 	
							Maille 145 mm	Maille 120 mm			
FORME EUROPÉENNE											
BUT À SCELLER	7,50 x 2,50 x 2 x 2 m	avec nœuds	PE tressé	3 mm simple		Compétition	Réf.065209	-	-		
				4 mm simple		Compétition	Réf.065109	-	-		
						Compétition	-	Réf.065062	-	-	
		sans nœuds	PP tressé	4 mm simple		Compétition	-	Réf.065118	-	-	
						Compétition	-	-	Réf.065060 (Nid d'abeille)		
						Compétition			Réf.065210 (Nid d'abeille)		

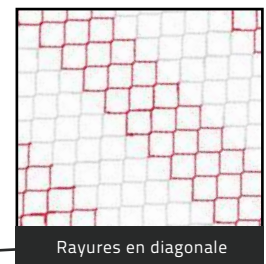
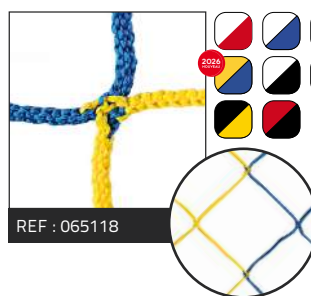
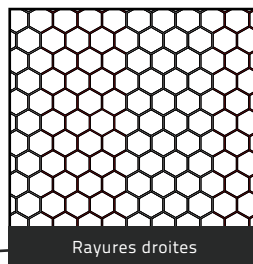
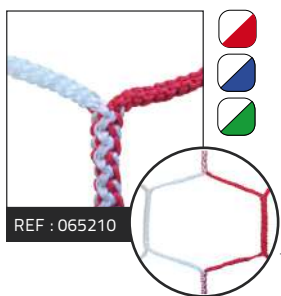
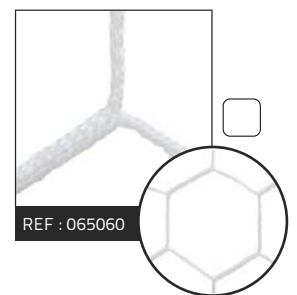
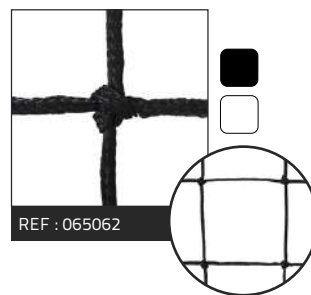
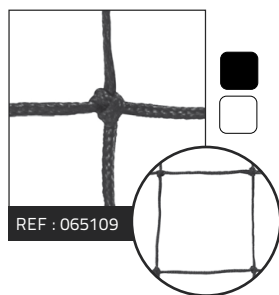
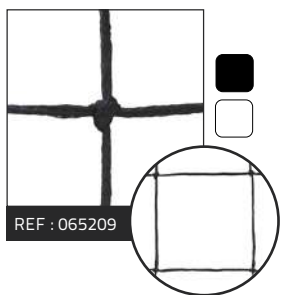

*PE tressé = fil tressé polyéthylène - PP = polypropylène

• BUTS À 8 À SCELLER



(1) oreilles

Livré avec les 56 crochets nécessaires pour une paire de filets



Profil but Aluminium Profil but Acier

LONGUEUR 6 m HAUTEUR 2,10 m



RECYCLÉ RECYCLABLE

Buts de football à sceller de dimensions 6 x 2.1m. Poteaux et transversale en aluminium plastifiés blanc ou en acier plastifiés blanc, Ø102mm. Livré sans filet.

Options :

- Oreilles de support filet en acier galvanisé plastifié vert Ø32mm.
- Jeu de 4 fourreaux aluminium Ø102mm.- Longueur utile 360mm + couverts.

Buts à 8 à sceller diamètre du tube 102mm

Référence :	Matière :	Poids unitaire :	(1)Oreilles :	Conditionnement
064005	Acier	42,50kg.	sans	La paire
064006	Acier	42,50kg.	avec	La paire
064007	Aluminium	29kg.	sans	La paire
064008	Aluminium	29kg.	avec	La paire

Jeu de 4 fourreaux aluminium Ø102mm

Référence : 060035 Le jeu de 4

• BUTS À 11 À SCELLER



Livré avec les 64 crochets nécessaires pour une paire de filets



Profil but Aluminium Profil but Acier

LONGUEUR 7,32 m HAUTEUR 2,44 m



RECYCLÉ RECYCLABLE

Buts de football à sceller de dimensions 7.32 x 2.44m. Poteaux et transversale en aluminium plastifiés blanc ou en acier plastifiés blanc, Ø102mm. Livré sans filet.

Options :

- 060035 Jeu de 4 fourreaux aluminium Ø102mm

Buts à 11 à sceller

Référence :	Matière :	Poids unit. :	Traitement :	Vendu à :
064017	Acier Ø102mm.	75kg.	Galvanisé plastifié blanc	La paire
064019	Aluminium Ø102mm.	34kg.	Plastifié blanc	La paire

Jeu de 4 fourreaux aluminium Ø102mm

Référence : 060035 Le jeu de 4

• BUT À 8 MOBILE



Livré avec les 96 crochets nécessaires pour une paire de filets



LONGUEUR 6 m HAUTEUR 2,10 m



RECYCLÉ RECYCLABLE

But de football transportable de dimensions réglementaires. Avec montant acier galvanisé plastifié Ø102mm. ou aluminium plastifié Ø102mm. Arceaux latéraux réalisés en tube acier galva Ø32mm. plastifiés vert.

Barre de stabilisation en partie basse reliant les arceaux latéraux entre eux. Le filet (non fourni) se fixe sur les crochets à l'arrière du but. Les buts sont livrés avec 2 ancrages de sécurité par but. Livré sans filet.

Référence :	Matière :	Poids unitaire :	Conditionnement
064015	Acier	150kg	La paire
064016	Aluminium	130kg	La paire
060034	Jeu de 4 gaines d'ancrage		
060107	Jeu de dispositif d'ancrage type queue de cochon Ø32mm.		

• BUT 5X2M MOBILE OU À SCELLER



Livré avec les crochets nécessaires

LONGUEUR 5 m HAUTEUR 2 m



RECYCLÉ RECYCLABLE

Montants et transversale Ø102mm en aluminium plastifié blanc. Arceaux de Ø32mm en acier galvanisé plastifié gris RAL 7016. Fixation du filer par des crochets nylon à l'arrière de la façade. Pièces de jonction en aluminium moulé. Ancrages fournis. Fourreau en option.

Référence :	Modèle :	Poids unitaire :	Conditionnement
064046	But mobile	157 kg	La paire
064047	But à sceller	157 kg	La paire
060034	Jeu de 4 fourreaux de scellement		



BEACH-SOCCER :
Nous consulter.

Autres produits sur demande

Retrouvez nos filets de Football
pages : 184 à 187

• BUT À 8 ET 11 TRANSPORTABLE



(1)

Dimensions	
H.	2,10 m
L.	6 m

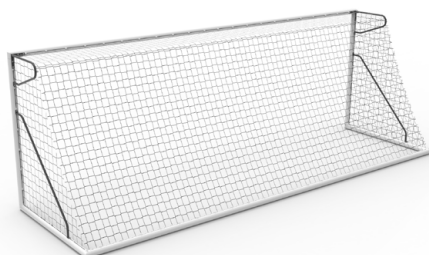

(2)

Dimensions	
H.	2,44 m
L.	7,32 m

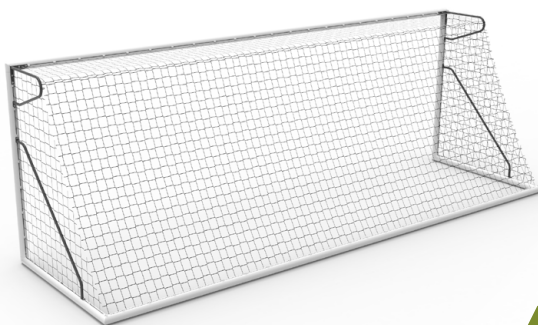

Livré avec les crochets nécessaires pour une paire de filets :
but à 8 = 112 / but à 11 = 144

But de football transportable robuste léger et facile à déplacer en tube aluminium Ø102mm. plastifié blanc, avec oreilles support filet et jambes de force réalisées en tube acier galva Ø32mm. plastifié vert. Pièces de jonction en aluminium moulée dans les angles de la façade. Fixation du filet par crochet nylon se clipsant dans la glissière du profil. Livré avec 2 ancrages de sécurité par but. Livré sans filet.

1 / But à 8 transportable			
Référence :	Matière :	Poids :	Conditionnement
064425	Aluminium	62,5kg.	unité
064426	Aluminium	125kg.	paire
2 / But à 11 transportable			
Référence :	Matière :	Poids :	Conditionnement
064020U	Aluminium	70kg.	unité
064020	Aluminium	140kg.	paire
Jeu de 4 gaines d'ancrages supplémentaires avec brides			
Référence : 060037		Le jeu de 4	

• JEU DE 2 ROUES ESCAMOTABLES POUR BUTS DÉJÀ LESTÉS



Exemple de montage :
River Plate
+ Jeu de 2 roues



2 roues gonflables escamotables, à assembler sans perçage. Adaptable sur tous les buts transportables lestés à 8 et à 11 joueurs de notre catalogue.

2 ROUES ESCAMOTABLES GONFLABLES

Référence : 060024

1 jeu de 2 roues

• RIVER PLATE POUR BUT À 8 ET 11



But autolesté pour plus de sécurité



Roues gonflables pour un transport facile sur le terrain



Le River plate est un système de lestage mobile (à remplir avec 80 kg de sable non fourni). 2 tubes en acier à remplir avec du sable, colliers et platines de fixation. 3 roues gonflables pour tout type de transport. Poignées de transport.

SYSTÈME DE LESTAGE RIVER PLATE POUR BUT TRANSPORTABLE

Référence : 060031

1 système de lestage

• SYSTÈME DE DÉPLACEMENT 4 ROUES ESCAMOTABLES + LESTS



Système de déplacement composé de : 4 roues gonflables escamotables, à assembler sans perçage + 2 tubes à lester en acier plastifié blanc de 10 x 300cm. Adaptable sur tous les buts transportables à 8 et à 11 joueurs de notre catalogue. Livré sans but.

Référence : 060023

Le système 4 roues + lests

• BUTS À 8 REPLIABLE ANFIELD



LONGUEUR 6 m
HAUTEUR 2,10 m

Buts de football de dimensions réglementaires 6 x 2.1m avec façade en acier plastifié blanc ou aluminium plastifié blanc Ø102mm. Cadre arrière en acier galvanisé à chaud, 40x40mm, profondeur réglable de 2.1m à 3.1m., barres coulissantes haut et bas en acier 34x34mm, une cornière de renfort vertical et rouleaux de déplacement en acier electrozingué. Rotation par étrier pivot en façade et par fourreaux arrières (non fournis). Livré sans filet.
Option : fourreaux de scellement.

But à 8 repliable

Référence :	Matière :	Conditionnement
064208	Acier	La paire
064210	Aluminium	La paire

Jeu de 4 fourreaux supplémentaires (pour une paire de but)

Référence : 060032	Diamètre : 60mm
--------------------	-----------------

• BUTS À 8 CAMP NOU 3



LONGUEUR 6 m
HAUTEUR 2,10 m

Buts à 8 pivotant repliables de dimensions réglementaires 6m x 2.1m. Avec façade avant en acier galvanisé 102mm ou en aluminium 102mm plastifié blanc. Cadre arrière en acier galvanisé à chaud 80 x 40mm et 70 x 30mm, 2 renforts fixes sur le cadre arrière et 1 renfort mobile amovible. Profondeur réglable pour une zone libre de 2,5 à 3,6m (norme imposée par la FFF). Rouleaux de déplacement en acier galvanisé longueur 300 mm, pivotement sur la cage à l'arrière sur bague polyamide.
«+ Produits» : rotation facilitée, profondeur réglable lors de l'installation, façade en aluminium ou en acier, robustesse même pour les longs déports. Livré sans filet.

Référence :	Matière :	Conditionnement
064427	Aluminium	La paire
064434	Acier	La paire

• SYSTÈME DE RELEVAGE DE FILET

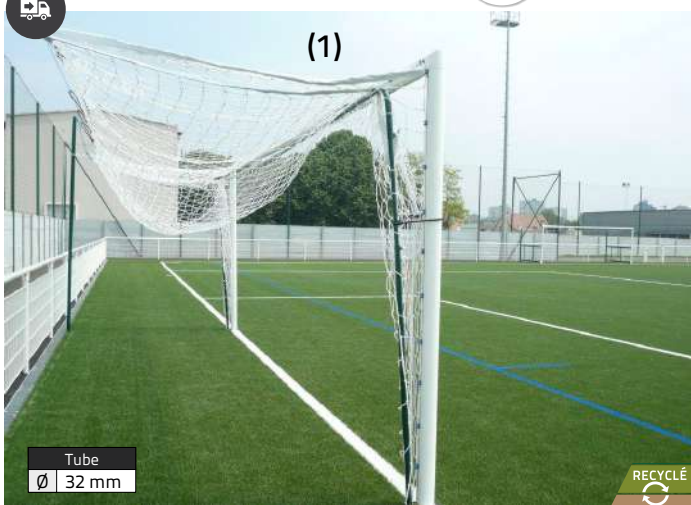

Tube
Ø 32 mm

Système en tube acier galvanisé plastifié vert. Ce système est conçu pour mettre le filet en position haute afin de pouvoir remonter l'ensemble des filets lors du passage de la tondeuse. Profondeur réglable de 1.3 à 1.8m pour but à 8 et de 2m à 2.7m pour but à 11. Vendu à la paire.

(1) Système de relevage du filet

Référence : 060038	But à 8
Référence : 060039	But à 11

• MÂTS



Tube
Ø 50 mm

(2) Jeu de 4 mâts acier galvanisés pour but à 8 et à 11

Mâts réalisés en tubes acier plastifiés vert. Livré sans fourreaux.

Référence : 060046	Jeu de 4 mâts but à 8
Référence : 060047	Jeu de 4 mâts but à 11
Référence : 060050	Jeu de 4 fourreaux pour mâts arrières Ø50mm

(2) Jeu de 6 mâts acier galvanisés pour but à 11

Mâts réalisés en tubes acier plastifié vert. Livré sans fourreaux.

Référence : 060048	Jeu de 6 mâts but à 11
Référence : 060051	Jeu de 6 fourreaux pour mâts arrières Ø50mm

• JEU DE 4 OREILLES POUR BUT À 8 ET 11



Jeu de 4 oreilles supplémentaires pour but à 8 et à 11 réalisées en tubes acier galva Ø32mm. plastifié vert.

Référence : 060040	Le jeu de 4
--------------------	-------------

• ANCRAGE QUEUE DE COCHON



Dispositif d'ancrage type « queue de cochon » pour 1 but de foot transportable à 8 et à 11 de Ø102mm.

Référence : 060092	La paire
--------------------	----------

• SABOT MÉTAL GALVANISÉ



Jeu de 2 sabots de transport pour but transportable à 8 ou 11 joueurs.

Référence : 060090	L'unité
--------------------	---------

• **ABRI DE TOUCHE EN ALUMINIUM BLANC - ARRIÈRE POLYCARBONATE* - CÔTÉ PETG***



- Produit léger et démontable, résistant à la corrosion
- Structure : Cadre carré de 40 x 40 mm en aluminium plastifié blanc
- Longueurs disponibles : 1 - 1,5 - 2 - 2,5 - 3 - 3,5 - 4 - 5 et 6 m
- Assise : lisses en aluminium renforcé, gris RAL 7016
- Ancrage : chevilles à frapper fournies
- Protections latérales : PETG transparent 2 mm
- Protections arrières : polycarbonate alvéolé 6 mm

HAUTEUR 1,60m		
Référence :	Longueur	Capacité
060001A	1m.	2 personnes
060001A	1,50m.	3 personnes
060001A	2m.	4 personnes
060001A	2,50m.	5 personnes
060001A	3m.	6 personnes
060001A	3,50m.	7 personnes
060001A	4m.	8 personnes
060001A	5m.	10 personnes
060001A	6m.	12 personnes

HAUTEUR 2m		
Référence :	Longueur	Capacité
060002	1m.	2 personnes
060002	1,50m.	3 personnes
060002	2m.	4 personnes
060002	2,50m.	5 personnes
060002	3m.	6 personnes
060002	3,50m.	7 personnes
060002	4m.	8 personnes
060002	5m.	10 personnes
060002	6m.	12 personnes

• **ABRI DE TOUCHE EN ALUMINIUM PLASTIFIÉ BLANC - ARRIÈRE TÔLE ET COTÉ PETG***



- Structure :
- Cadre en carré de 40 x 40 mm en aluminium plastifié blanc
- Longueurs disponibles : 1 - 1,5 - 2 - 2,5 - 3 - 3,5 - 4 - 5 et 6 m
- Assise : lisses en aluminium renforcé, gris RAL 7016
- Protections latérales : PETG transparent 2 mm
- Protections arrières : plaque sandwich Alu/PE/Alu plastifiée blanche
- Ancrage : chevilles à frapper fournies

HAUTEUR 1,60m		
Référence :	Longueur	Capacité
060003	1m.	2 personnes
060003	1,50m.	3 personnes
060003	2m.	4 personnes
060003	2,50m.	5 personnes
060003	3m.	6 personnes
060003	3,50m.	7 personnes
060003	4m.	8 personnes
060003	5m.	10 personnes
060003	6m.	12 personnes

HAUTEUR 2m		
Référence :	Longueur	Capacité
060104	1m.	2 personnes
060104	1,50m.	3 personnes
060104	2m.	4 personnes
060104	2,50m.	5 personnes
060104	3m.	6 personnes
060104	3,50m.	7 personnes
060104	4m.	8 personnes
060104	5m.	10 personnes
060104	6m.	12 personnes

*PETG = PolyEthylene Terephthalate Glycolisé = TRANSPARENT / Polycarbonate = TRANSLUCIDE

• **ABRI DE TOUCHE MONOBLOC ANTIVANDALISME**



Structure livrée montée.

- Structure en carré aluminium 50 x 50 mm plastifié
- Assise et dossier en aluminium plastifié RAL 7016
- Profil disponible standard ou cintré
- Remplissage latéral en panneau sandwich alu/pe/alu blanc ou PET transparent.
- Remplissage arrière en panneau sandwich alu/pe/alu blanc.
- Ancrage avec chevilles à frapper fournies

Nombreuses options et personnalisations possibles sur demande.

HAUTEUR 1,80m		
Longueur	Capacité	Nombre de module
1,50m.	3 personnes	1 module
3,00m.	6 personnes	2 modules
3,50m.	7 personnes	1 module
4,00m.	8 personnes	2 modules
4,50m.	9 personnes	3 modules
5,00m.	10 personnes	2 modules
6,00m.	12 personnes	2 modules
7,50m.	15 personnes	3 modules

• **JEU DE 2 ROUES POUR 1 ABRI DE TOUCHE**



Roues souples diamètre 302mm, Largeur 105mm. Faciles à rouler. Charge : 180kg/roue.

Référence : 060005

Le jeu de 2



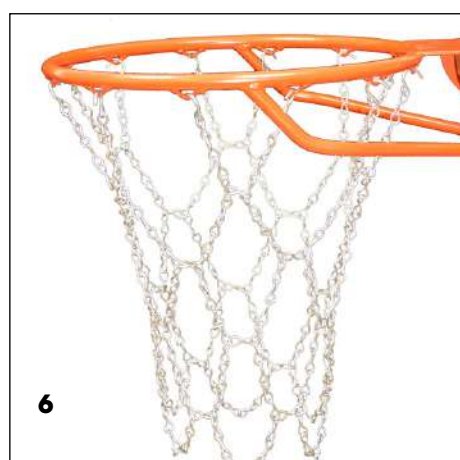

UTILISATION	RÉFÉRENCE	MATÉRIAU	Ø DU FIL (mm)	COLORIS	La paire
SCOLAIRE/ LOISIR	Réf.065080 (1)	Polypropylène tressé	4		
ENTRAÎNEMENT	Réf.065079 (2)	Nylon (polyamide) tressé	4		
	Réf.065063 (3)	Nylon (polyamide) tressé	6		
COMPÉTITION	Réf.065068 (4)	Polypropylène tressé «anti whip»	6		
	Réf.065078 (5)	Polyester / Coton tressé	6		
	Réf.065082	Polyester / Coton tressé	8		
URBAINE	Réf.065071 (6)	Maille métal (anti-vandalisme)	/	/	(l'unité)

CERCLES DE BASKET-BALL						
Désignation	Type de cercle	Référence	Pratique	Descriptif	Dimensions	
▪ (1) CERCLE RENFORCÉ ENTRAÎNEMENT	Fixe	064196 (1) 	Entraînement	Cercle réglementaire renforcé pour un usage en entraînement. Installation en intérieur ou en extérieur. Attache de type queue de cochon. Ø du tube : 20mm.	Ø du cercle : 45 cm Poids : 5,9 kg	
(2) CERCLE RENFORCÉ COMPÉTITION	à déclenchement	064197 (2)	Compétition	Cercle à déclenchement taré à 105 kg. Attache de type «tube» (attache du filet par toron de sécurité)	Ø du cercle : 45 cm Poids : 11Kg	

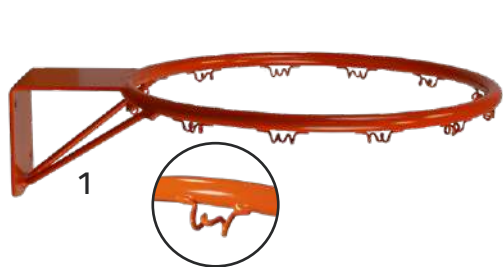

• PANNEAUX* DE BASKET-BALL					
Désignation	Référence	Pratique	Matériau	Dimensions	
(1) PANNEAU DEMI-LUNE	064058	Entraînement	Polyester	L. 1,12 m x l. 0,78 m	
(2) PANNEAU RECTANGULAIRE	064059			L. 1,20 m x l. 0,90 m	
(3) PANNEAU RECTANGULAIRE	064060	Compétition	Polyester	L. 1,80 m x l. 1,05 m	
(4) PANNEAU RECTANGULAIRE	064062		Métacrylate transparent avec contour blanc		

*Panneaux livrés non percés

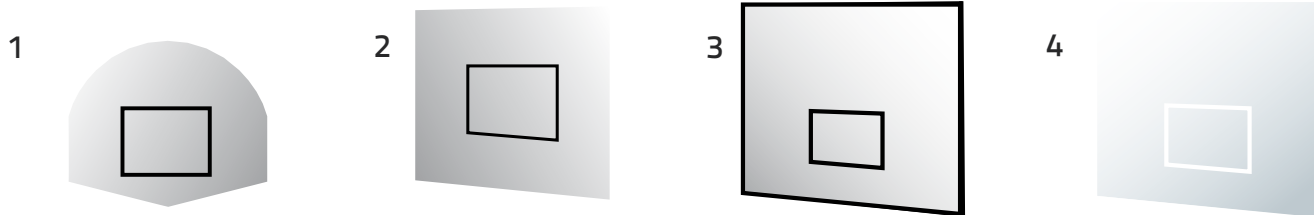

• PROTECTIONS DE POTEAUX



• PROTECTIONS PANNEAU

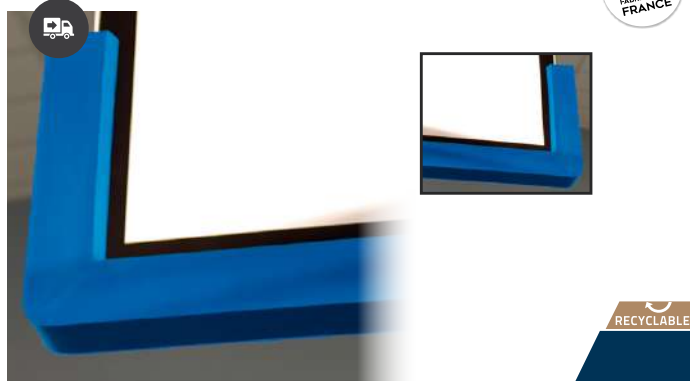

Protections de poteaux de basket-ball de 2 mètres en mousse.
*Dimensions extérieures de la protection

Référence : 069199	19x19x200cm*	La paire
Référence : 069199	22x22x200cm*	La paire
Référence : 069199	24x24x200cm*	La paire

Protections en mousse de panneau de basket à coller en partie basse pour panneau de 1,80mx1.05m. Cette protection évite toute blessure lors des situations d'attaque ou de défense sous le panneau. Fixation avec colle néoprene.

Référence : 069040 L'unité

• PANIER MINI-BASKET RÉGLABLE DE 1,65M À 2,20M



+ Panneau transparent

Poteau	
Ø	45 mm
Ø	50 mm

Cercle	
Ø	38 cm

Tube du cercle	
Ø	13 mm

Panneau	
H.	60 cm
L.	85 cm
I.	3 cm

Base	
H.	14 cm
L.	72 cm
I.	54 cm



Ressort pour un meilleur amorti

POIDS
10,5 kg



Panier de basket mobile réglable de 1,65 à 2,20m (6 positions possibles). Facile à déplacer, sa base en PEHD à roulettes se lesté avec de l'eau (59kg) ou du sable pour garantir la stabilité. Il est composé de 3 tubes en acier, d'un panneau rectangle en PVC, PEHD et PC transparent, d'un cercle rouge en acier avec ressort. Livré avec un filet en PP blanc 1.3mm. Utilisation à usage domestique en intérieur et extérieur. Le cercle et le ressort n'ont pas vocation à se suspendre ou smasher, mais d'amortir le ballon.

Référence : 064001

L'unité

• PANIER MINI-BASKET RÉGLABLE DE 2,30M À 3,05M



+ Panneau renforcé à l'arrière

Poteau	
Ø	69 mm
Ø	75 mm

Cercle	
Ø	45 cm

Tube du cercle	
Ø	16 mm

Panneau	
H.	71 cm
L.	109 cm
I.	4 cm

Base	
H.	22 cm
L.	115 cm
I.	76 cm



Ressort pour un meilleur amorti

POIDS
23 kg



Panier de basket mobile réglable de 2,30 à 3,05m (6 positions possibles). Facile à déplacer, sa base en PEHD à roulettes se lesté avec de l'eau (110kg) ou du sable pour garantir la stabilité. Il est composé de 3 tubes en acier, d'un panneau rectangle en PEHD avec renfort acier en « Y » à l'arrière, d'un cercle rouge en acier avec ressort. Livré avec un filet en PP blanc 1.3mm. Utilisation à usage domestique en intérieur et extérieur. Le cercle et le ressort n'ont pas vocation à se suspendre ou smasher, mais d'amortir le ballon.

Référence : 064002

L'unité

• BUT DE BASKET MURAL



Panneau	
H.	71 cm
L.	109 cm
I.	4 cm

Tube du cercle	
Ø	16 mm

Cercle	
Ø	45 cm

POIDS
9 kg



Composé d'un panneau rectangle en PEHD*, d'un cercle rouge en acier et d'un filet en PP blanc 1,3mm. Utilisation à usage domestique en intérieure et extérieure. livré avec support en acier, vis, rondelles et chevilles. Le cercle n'a pas vocation à se suspendre ou smasher, mais d'amortir le ballon.

Référence : 064003

L'unité

• BUT DE BASKET MURAL INTÉRIEUR TÊTE FIXE 2 BRAS



But de basket mural 2 bras en acier plastifié Ø80mm. 8 points de fixations. Hauteur 2.60m ou 3.05m à définir lors de l'installation. Panneau polyester au choix : rectangulaire (1200x900x20mm) ou demi-lune (1120x775x20mm). Livré avec cercle réglementaire renforcé à fixer sur la structure et filet en fil Ø5mm. Fiche technique sur demande.

Référence : 064072

L'unité

Panneau demi-lune

Référence : 064074

L'unité

Panneau rectangulaire

• BUT DE BASKET MURAL INTÉRIEUR À HAUTEUR RÉGLABLE



But de basket mural en acier plastifié Hauteur 2.60m ou 3.05m à régler avec une crosse de manœuvre et drisse de déverrouillage . Panneau polyester au choix : rectangulaire (1200x900x20mm) ou demi-lune (1120x775x20mm). Livré avec cercle réglementaire renforcé à fixer sur la structure et filet en fil Ø5mm. Fiche technique sur demande.

Référence : 064076

L'unité

Panneau demi-lune

Référence : 064078

L'unité

Panneau rectangulaire

• BUT DE BASKET MOBILE ENTRAÎNEMENT DÉPORT 0.60M



Hauteur du panneau réglable à l'installation de 1.20m à 2.60m (1) ou de 1.20m à 3.05m (2)

Tête réglable à vis hauteur : 2.60m ou 3.05m

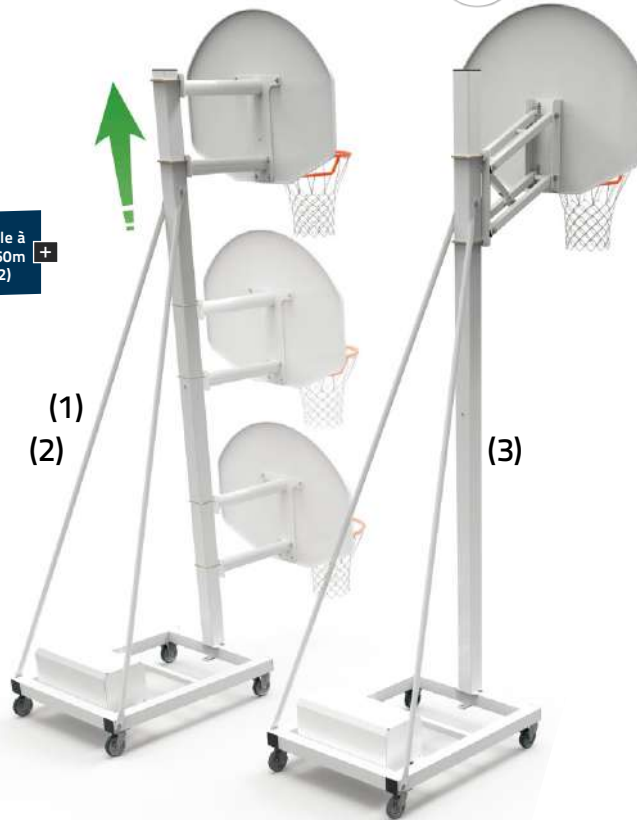

Structure :

But de déport 0.60m composé d'un mât en acier carré de 100 x 100mm, d'un chariot lesté en acier carré de 80 x 80mm et de 2 haubans en acier de ø32mm. Ensemble plastifié blanc.

Fixation et déplacement :

Buts uniquement destinés à un usage intérieur. **Les buts doivent obligatoirement être ancrés en mode de jeu et en stockage** et ne peuvent être équipés qu'avec un cercle renforcé et avec des panneaux de taille maximal 1200 x 900mm. 1 contrepoids de 36kg avec housse de protection est livré par but. **NE PAS L'ENLEVER** : il sécurise le but lors des déplacements et de la mise en place.

Fixation au sol par 1 ou 2 chevilles à expansion pour sol en béton non fissuré, armé ou non.

Équipé de 4 roues pour le transport : 2 fixes et 2 orientables.

Têtes :

Tête déportée de 0.60m avec panneau demi-lune polyester 1120 x 775 x 20 mm. Tête fixe ou réglable.

Fiche technique sur demande.

(1) But à tête fixe hauteur 2,60m

Référence :	Déport	Conditionnement
064217	0,60m.	unité

(2) But à tête fixe hauteur 3,05m

Référence :	Déport	Conditionnement
064219	0,60m.	unité

(3) But à tête réglable à vis hauteur 2,60m à 3,05m

Référence :	Déport	Conditionnement
064221	0,60m.	unité

• BUT DE BASKET DÉPORT : 1,20M



2 tailles disponibles : 2,60m et 3,05m

2 formes disponibles : rectangulaire ou demi-lune

Livré en 2 parties. Pose simplifiée. Longueur max des colis = 3m. Poids max d'un colis = 29kg.

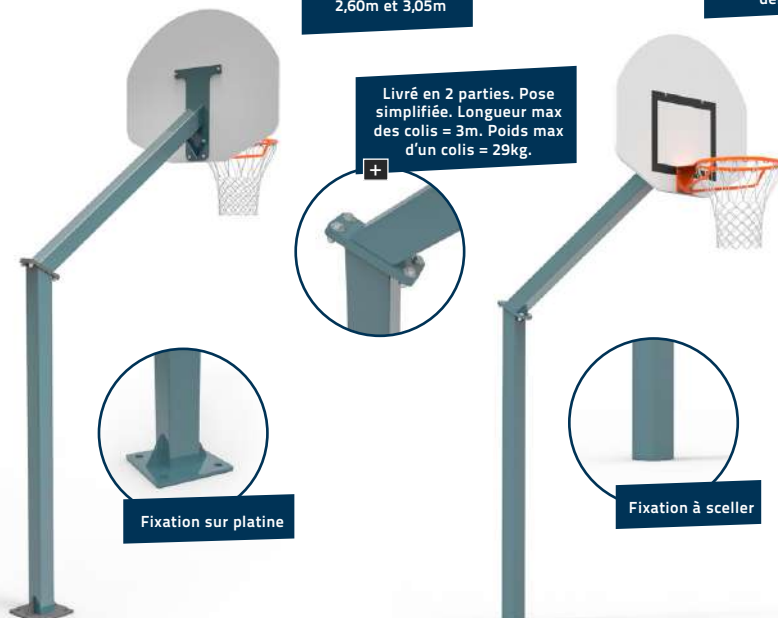

Fixation sur platine

Fixation à sceller

Hauteur fixe 2,60m - acier galvanisé plastifié

Réf :	Panneau	Fixation
064097	Rectangulaire	à sceller
064097	Demi-lune	à sceller
064099	Rectangulaire	sur platine
064099	Demi-lune	sur platine

Hauteur fixe 3,05m - acier galvanisé plastifié

Réf :	Panneau	Fixation
064096	Rectangulaire	à sceller
064096	Demi-lune	à sceller
064098	Rectangulaire	sur platine
064098	Demi-lune	sur platine

- Tube acier carré galvanisé plastifié 100 x 100 mm.
- Déport 1,2 m
- Hauteur fixe
- Panneau rectangulaire 120x90cm OU 1/2 lune PES 112x77,5cm
- Livré avec cercle renforcé à fixer sur la structure
- Livré avec filet en fil ø 5 mm
- Scellement direct : profondeur 700 mm
- Scellement sur platine : contre-platine non fournie

LES FILETS DE HANDBALL

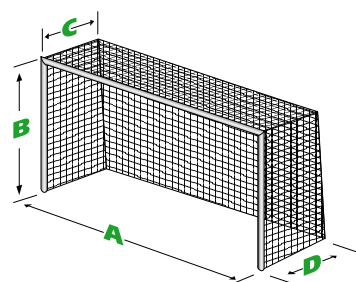

+ Traitement anti-UV

- A = 3m
- B = 2m
- C = 0,90m
- D = 1,10m

UTILISATION	AVEC OU SANS NŒUDS	TYPE DE FILET *	Ø DU FIL (mm)	COLORIS	RÉFÉRENCE		La paire
					MAILLE 120 mm	MAILLE 100 mm	
FILETS POUR BUTS 3 X 2 X 0,90 X 1,10M							
CLUB	avec nœuds	PE câblé	2 mm - simple		Réf.065025	-	
			2 mm - double		Réf.065026	-	
	sans nœuds	PP tressé	3 mm - simple		-	Réf.065211	
	sans nœuds	PP tressé	4 mm - simple		-	Réf.065205	
					-	Réf.065006	
	avec nœuds	PE tressé			-	Réf.065208	
FILET AMORTISSEUR (3 X 2 M) À positionner à 0,30 m du fond de la cage							
ENTRAÎNEMENT / COMPÉTITION	sans nœuds	PP tressé	4 mm - simple		-	Réf.065139	

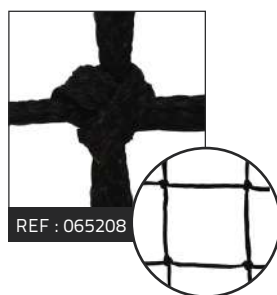
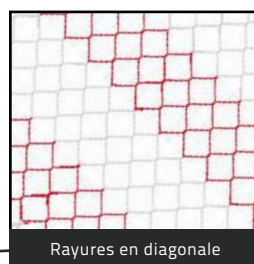
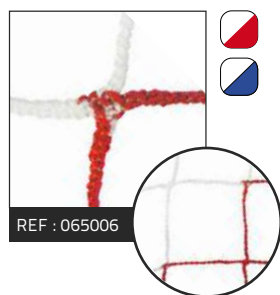
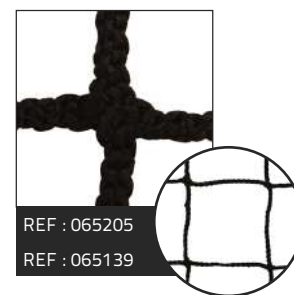
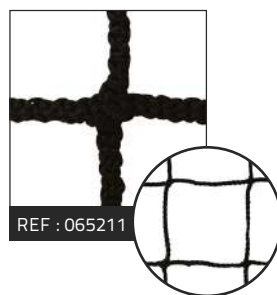
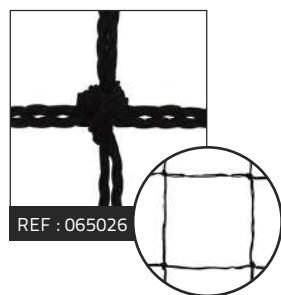
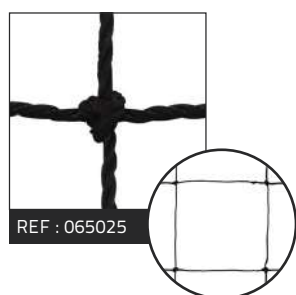

*PE tressé = fil tressé polyéthylène - PE câblé = fil câblé polyéthylène - PP = Polypropylène

• BUT DE HAND SANS FILET



Tube	LONGUEUR	HAUTEUR
Ø 102 mm	3 m	2 m

But de hand, uniquement la façade, modèle à utiliser sans filet. Tube acier galvanisé blanc, pas de crochet de fixation de filet. Scellement direct dans le béton.

Référence : 064034 L'unité

• BUTS DE HAND SCOLAIRE

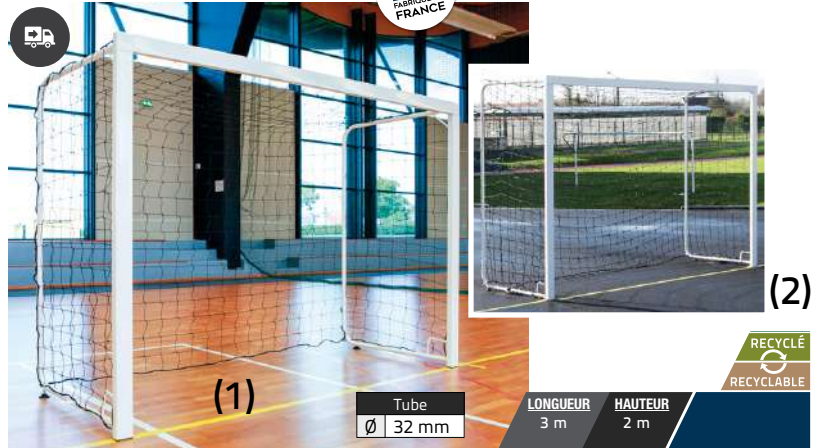

Buts de hand scolaire en tube acier, section 80 x 40 mm, arceaux tube acier, vérin de réglage pour meilleure stabilisation au sol. Livré avec crochets nylon pour fixer le filet. Livré avec un jeu d'ancrage. Coloris blanc. Filet non fourni.

Référence :	Poids	Scellement	Conditionnement
(1) 064035	79 kg.	mobile	La paire
(2) 064036	86 kg.	à sceller	La paire

• BUTS DE HANDBALL COMPÉTITION

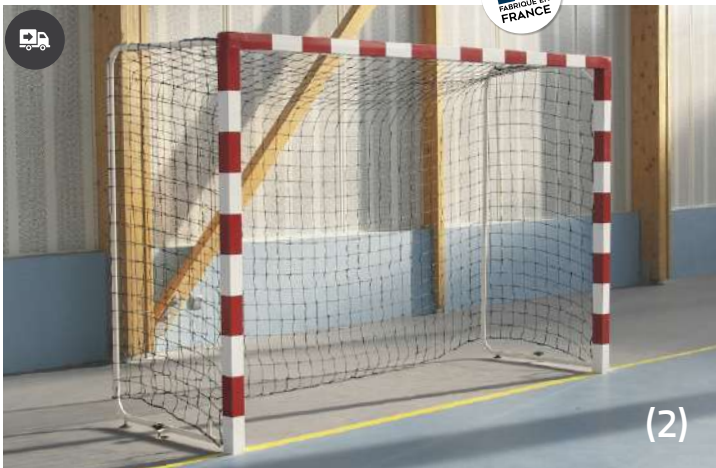

Buts de hand pour compétition mobile ou à sceller de section 80 x 80 mm, couleur rouge et blanche (par bande vinyle), livré avec crochets nylons pour fixer le filet. Livré sans filet. Fourreaux en option.
 - 2 arceaux par but de Ø 32 mm en acier galvanisé
 - 2 vérins de réglage par but

Référence :	Matière	Scellement	Conditionnement
064024	(1) Acier	but mobile	la paire
064026	(2) Aluminium	but mobile	la paire
064025	(1) Acier	but à sceller	la paire
064027	(2) Aluminium	but à sceller	la paire
060033	Jeu de 4 fourreaux pour poteaux carrés 80x80mm		

• BUT DE HANDBALL COMPÉTITION ALUMINIUM RABATTABLE AU MUR



But de Handball compétition de dimension réglementaire 3x2m. en aluminium plastifié 2 tons (rouge et blanc) par bande vinyle. But réalisé en tube aluminium carré de 80x80mm. Barres d'écartements télescopiques fixées au mur permettant le réglage de la profondeur des buts. Profondeur de réglage disponible :

- de 0,90 à 1,40m.
 - de 1,40 à 2,10m.
- Fixation des filets par crochet nylon, livré avec roues pour faciliter le repliement et le rangement. Livrés avec ancrages de sécurité. Livrés avec crochets. Livrés sans filet.

Référence :	Matière	Dimensions	Conditionnement
064030	Aluminium	de 0,90 à 1,40m (profondeur)	la paire
064031	Aluminium	de 1,40 à 2,10m (profondeur)	la paire

LOT DE 2 SANDOWS NOIRS



Attaches élastiques avec boucles aux extrémités pour fixation du filet sur le but, coloris noir.

Référence : 022106 La paire

• CROCHET FILET POUR BUT ALU



Largeur : 3 cm - Hauteur : 2 cm - épaisseur : 0,91 cm.

Référence : 060041 L'unité

• CROCHET FILET POUR BUT ALU ET ACIER



Référence : 060042 A But Acier
 Référence : 060043 B But Alu

CIBLE POUR BUT DE HANDBALL



3m x 2m

Cible
L. 40 cm
H. 40 cm



Avec filet de récupération



Fixation par sandows



Cible pour but de handball en bâche polyester enduite très résistante pour le travail de la précision. Comporte 4 cibles numérotées avec filet derrière chaque cible pour faciliter la récupération du ballon. Fixation par sandows.

Référence : 064111

L'unité

CIBLE AVEC BASE AUTO-LESTÉE POUR BUT DE HANDBALL



3m x 2m

A DÉCOUVRIR EN VIDÉO



base auto-lestée



Filet polyester 600 deniers. Lest inclus pour maintenir le filet droit et tendu. Fixation rapide sur la barre et les poteaux grâce à son système de sangles et clips.

Référence : 064014

Pour but HANDBALL

RÉDUCTEUR DE BUT DE HANDBALL



LONGUEUR 300 cm
LARGEUR 30 cm



Conçu en bâche polyester enduite très résistante et facile à installer grâce à son système auto-agrippant, ce réducteur de but vous permet de passer de la taille de 3x2m à 3x1,7m, pour pouvoir s'adapter au mini handball. Coloris: Bleu. Vendu à l'unité.

Référence : 065057

L'unité

RÉDUCTEUR DE BUT DE HANDBALL PLIABLE



Pliable en 2

épaisseur 8cm



RECYCLÉ

Module en mousse rigide de dimensions 3m x 30cm x 8cm, permettant de réduire votre but à 1.70m. Bâche PVC 650gr/m², classée non feu M4. Fixation par 12 attaches auto-agrippantes. Pliable en 2 pour faciliter le rangement.

Référence : 065072

L'unité

Buts pliables / buts gonflables / buts mini-hand découvrez notre sélection en pages 43-45



SPORTI BUTS FLEX'GOAL® HANDBALL

2.40x1,70 m 3x2m
Réf : 064240 Réf : 064241



• JEU DE 2 PROTECTIONS BUTS DE HAND



Protection pour but de hand en mousse polyéthylène de forme en U pour poteaux 80 x 80 mm, avec housse classée M1. Hauteur : 1,8m.

Référence : 069234

La paire



• BUT PLIABLE «SECURE» HANDBALL



Référence : 064237



BUT MINI-HAND PVC 2.40 X 1.70 M



Référence : 064246



• BUT GONFLABLE DE SANDBALL







Référence : 064431



• BUT MINI-HAND GONFLABLE

Référence : 064430



• POTEAUX DE VOLLEY-BALL									
Utilisation	Référence	Désignation	Description	Hauteur hors-sol (mm)	Dimension Scellement (mm)	Ø poteau (mm)	Poids (la paire)		
Scolaire	064039P	(1) POTEAUX SCOLAIRES A CABESTAN	Poteaux en aluminium renforcé Ø 90, plastifié blanc Réglage du poteau sur toute la hauteur permettant d'adapter le produit à toutes les catégories de pratiquants (mètre sérigraphié sur la hauteur). Système de cabestan pour la tension du filet : cordon tendu par une poulie et un taquet coinceur Démontable Coloris blanc Fourreaux (réf : 012100) la paire à prévoir.	2560	390	90	21 kg	la paire	
	064142	(2) POTEAU DOUBLE CENTRAL À CABESTAN, GLISSIÈRE DOUBLE	Poteau double-terrain pour multiplier les terrains Poteau en aluminium renforcé Ø 90, plastifié blanc Réglage du poteau sur toute la hauteur permettant d'adapter le produit à toutes les catégories de pratiquants Système de cabestan pour la tension du filet : cordon tendu par une poulie et un taquet coinceur Démontable Coloris blanc Fourreaux (réf : 012101) l'unité à prévoir.	2560	390	90	35kg	l'unité	
Entraînement	064042	(3) POTEAUX ALU RENFORCÉS	Poteaux en aluminium renforcé Ø 90, plastifié blanc Système de tension par treuil à crémaillère. Réglette coulissante le long du poteau pour définir la hauteur. Equipement Classe C : entraînement et école Fourreaux (réf : 012100) la paire à prévoir.	2560	390	90	30,6 kg	la paire	
Compétition	064043A	(4) POTEAUX COMPETITION Ø 90 MM ALU RENFORCÉ (TREUIL EXTERNE)	Poteaux de volley réalisés en tube en aluminium renforcé Ø 90 mm, plastifié blanc. Réglette coulissante le long du poteau pour définir la hauteur. Treuil et cabestan situés à l'extérieur du poteau. Mètre sérigraphié pour régler la hauteur. Pré-tension du filet par cabestan et tension par treuil à crémaillère. Fourreaux (réf : 012100) la paire à prévoir.	2560	390	90	36 kg	la paire	
Protection poteaux	069022	(5) JEU DE 2 PROTECTIONS POUR POTEAUX	Jeu de 2 protections en mousse polyéthylène pour tube de Ø de 90 mm. Housse classée M1 avec fermeture par auto-agrippant sur toute la hauteur.	2000	-	section 200x200	15kg l'unité	la paire	

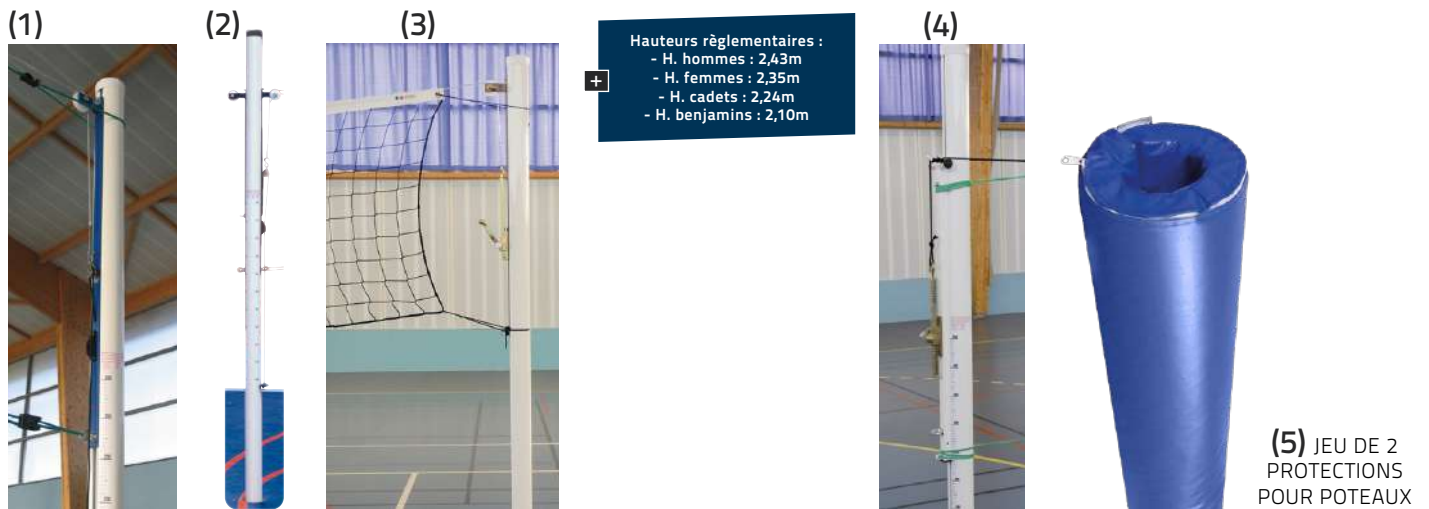

TREUIL À CRÉMAILLÈRE



Treuil à crémaillère et manivelle seule.

Référence : 012054

Le treuil à crémaillère

Référence : 012055

La manivelle seule

+ Traitement anti-UV



LES FILETS DE VOLLEY-BALL

UTILISATION	DIMENSIONS	MAILLE	TYPE DE FILET*	Ø DU FIL (mm)	COLORIS	BANDE	TENSION	RÉFÉRENCE	L'UNITÉ
SCOLAIRE / LOISIRS	H. 1,00 m	100 mm	PE câblé	2 mm simple		Bande PVC blanche 110 mm en haut	Cordeau	Réf.065084 Vendu au mètre linéaire	(non soumis à l'écotaxe)
	9 x 0,80 m	100 mm	PE câblé	2 mm simple		Bande PVC blanche 110 mm avec double coutures en haut	Cordeau en haut et en bas	Réf.065086	
ENTRAÎNEMENT	9,50 x 1 m	100 mm	PE câblé	2 mm simple		Bande PVC blanche 110 mm avec double coutures en haut	Cordeau en haut et en bas	Réf.065087	
	9,50 x 1 m	100 mm	PE câblé	2 mm simple		Bande PVC blanche 110 mm avec double coutures en haut	Câble acier gainé Ø6mm L.12,15m en haut et cordeau en bas	Réf.065088	
	9,50 x 1 m	100 mm	PE tressé	3 mm simple		Bande PVC blanche 110 mm avec double coutures en haut et bandes PVC noires 70mm sur 3 côtés avec double coutures	Câble acier gainé Ø6mm L.12,15m en haut et cordeau en bas	Réf.065089	
COMPÉTITION	9,50 x 1 m	100 mm	PE tressé	3 mm simple		Bande PVC blanche 110 mm avec double coutures en haut et bandes PVC noires 70mm sur 3 côtés avec double coutures	Câble acier gainé Ø6mm L.12,15m en haut et sangles réglables en bas	Réf.065090	
	9,50 x 1 m	100 mm	PP tressé sans nœud renforcé aux extrémités par des barres de cadrage	4 mm simple		Bande PVC blanche avec mousse 150mm avec double coutures en haut / Bande PVC blanche 110mm avec double coutures bas / Bande PVC noire 70mm avec double coutures sur les côtés.	Câble acier gainé Ø6mm L.12,15m en haut / taquets coinçeurs en haut et au milieu / sangles réglables en bas	Réf.065092	

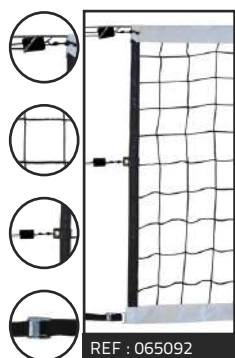
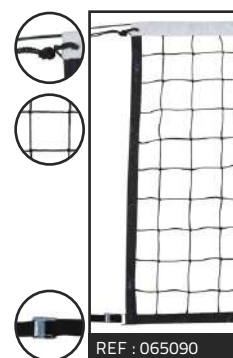
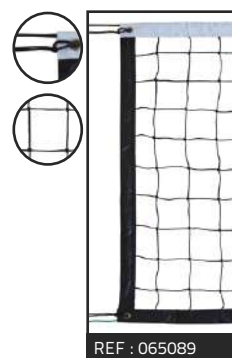
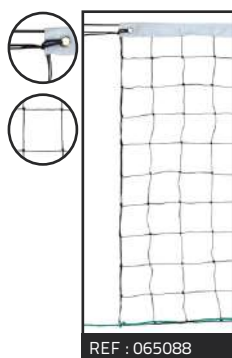
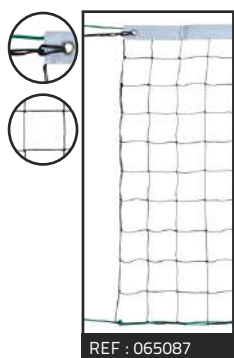
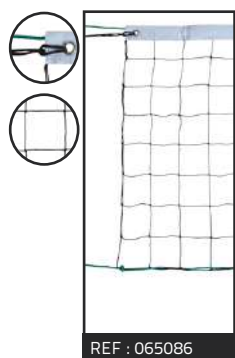

+ Pour les filets de compétition, il est impératif d'utiliser des bandes mobiles verticales avec mires à vis ou des supports de mires pouvant recevoir les tiges MD1/A ou MD2/A



+ Conformes aux normes FFV

CINTRE À FILET

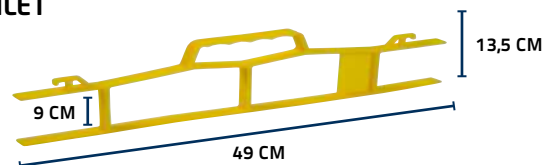

Cintre à filet idéal pour enrouler et transporter votre filet

Référence : 012025

L'unité



*PE tressé = fil tressé polyéthylène - PVC = polychlorure de vinyle - PP = polypropylène

JEU DE 2 SANDOWS



DIAMÈTRE
10 mm

LONGUEUR
50 cm



Avec boucle fermée pour tension du filet.

Référence : 022109 Le lot de 2

CÂBLE DE RECHANGE



DIAMÈTRE
5 mm

LONGUEUR
12,15 m



Câble de rechange en acier gainé.

Référence : 060121 L'unité

MIRES RÉGLEMENTAIRES

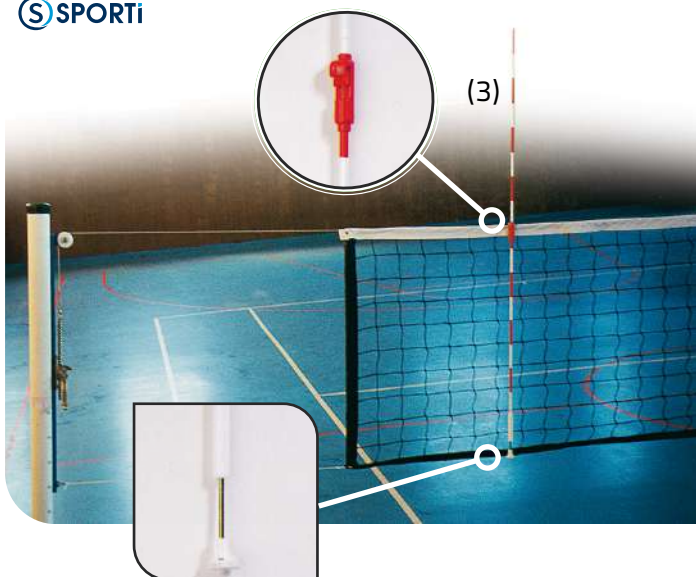

Utilisation	Spécificités	Réf	Descriptif	la paire
Entraînement	Non démontables	069211 (1)	2 tiges de longueur 180cm. Ø 9,6mm. En fibre de verre. 2 supports de fixation (housses avec auto-agrippant)	la paire
Entraînement	Démontables	069212 (2)	2 tiges de longueur 180cm. Ø 9,6mm. En fibre de verre. 2 supports de fixation (housses avec auto-agrippant)	la paire
Compétition	à vis	069210 (3)	2 tiges de longueur 180cm. Ø 9,6mm. En fibre de verre. Approuvées FIVB - Se fixent directement sur le filet avec une pièce de serrage en haut et en bas. Livré avec sac de transport.	la paire
Paire de housses auto-agrippantes pour mires	-	069213*	Un auto-agrippant en haut et un auto-agrippant en bas.	la paire



* Non soumis à l'écotaxe.

BEACH-VOLLEY

FILETS DE BEACH-VOLLEY



DIMENSIONS	MAILLE	TYPE DE FILET	Ø DU FIL	COLORIS	BANDE	TENSION	RÉFÉRENCE
9,50 x 1 m	100 mm	PE câblé	2,5 mm simple	●	Bande PVC JAUNE FLUO autour du filet	cordeau	Réf.065093 (1)
			2 mm simple			câble acier	Réf.065094

POTEAUX DE BEACH-VOLLEY



Référence	Désignation	Description	Ø poteau (mm)	la paire
• 064206	(2) POTEAUX DE BEACH VOLLEY ALUMINIUM + EMBASES	Poteaux réalisés en tube aluminium Ø 90mm. plastifiés blanc avec embases. Réglage simple et facile des hauteurs de filet par règlette coulissant le long du poteau. Tension du filet par système à cabestan (cordeau tendu par poulie et taquet coinçant). Vendus par paire. (sans filet)	90	la paire
• 060071	(3) SUPPORT DE POTEAUX DE BEACH VOLLEY	2 embases en aluminium à ensabler à une profondeur de 390mm pour poteaux de beach-volley Ø90mm. Vendues par paire.	-	la paire

(2)



(1)



(3)





Fournisseur Roland Garros



Traitement anti-UV

FILETS DE TENNIS

DIMENSIONS	MATÉRIAU	MAILLE (mm)	Ø FIL (mm)	COLORIS	BANDE	TENSION	RÉFÉRENCE	SPÉCIFICITÉS	L'UNITÉ
12,70 x 1,07m	Tressé PE* avec nœuds	SIMPLE 45 mm	3 mm		Polyester (PES) 110 mm blanc avec 4 surpiqûres	Câble acier gainé Ø6mm en haut et cordeau en bas	065107	Bandes PVC* noires 110 mm sur les côtés et 80 mm en bas	
	Câblé PE* avec nœuds	6 rangées de MAILLE DOUBLE 45 mm	2 mm		PVC*110 mm blanc avec 2 surpiqûres	Câble acier gainé Ø6mm en haut et cordeau en bas	012084	-	
	Tressé PE* avec nœuds	6 rangées de MAILLE DOUBLE 45 mm	3 mm		Polyester (PES) 110 mm blanc avec 4 surpiqûres	Câble acier gainé Ø6mm en haut et cordeau en bas	012086	-	
	Tressé PE* avec nœuds	7 rangées de MAILLE DOUBLE 40 mm	3 mm		PVC*110 mm blanc avec 4 surpiqûres	Câble acier gainé Ø6mm en haut et cordeau en bas	Modèle utilisé sur les courts de Roland Garros 065105	Bande PVC noire 80 mm en bas	

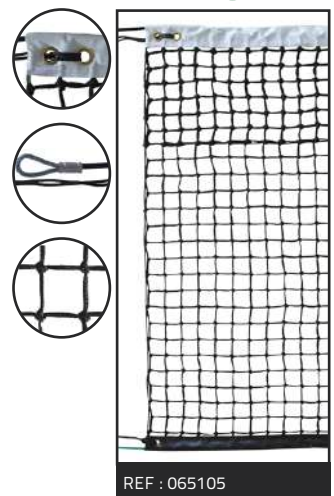
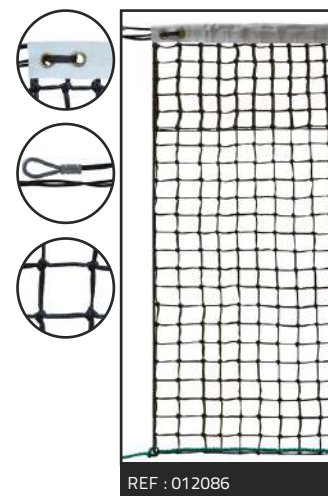
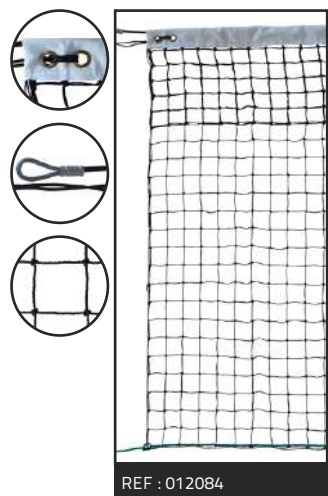
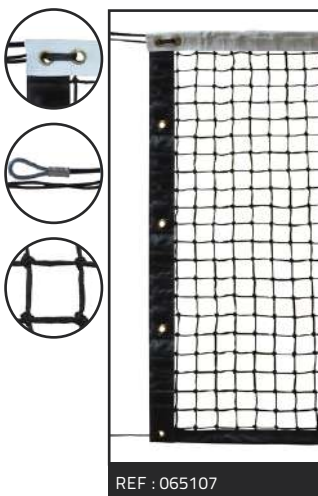

*PE= POLYETHYLENE / PVC= Polychlorure de vinyle

ACCESSOIRES TENNIS

CINTRE PLASTIQUE POUR FILET

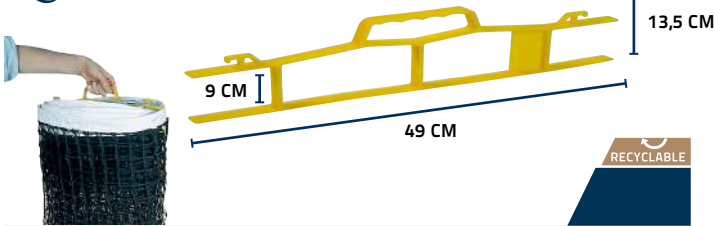

Cintre plastique pour filet
Référence : 012025

BANDE DE RECHANGE À OEILLETS



Avec cordeau d'attache
Référence : 012028

RÉGULATEUR

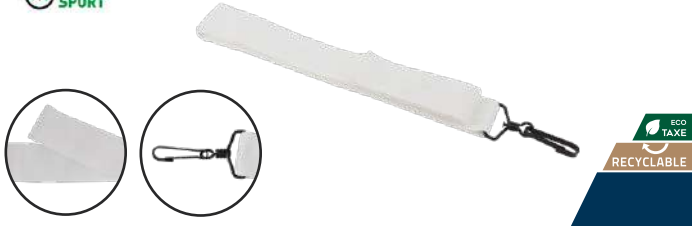

Sangle en polyester 50 mm. Réglage par système d'auto-agrippant avec mousqueton métallique.
Référence : 012027

CÂBLE DE RECHANGE



Câble acier gainé 13,7m. Ø 6mm.
Référence : 012026

• POTEAUX DE TENNIS			RECYCLÉ RECYCLABLE			
RÉFÉRENCE	DESIGNATION	DESCRIPTION	Hauteur hors-sol	Hauteur Scellement	Section Ø	Poids (la paire)
012012 (1)	Poteaux acier à sceller	Tube acier galvanisé carré 80 x 80 mm, plastifié blanc / Treuil à crémaillère / Barre de tension pour le filet / Fourreaux (réf : 012099) la paire à prévoir.	1070 mm	350 mm	section 80 x 80 mm	18 kg
012014 (2)	Poteaux acier à sceller	Tube acier galvanisé rond Ø 90, plastifié blanc/Treuil à crémaillère/Barre de tension pour le filet / Fourreaux (réf : 012100) la paire à prévoir.		390 mm	Ø 90	16 kg
012016 (3)	Poteaux acier sur platine	Tube acier galvanisé carré 80 x 80 mm, plastifié blanc/Treuil à crémaillère /Barre de cadrage pour le filet/Système d'ancrage		-	section 80 x 80 mm	24 kg
012013 (4)	Poteaux alu à sceller	Profil en aluminium renforcé carré 80 x 80 mm, plastifié blanc/Treuil à crémaillère/Barre de cadrage pour le filet / Fourreaux (réf : 012099) la paire à prévoir.		350 mm	section 80 x 80 mm	12 kg
012015 (5)	Poteaux alu à sceller	Profil en aluminium renforcé rond Ø 90 mm, plastifié blanc/Treuil à crémaillère /Barre de cadrage pour le filet / Fourreaux (réf : 012100) la paire à prévoir.		390 mm	Ø 90	12 kg
012068 (6)	Poteaux de soutien sur embase	2 poteaux à embase ronde.		-		

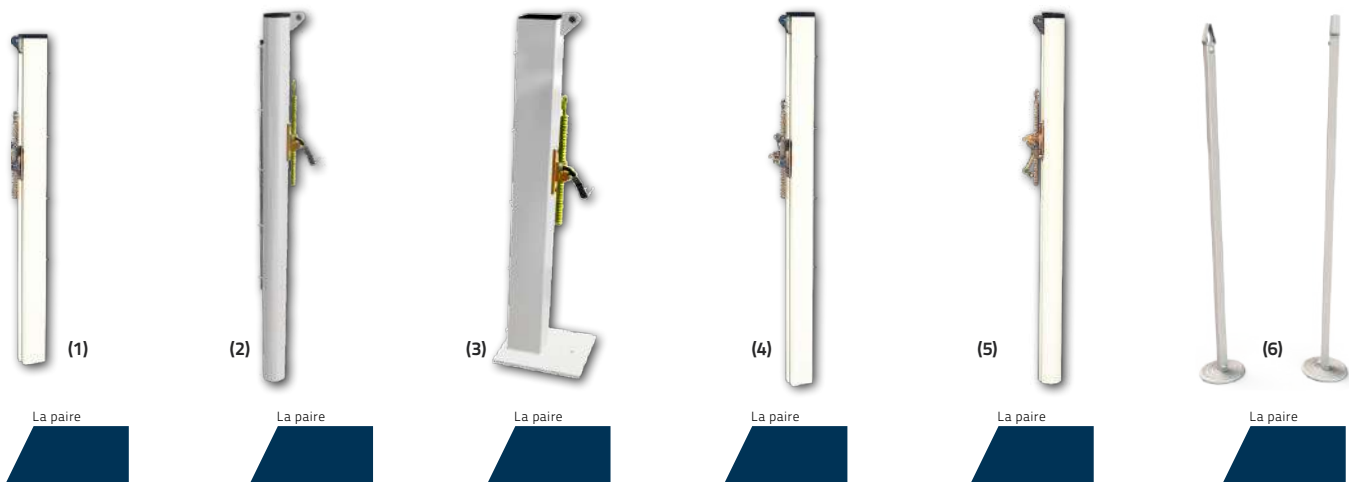

TREUIL À CRÉMAILLÈRE



Treuil à crémaillère et manivelle seule.

Référence : 012054
Référence : 012055

Le treuil à crémaillère
La manivelle seule

• CHAISE D'ARBITRE ACIER



Nous consulter pour chaise d'arbitre en alu



Chaise en acier plastifié pour un usage en intérieur uniquement. Coques en Polypropylène traité anti UV . Echelle droite d'une largeur 500mm avec marches barreaudées de Ø33mm. Dotée d'une tablette écriteire, d'une plateforme centrale, de porte vêtements et sacs centraux.
Accessoires disponibles :
- Chaises latérales pour joueurs (vendues à la paire)
- Coque de rechange (vendue à l'unité)
Hauteurs d'assise : 1.78m. pour la chaise arbitre et 0.44m pour les chaise latérales
Référence : 012032 Chaise acier simple
Référence : 012033 2 Chaises latérales

• TRAINÉ POUR TERRE BATTUE

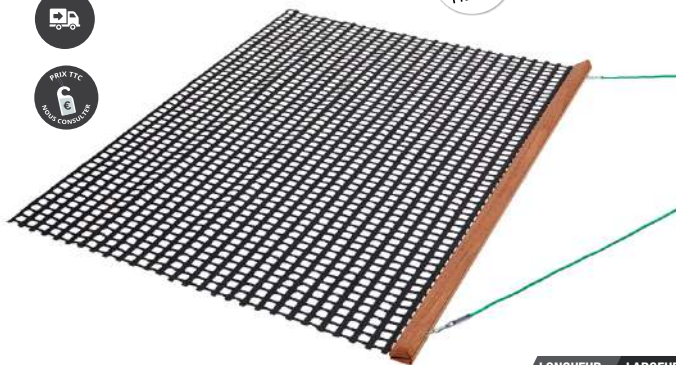

LONGUEUR 2 m
LARGEUR 1,50 m

Trainé standard avec une structure bois et un filet noir, imputrescible. La corde est renforcée pour une meilleure tenue et une meilleure maniabilité. Poids : 4.5kg.
Référence : 012045 L'unité



FILETS DE BADMINTON

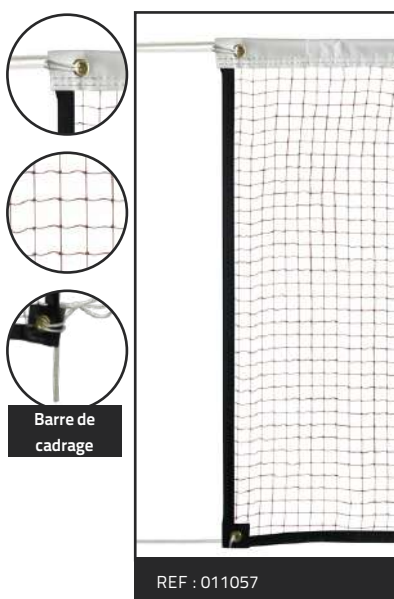
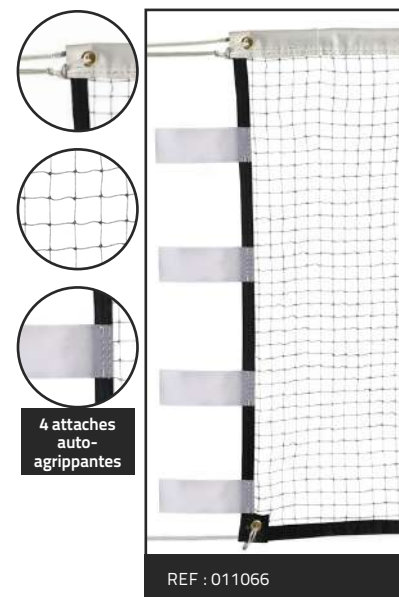
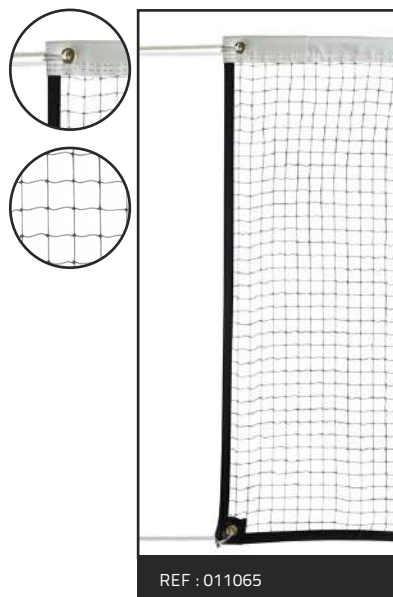
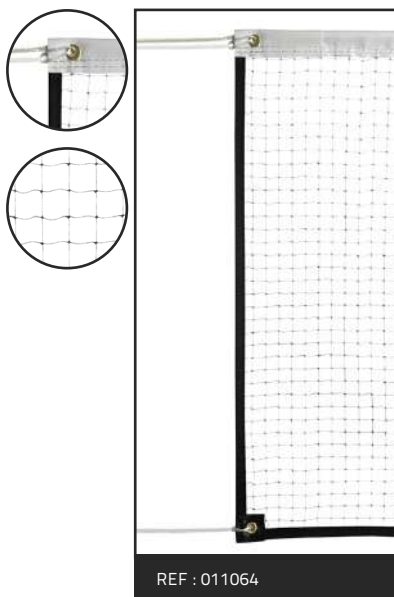

UTILISATION	DIMENSIONS	MAILLE (mm)	Ø DU FIL (mm)	COLORIS	BANDE PARTIE HAUTE	BANDE SUR LE TOUR	RÉF	SPÉCIFICITÉS	L'UNITÉ
ENTRAÎNEMENT	6,02 X 0,76 M	Polyamide 19mm avec nœuds	1,2 mm	Noir	PVC 80mm blanc avec double coutures	Nylon 30mm noir	011064	Cordeau tressé (Ø3,5mm - L. 8,5m) en haut et attache par cordeau en bas	
COMPÉTITION		Polyamide 19mm avec nœuds	1,6 mm	Noir	PVC 80mm blanc avec double coutures	Nylon 30mm noir	011065	Cordeau tressé (Ø4mm - L. 8,5m) en haut et attache par cordeau en bas	
HOMOLOGUÉ HAUTE COMPÉTITION		Polyamide 19mm avec nœuds	1,6 mm	Noir	PVC 80mm blanc avec double coutures	Nylon 40mm noir avec double coutures	011066	4 attaches auto-agrippantes sur chaque côté - cordeau tressé (Ø4mm - L. 8,5m) en haut et attache par cordeau en bas	
		Polyamide 19mm avec nœuds	1,6 mm	Marron	PVC 80mm blanc avec double coutures	PVC 40mm noir avec double coutures	011057	Barre de cadrage en fibre de verre de chaque côté - cordeau tressé (Ø4mm - L. 8,5m) en haut et attache par cordeau en bas	



*PVC = polychlorure de vinyle

POTEAUX DE BADMINTON					RECYCLABLE
PRATIQUE	RÉFÉRENCE	DÉSIGNATION	UTILISATION	INFORMATIONS COMPLÉMENTAIRES	
INITIATION / ENTRAÎNEMENT	011092 ⁽¹⁾	Paire de poteaux club entraînement 20 kg	Clubs et collectivités	Hauteur 1m55 – Mobiles sur embase avec roulettes de déplacement Ø 100mm non tachantes. Profondeur 0m60. Poteaux métalliques poudrés blancs Ø 40mm. Réglage précis de la hauteur grâce à un passe câble réglable. Tension du filet par taquet à l'extérieur. Avec patte anti-bascule. Socles lestés 20kg. La paire Livrés sans filet.	
COMPÉTITION	011093 ⁽²⁾	Poteau central double	Niveaux national et régional	Autostable avec socle lourd de 70kg unitaire. Roulettes de déplacement Ø100mm non tachantes. Profondeur réglable entre deux terrains de 0m80 à 1m25. Poteaux métalliques acier ø40 poudrés blanc en partie base et ø35 en partie haute. Réglage précis de la hauteur du filet par taquet réglable. Tension du filet assurée grâce au taquet coinqueur. L'unité Livré sans filet.	
	011094 ⁽³⁾	Paire de poteaux compétition à fourreaux	Niveaux national et régional	Poteaux métalliques. Amovibles dans fourreaux à sceller. Poudré blanc. Hauteur fixe 1m55 avec réglage précis de la hauteur. Ø 40mm. Livré avec fourreaux et couvercles. La Paire Livrés sans filet.	
	011095 ⁽⁴⁾	Paire de poteaux compétition et handibad 75 kg déport 0,38 m	Niveaux national et régional	Autostable sur socle très lourd 75kg unitaire. Modèle hauteur fixe 1m55. Avec roulettes de déplacement Ø 100mm non tachantes. Profondeur 0m38 pour utilisation de 2 poteaux dos à dos. Poteaux métalliques poudré blanc Ø 40mm. Réglage précis de la hauteur. Haut du poteau terminé par un embout PVC spécifique. Tension du filet par taquet à l'extérieur. La paire Livrés sans filet.	
	011096 ⁽⁵⁾	Paire de poteaux compétition et handibad 75 kg déport 0,38 m	Niveaux national et régional + handibad	Autostable sur socle très lourd 75kg unitaire. Modèle hauteur réglable 1m40 et 1m55 par indexage automatique. Avec roulettes de déplacement Ø 100mm non tachantes. Profondeur 0m38 pour une utilisation de 2 poteaux dos à dos. Poteaux métalliques poudré blanc Ø 40mm à la base et 35mm pour la partie réglable. Réglage précis de la hauteur. Haut du poteau terminé par un embout PVC spécifique. Tension du filet par taquet à l'extérieur. La paire Livrés sans filet.	

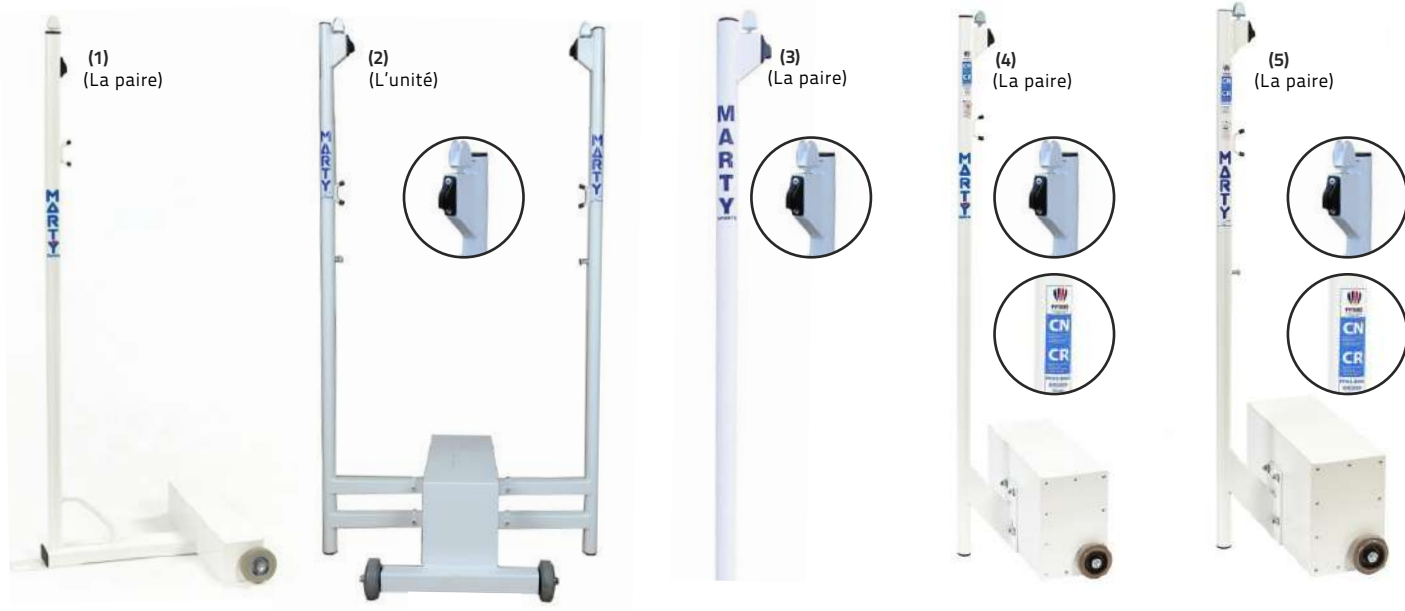

BUTS DE RUGBY

• BUTS ALU 8M, À SCELLER



Equipement standard : 2 buts de rugby en aluminium plastifié blanc, constitués de :
4 poteaux en 3 parties :

- 1) Partie basse en profilé aluminium Ø 102 mm, longueur 6000 mm
- 2) Partie haute en profilé aluminium Ø 96 mm, longueur 3000 mm
- 3) Rallonge en aluminium Ø 102 mm, longueur 400 mm
- Liaison par coulisement de la partie haute dans la partie basse
- 2 transversales de longueur 5600 mm démontables à emboîter par coulisceaux acier fixés par vis fournies
- Coloris blanc

Option :

4 fourreaux de scellement + couvercles (scellement à 800 mm) Réf : 064011

RÉF. 064029	
H.1	8000 mm
H.2	3000 mm
l.	5600 mm
Sc.	800 mm
Poids (la paire)	190 kg

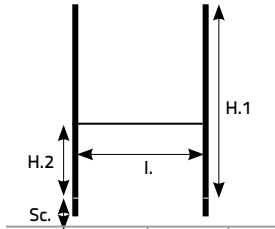

• BUTS ALU 11M, À SCELLER



Equipement standard : 2 buts de rugby en aluminium plastifié blanc, constitués de :
4 poteaux en 3 parties :

- 1) Partie basse en profilé aluminium Ø 102 mm, longueur 6000 mm
- 2) Partie haute en profilé aluminium Ø 96 mm, longueur 6000 mm
- 3) Rallonge en aluminium Ø 102 mm, longueur 400 mm
- Liaison par coulisement de la partie haute dans la partie basse
- 2 transversales de longueur 5600 mm démontables à emboîter par coulisceaux acier fixés par vis fournies
- Coloris blanc

Option :

4 fourreaux de scellement + couvercles (scellement à 800 mm) Réf : 064011

RÉF. 064029	
H.1	11000 mm
H.2	3000 mm
l.	5600 mm
Sc.	800 mm
Poids (la paire)	214 kg

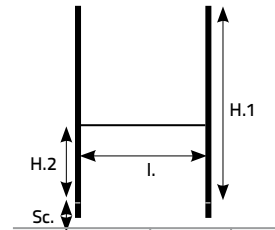

• JEU DE 4 PROTECTIONS POUR POTEAUX



Protections carrées en mousse pour poteaux de rugby. Protections sous housse PVC avec fermeture par auto-agrippant. Nous préciser le diamètre des poteaux lors de votre commande. Disponible en 3 dimensions.

Référence : 060061 30cm x 30 cm - Hauteur 2m.

Référence : 060061B 40cm x 40 cm - Hauteur 2m.

Référence : 060062 50cm x 50 cm - Hauteur 2m.

• JEU DE 4 CHARNIÈRES



Pour buts de rugby aluminium. Permet la mise en place ou le démontage des poteaux par basculement. Pour les gaines existantes, nous indiquer :
▪ le Ø intérieur de la gaine, la profondeur de la gaine et le Ø intérieur des poteaux.

Référence : 060049

Le jeu de 4



FILETS SUR MESURE POUR PARE-BALLONS - VENDU AU M²



RECYCLABLE

Désignation	Matériau	Maille	Ø du fil (mm)	Coloris	Référence	L'unité
PARE-BALLONS/ FOOTBALL	câblé PE*	maille simple 145 mm	2,5	Vert	065131	
	tressé PE*		3	Vert	065132	
PARE-BALLONS/ VOLLEY-HANDBALL	câblé PE*	maille simple 100 mm	2	Noir	065140	
			2,5	Vert	065134	
PARE-BALLONS/ TENNIS	tressé nylon	maille simple 45 mm	3	Blanc	065141	
	câblé PE*	maille simple 48 mm	2,5	Vert	065136	
PARE-BALLONS/ GOLF	tressé nylon	maille simple 25 mm	2	Blanc	065137	
	câblé PE*		2	Vert	065138	



Câblé polyéthylène
2,5 mm vert



Tressé polyéthylène
3 mm vert



Câblé nylon
Lisière renforcée



Tressé nylon
blanc

INFOS

La maille 25 mm est adaptée à la clôture de golf et la maille 48 mm est adaptée à la clôture de base-ball, tennis, hockey, pelote basque...

*PE = Polyéthylène

• PARE-BALLONS COMPLET AVEC ACCESSOIRES



Le pare-ballons peut être : De 4 à 13 m hors-sol. Il est composé de différents types de poteaux = poteaux de départ, d'angle, de rétention, poteaux intermédiaires, jambe de force, contreventement. Le diamètre du poteau est déterminé selon la nature du projet. Espacement courant entre poteaux : 5 à 7,50 m selon le projet.

• ACCESSOIRES PARE-BALLONS

RECYCLABLE

Référence	Désignation	Légende
022117	Câble acier gainé vert 5mm (au mètre linéaire)	(1)
022108	Anneau brisé 7 mm	(2)
022120	Raidisseur galvanisé plastifié n°4	(3)
022116	Serre-câble étrier 5mm	(4)



Autres accessoires de pose sur demande.



• FILET BRISE-VUE / BRISE-VENT ET ESSE DE RECHANGE

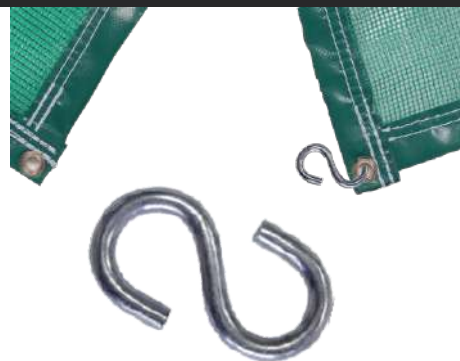
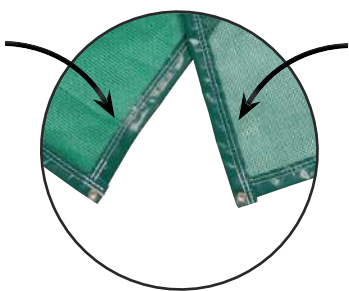

Filet Brise-vue 75%

RECYCLABLE

Filet tricoté en bandelette polyéthylène traité UV. Bande cousue avec oeillets sur le périmètre. Coloris : vert. Disponible en hauteur 1,5m et 2m.

Référence : 012042 le m²

Filet Brise-vent 65%

RECYCLABLE

Tissu polyéthylène vert traité UV. Bande cousue avec oeillets sur le périmètre. Coloris : vert. Disponible en hauteur 2m.

Référence : 012040 le m²

Esse métallique supplémentaire

RECYCLABLE

Esse métallique supplémentaire pour filet brise-vue et brise vent

Référence : 012041 L'unité

A		
Abris de touche	191	
Accessoire de gonflage	72-73	
Accessoire pour buts de football	184 à 190	
Afficheur de score LCD	94 à 96	
Afficheur de score tennis	146	
Afficheur de temps	94 à 96	
Aiguille à ballon	72	
Alcool	109	
Ancrage pour but	190	
Ancrage pour poteaux de tennis	203	
Anneau à lancer	175	
Anneau de jonglerie	172	
Anneau deck-tennis	175	
Anneau lesté natation	132	
Anneau volant	175	
Appareil de mesure	76	
Aquastep	117-131	
Arche	27	
Armoire roulante	11	
Arnica	104-105	
Assiette chinoise	173	
Athlétisme	147 à 152	
B		
Bac de rangement	10	
Bâche réductrice but de handball	44-198	
Badminton	140 à 142	
Bagagerie	4 à 12	
Balise d'orientation	167	
Balle à grains	172	
Balle alvéolaire	163	
Balle alvéolée	162	
Balle au pied	181	
Balle comète	177	
Balle de jonglage	172	
Balle de massage	115-163	
Balle de tennis	143	
Balle de tennis de table	139	
Balle de tennis galaxie	143	
Balle éducative	115-162-163	
Balle gymnique	128	
Balle hérisson	115-163	
Balle lestée souple	148	
Balle mousse	143-161	
Balle multifforme	163	
Balle peau d'éléphant	115-161	
Balle rebondissante	163	
Balle sensorielle	162	
Balle street hockey	170	
Balle unihockey	170	
Ballon à clochette	155	
Ballon caoutchouc multiball	162	
Ballon de basket-ball	156	
Ballon de beach-handball	158	
Ballon de beach-soccer	154	
Ballon de beach-volley	158	
Ballon de Cécifoot	155	
Ballon de compétition GR	128	
Ballon de football	154-155	
Ballon de futsal	154	
Ballon de handball	157	
Ballon de musculation	121	
Ballon de rugby	159	
Ballon de volley-ball	158	
Ballon de water-polo	132-159	
Ballon d'entraînement GR	128	
Ballon football américain	159	
Ballon géant	164-177	
Ballon initiation	162	
Ballon manipulation	128	
Ballon mousse	160-161	
Ballon multisports	162	
Ballon paille	115-163	
Ballon paille ultra-léger spécial tennis	143	
Ballon peau d'éléphant	115-161	
Ballon sauteur	164-177	
Ballon Skyfloater	164	
Ballon soft rugby	159	
Ballon ultra-léger	115-163	
Bande adhésive	107	
Bande cohésive	107	
Bande de crêpe	108	
Bande de fixation auto-agrippante	27	
Bande de rechange à œillets pour filet de tennis	202	
Bande élastique fitness	123	
Bande élastomère	56	
Bande extensible	108	
Bande latex	123	
Bande Velpeau Strapp	107	
Barre de musculation	118	
Barre d'haltère	118	
Barre d'haltère curl	118	
Barre lestée	118	
Barre parallèles	120	
Base	26	
Base de fixation	26	
Bâton de bois	26-128	
Bâton du diable	173	
Baudruche	163	
Baume orientale	104	
Beachminton	142	
Bidon	61	
Bobine de film	104	
Boîte de 7 craies géantes	178	
Boîte de pansements	106	
Bolas	173	
Bombe de froid	103	
Bombe de marquage	58-168	
Bonnet de bain	130	
Boomerang	174	
Bouchon d'oreille	132	
Bouclier	51	
Boule de pétanque PVC	181	
Boussole	166	
Bouteille	61 à 63	
Box jump	120	
Boxer de bain	130	
Bracelet lesté	119	
Brancard	110	
Brassard	16-74-75	
Brassard de natation	132	
Brassard médical	75-110	
Brassard soigneur	75-110	
Brique de yoga	114	
Brique multijeu	180	
Brosse à chaussures	55	
Brouette de traçage	57	
Buste d'entraînement	48	
But de basket-ball	48-49-194-195	
But de disque volant	175	
But de football	188 à 190	
But de football à 8 et 11 transportable	189	
But de futsal pliable flexi goal	38	
But de handball	197	
But de rugby	206	
But Flexi-goal football	39	
But Flexi-goal handball	47-198	
But flottant de water-polo	132	
But football pliable	37-38-39	
But football pop-up	41	
But gonflable de sandball	46	
But handball pliable	45-46-47-198	
But handball pop-up	45	
But football pliable	37-38-39	
But football pop-up	40	
But gonflable de sandball	46	
But handball pliable	45-46-47-198	
But handball pop-up	45	
C		
Câble de rechange pour filet de tennis	202	
Câble de rechange pour filet de volley-ball	201	
Carnet de coach	65	
Carton	81	
Carton de contrôle d'orientation	167	
Casque de boxe	126	
Casque de protection nasale	106	
Cataplasme	104	
Catcher ball	176	
Cécifoot	155	
Ceinture aquatique	131	
Ceinture de judo	127	
Ceinture de karaté	127	
Ceinture de natation	131	
Ceinture de yoga	114	
Ceinture d'échappement	31	
Ceinture flag	16	
Cerceau extra-plat	20	
Cerceau lesté natation	132	
Cerceau octogonau	24	
Cerceau plat	20	
Cerceau rond	20	
Cercle de basket-ball	193	
Cestas	176	
Chaise d'arbitre	203	
Chariot à balles	146	
Chariot à ballons	9 à 12	
Chariot à mannequins	33	
Chariot de rangement	9 à 11	
Chariot métallique de rangement	9	
Chariot ramasse balle	146	
Charnière pour buts de rugby	206	
Chasuble	14 à 16	
Chauss'propre	55	
Chlorhexidine	109	
Chronomètre	84 à 92	
Chronomètre avec imprimante	92	
Chronomètre piscine	132	
Cible but football	35	
Cible but football auto-lestée	35	
Cible but handball	44-198	
Cible but handball avec base auto-lestée	44-198	
Cible d'angle football	35	
Cible d'angle handball	44	
Cible découverte	175	
Cible pour filet de tennis	145	
Cintre à filet de tennis	202	
Cintre à filet de volley-ball	200	
Ciseaux	108	
Clôture pare-ballons	207	
Colle sportive	60	
Compresse réutilisable chaud/froid	103	
Compresse stérile	106	
Compresseur	73	
Compte à rebours	94	
Compteur d'impulsion	76-152	
Cône	18-19-168	
Corde à sauter	124	
Corde de gymnastique	124	
Corde en chanvre	125	
Corde ondulatoire	120	
Cordon de sifflet	77	
Coton hydrophile	108	
Coupe et médaille	52	
Coupelle	21	
Course d'orientation	166 à 168	
Course en sac	181	
Coussin réutilisable chaud/froid	103	
Couverture de survie	108	
Craie géante	178	
Crayon	67	
Crème anti-frottement	105	
Crème arnica	105	
Crème nettoyante handball	60	
Crochet pour but	184-197	
Cross de street hockey	170	
Cross unihockey	170	
Crosstraining box	120	
Curvimètre	167	
D		
Dé mousse	174	
Décamètre	76-152	
Diabolo	173	
Disque à lancer	149	
Disque à picots	116	
Disque de repérage	21	
Disque en fonte	118	
Disque lesté natation	132	
Disque volant	148-175	
Disque volant FDFD	175	
Dôme d'entraînement	116	
Dôme d'équilibre	116	
Drapeau de touche	81	
E		
Echasse	180	
Echelle de vélocité	24-151	
Elastique	146	
Elastique 3m	181	
Elastique de résistance	123	
Elastique de saut	152	
Elastique de transport pour natte	112	
Embase	55	
Embout de gonflable	72	
Empreinte au sol	22-23	
Enrouleur	55	
Étiquette bouteille	61	
F		
Fanion	55	
Feux de signalisation scolaire	182	
Fiche de marquage athlétisme	149	
Fiche temps mort handball	82	
Filet badminton	204	
Filet brise-vent	207	
Filet brise-vue	207	
Filet de basket-ball	192	
Filet de beach-volley	200	
Filet de but de water-polo	132	
Filet de football à 11	186-187	
Filet de football à 8	185	
Filet de handball	196	
Filet de tennis	202	
Filet de tennis de table	139	
Filet de volley-ball	200	
Filet pare-ballons	207	
Filet porte ballons	8	
Fitness	112 à 125	
Fitness roll	115	
Flatband	123	
Flexi-goal football	39	
Flexi-goal handball	47	
Flying ball	176	
Foulard	16	
Foulard à jongler	172	
Fourreaux	188	
Frisbee de loisirs	175	
Frite de natation	131	
G		
Gant de boxe	126	
Gant de protection	108	
Gel chauffant	105	
Gel cryo arnica	105	
Gel hydroalcoolique	109	
Gilet de sécurité	16	
Glacière	61-98	
Glycérine	72	
Go Go 4 roues	180	
Gourde	61	
Gratte pied	55	
Gym tube	123	
Gymbag	5	
Gymball	115	
Gymnastique rythmique	128	
H		
Haie	28-29-150	
Haltère	119	
Haltères hexagonales	119	
Hand grip	118	
Harnais de résistance	51-121-151	
Hockey	170-171	
Housse tableau tactique	71	
Huile de massage	104	
Huile de massage arnica	104	
Huile de massage camphrée	104	
I		
Implant de repérage	56	
Imprimante pour chronomètre	91	
Indiaka	176	
Indicateur faute d'équipe	82	
J		
Jalon	26	
Javelot	149	
Javelot d'entraînement	149	
Javelot mousse	148-177	
Javelot vortex	148-177	
Jeu de 5 plaquettes de fautes	82	
Jeu de cours	180-181	
Jeu de raquettes	176	
Jeu d'équilibre	180	

Jeu sensoriel	179	Panier de basket-ball	48-49-194-195	Sac à chaussures	5
Jeux de lancer	174 à 177	Panier flottant	132	Sac à dos	7-64
Jonglerie	172-173	Panneau d'affichage	94-95-96	Sac à jalons/piquets de slalom	6-25
Judo	127	Panneau de changement de joueur électronique	80-96	Sac à javelots	6-149
K		Panneau de sécurité routière	182	Sac à maillots / shorts	7
Karaté	127	Pansement	106	Sac à roulettes	4-7
Kettlebell	121	Pao	126	Sac ajouré	8
Kimono	127	Papier pour imprimante de chronomètre	90	Sac coach	7-64-169
Kit agilité	179	Parachute	50-151	Sac de lestage pour but	40
Kit agilité et précision	179	Parachute scolaire	181	Sac de pétanque	5
Kit baby-handball	45	Patch chauffant	103	Sac de plaquage	51
Kit badminton pliable	142	Patte d'ours	126	Sac de sport	4 à 8
Kit compétition florida	51	Peinture	58	Sac équipement	7
Kit course d'orientation	167-168	Pétanque	50	Sac multifonctions	5
Kit de beach-volley	51	Pickleball	134 à 137	Sac multisports	4 à 8
Kit de marquage terrain	22-23	Pierre de rivière	179	Sac pour natte/tapis	112
Kit de repérage au sol	23-178	Pilate ring	115	Sac pour raquettes de badminton	6-141
Kit de secours	99 à 102	Pile	91	Sac pour raquettes de tennis	6-145
Kit d'entraînement	17-27	Pince	27	Sac pour raquettes de tennis de table	6-139
Kit d'entraînement lesté ou non lesté	27	Pince à échardes	108	Sac range filet	6
Kit entraînement californien	51	Pince de contrôle	167	Sac range natte	12-112
Kit flexi-basket	48	Pince de fixation pour chronomètre	91	Sac soigneur	98-101
Kit futsal + enrouleur	37	Pince de musculation	118	Sac Trolley	4
Kit initiation basket-ball	48	Pince nez	132	Sac tube	8
Kit initiation handball	47	Pion arbitre	81	Sachet arnica	109
Kit mini-tennis / tennis-ballon / futsal	36-146	Pion magnétique	71	Sacoche arbitrage	80
Kit motricité	179	Piquet de slalom	25	Sand bag	121
Kit précision	179	Piquet pour filet	184	Sandow	184-197-201
Kit soins	100 à 102	Planche à rebonds	36	Sangle de yoga	114
Kit Takti-foot	67	Planche training natation	131	Sardine	184
Kit Tchoukball	30	Plaq'tube	51	Scoreur	82
Kits pickleball	136-137	Plaquette basket GD	82	Seau, pelle et accessoires	181
L		Plaquette coach	68-69	Serviette soin	109
Latte de marquage	23	Plaquette de faute	82	Set arbitrage	81
Latte d'entraînement	24-151	Plateau d'équilibre	116-180	Set de 14 poteaux de touche flexibles rugby	54
Lingette soin	109	Plateforme de pliométrie	120	Sifflet	77 à 79-169
Logiciel de transfert de données PC / Chronomètre	90	Pliométrie	120	Sifflet à main	77-169
Lot de 10 caches cônes numérotés	18	Plot de fixation en fonte	56	Sifflet électronique	77-169
Lot de 20 anneaux de repérage extra souples	21	Poche de froid instantané	103	Sifflet Fox 40®	78-79
Lot de 4 boucles et sardines	56	Pochette pour chronomètre	91	Sifflet poire	77-169
Lot de 4 cordes initiation	124	Podium multisports	52-152	Slackline	178
Lunette de basket-ball	48	Poids	149	Slip de bain	130
Lunettes de natation	130	Poids d'initiation	148	Souffleur	73-164
M		Poids disques couleurs	118	Sparadrap	106
Magnésie	60-149	Poids en fonte	50-151	Speedminton	142
Maillot de bain	130	Poignée de départ pour chronomètre	92	Sportbeeper	93
Malette chronomètres	84-85	Poignée de pompes	118	Sport Tape	107
Malle de rangement	10	Pompe	72-73-164	Spray répare ballon et pneu	72
Mallette course d'orientation	168	Porte bouteilles	62-63	Sprint ring aérobie	174
Mallette de motricité	23-178	Porte carte	167	Startings-blocks	150
Manchon PVC	55	Porte chasubles	14	Step	117
Mannequin	32-33-34	Porte documents	64-169	Stéri strip	106
Mannequin gonflable	34	Porte nattes	12-112	Stop disque	118
Mannequin gonflable basket / hand	48	Porte-nattes	12	Superdisc aérobie	174
Mannequin gonflable rugby	51	Porte-voix	76-152-169	Support affiche	66-169
Mannequin junior	33	Poteau de badminton	205	Support cerceaux mural	12
Mannequin souple	33	Poteau de beach-volley	201	Support gymball	115
Manomètre	72	Poteau de corner et rugby	54-206	Système changement de joueurs	80
Marquage au sol	22-178	Poteau de tennis	203	Système de relevage de filet	190
Marquage numéros au sol	22-178	Poteau de tennis de table	139	T	
Marqueur du sens du jeu	82	Poteau de volley-ball	199	Table pliante	110
Marqueur flèche basket-ball	82	Poutre d'équilibre	180	Tableau blanc pivotant	71
Marqueur tennis de table	139	Power band	123	Tableau magnétique pliable	71-169
Marteau d'initiation	148	Power speed	50-151	Tableau tactique	70-71-169
Massue de jonglerie	128-172	Présentoir à haltères	119	Taktifol	67
Masque occultant	155	Présentoir pour crèmes/gels	105	Tampon nasaux	108
Massue GR	128	Pro coaching board	69	Tapis de yoga	114
Massue jonglerie	128-172	Protection de panneaux	193	Tapis gym	113
Mat pour but de football	190	Protection de poteau	193-198-206	Tapis puzzle	127
Matériel entraînement natation	131	Pull boy	131	Tatamis	127
Médaille	52	Push up	118	Tchoukball	30
Médecine ball	122	R		Tee rugby	51
Mégaphone	76-152-169	Rack à ballons	9	Télécommande pour afficheur	96
Mètre à ruban	76-152	Raquette beachminton	142	Témoin de relais	150
Mini vortex	148-177	Raquette de badminton	140	Thermomètre infrarouge	109
Mini-but football	37 à 43	Raquette de beach ball	176	Topkari	176
Mini-but handball	45	Raquette de tennis	144	Traceur	57
Mire de volley-ball	201	Raquette de tennis de table	138-139	Traine pour terre battue	203
Mobilier d'infirmier	110	Raquette mini-tennis	176	Trampoline	116
Montre chronomètre	80-86-167	Raquette speedbadminton	142	Trepied	71
Montre d'arbitre	80	Réducteur de but de handball	44-198	Treuil à crémaillère	199
Mousse de protection	107	Régulateur pour filet de tennis	202	Trousse de soins	98-99
Mousse d'équilibre	116	Réhausse de step	117	Trousse de toilette	5
Multimarqueur	21	Repérage au sol	22-23-178	Tube de volants de badminton	140
Multisports	13 à 52	Repérage au sol numéroté	22-178	Tunnel	181
N		Résine	60	U	
Natte	112-113	Rolla Bolla	180	Unihockey	170
Nettoyant pour sol	60	Roue abdominale	118	V	
Nettoyant tableau blanc	71	Roue de yoga	114	Vaseline	104
O		Rouleau de 25m de sandow	184	Vessie de glace	102
Odomètre	76-152	Rouleau de bande de marquage	22	Veste lestée	51-121-151
Oreille pour but de football	190	Rouleau de massage	115	Volant de badminton	140
Oxymètre	109	Rouleau de papier imprimante de chronomètre	90	Volant de speedbadminton	142
P		Ruban adhésif de marquage au sol	22	W	
Paire de ciseaux	108	Ruban de délimitation	168	Wall ball	121
Paire de massue	128	Ruban d'entraînement GR	128	Y	
Paire échasses	180	Ruban d'éveil GR	128	Yoga	114
Palet street hockey	170	S			
Palme d'entraînement natation	131	Sabot métal de transport pour but	190		
Panier baby basket de sol	48	Sac à ballons	8		
		Sac à ballons de rugby	8		

Les prix affichés dans ce catalogue sont des prix de vente TTC conseillés destinés aux clubs et collectivités. Ils sont sous réserve d'erreurs d'impression et peuvent être modifiés à tout moment. Le taux de TVA considéré est celui applicable au 1er mars 2026. Les prix sont valables jusqu'au 31/12/2026 sous réserve de fluctuation du cours des matières premières et/ou des monnaies. Les photos et descriptifs des articles ne peuvent être donnés qu'à titre indicatif et ne constituent nullement un document contractuel.

Credits images : Adobe Stock, Istock, fournisseurs partenaires et Sportifrance. - Conception / Réalisation : Sportifrance

Catalogue éditée par Sportifrance, ZI Le Pirionnet, 85120 La Châtaigneraie, France. SIRET : 50425070500036 / RCS 504 250 705 à La Roche sur Yon

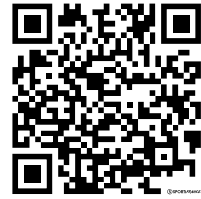
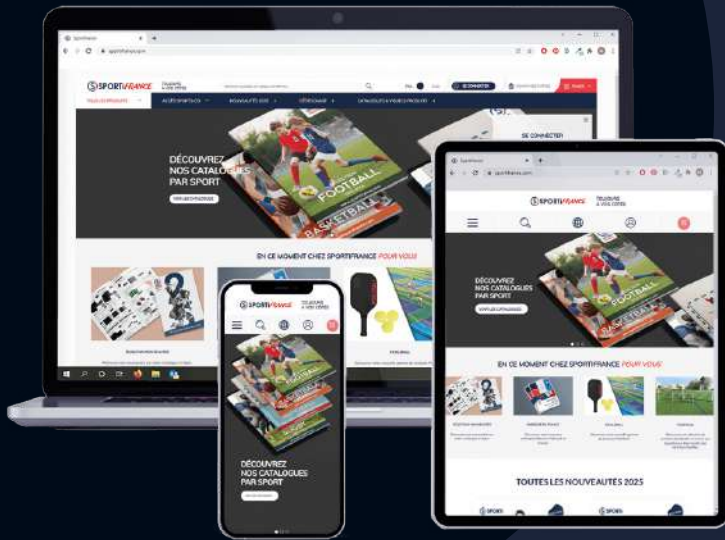

Site internet / Website
www.sportifrance.com

DISPONIBLE SUR
 ordinateur, tablette et mobile



SPORTi
FRANCE



SPORTIFRANCE - ZI LE PIRONNET - 85120 LA CHÂTAIGNERAIE - FRANCE - +33 (0)2 51 699 800



Crédits photos : Marques partenaires et Sportifrance. Conception / Réalisation: Sportifrance. Impression : SM PACK IMPRIM